

00054815
(IR320)

00054831
(IR320)

hama[®]
THE SMART SOLUTION

Internet Radio

Internetradio

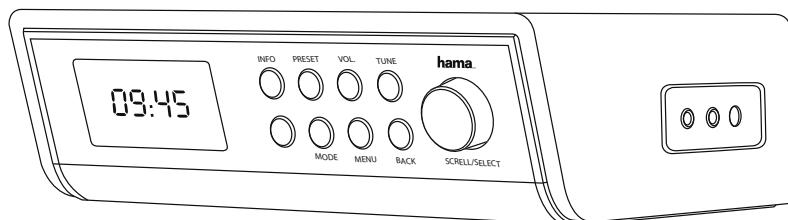

Operating Instructions / Bedienungsanleitung / Mode d'emploi / Instrucciones de uso /
Руководство по эксплуатации / Istruzioni per l'uso / Gebruiksaanwijzing / Οδηγίες χρήσης / Instrukcja obsługi /
Használati útmutató / Návod k použití / Návod na použitie / Manual de instruções / Kullanma kılavuzu /
Manual de utilizare / Bruksanvisning / Käyttöohje / Работна инструкция / Betjeningsvejledning / Manuelt stasjonssøk

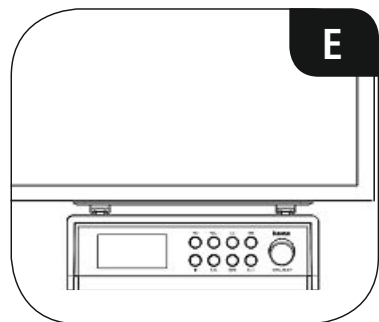
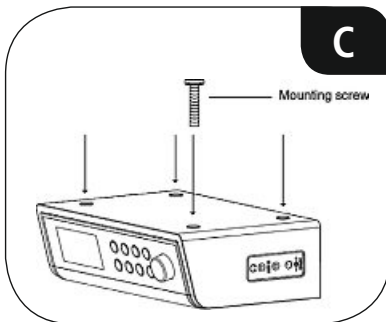
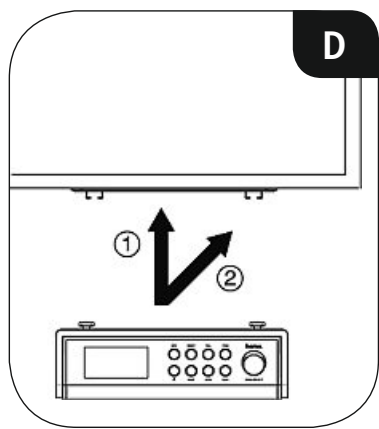
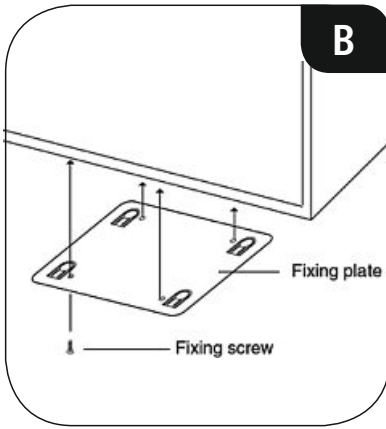
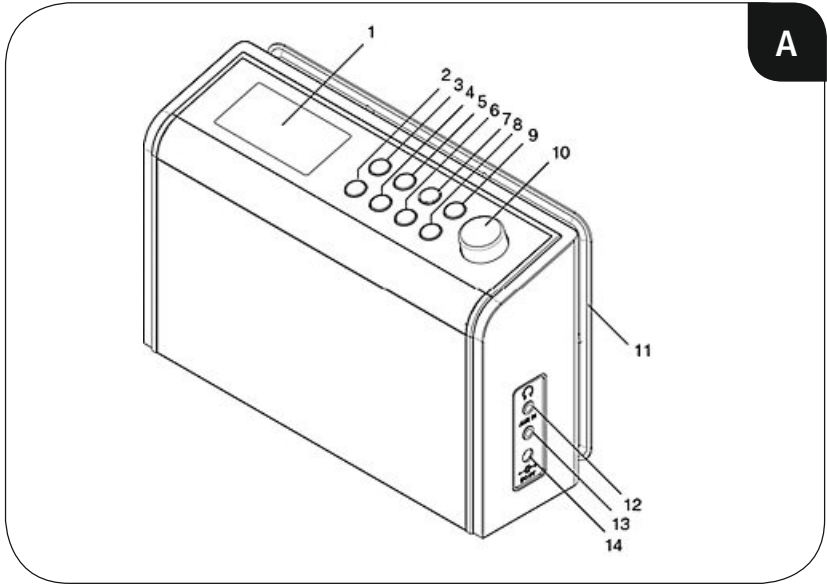



Especificações técnicas

Recetor de rádio	DAB -	DAB+ -	FM -	Internet ✓	Spotify ✓
Conetividade	WIFI(b/g/n)				
Ecrã	LCD Full Dot de 2,6"				
Encriptação	WEP, WPA, WPA2, WPS				
Altifalantes	4 W RMS (2 x 2 W)				
Impedância	4 Ohm Speaker 3"				
Entrada de corrente	9 V $\bar{\bar{=}}$ 1000 mA				
Consumo de energia	Operação	12 W	Modo de espera	< 1 W	
Ligações	Aux in, Jack de 3,5 mm para auscultadores				
Favoritos	Internet: 30				
Formatos	IR: MP3, WMA, ADTS	UPNP: MP3, WMA v9/ASF, M4A, ADTS, WAV, LPCM, FLAC, ALAC			
Idiomas da interface de utilizador	Inglês, Dinamarquês, Neerlandês, Neerlandês, Francês, Alemão, Italiano, Norueguês, polaco, Português, Espanhol, Sueco, Turco				
Conteúdo da embalagem	Placa de montagem, 4 parafusos para madeira / 4 parafusos, Instruções resumidas, Folheto do Spotify Connect, Fonte de alimentação				
Dimensões (LxAxP)	208 x 140 x 75 mm				
Peso	900g				

Elementos de comando e indicadores

A: Parte frontal do rádio		
1		Display
2	[⏻]	Ligar/ desligar
3	[INFO]	Acesso a informações adicionais
4	[MODE]	Alteração do modo de funcionamento (Rádio Internet, Spotify Connect, Leitor de música, Aux in)
5	[PRESET]	Lista/ memorização de favoritos
6	[MENU]	Acesso direto ao menu
7	[VOL.]	Ativação da regulação do volume de som via [SCROLL/SELECT]
8	[BACK]	Retroceder um nível do menu
9	[TIMER]	Ativação do temporizador (configuração via [SCROLL/SELECT])
10	[SCROLL/ SELECT]	Rodar: Seleção Premir: Confirmação
11		Placa de montagem
12		Tomada para auscultadores
13		Tomada AUX IN
14		Cabo de alimentação

1. Descrição dos símbolos de aviso e das notas	5	11. Auxiliary Input	17
2. Conteúdo da embalagem	5	12. Modo de suspensão	18
3. Indicações de segurança	5	13. Despertador	18
4. MonInstalaçãotage	5	13.1 Definições	18
5. Informações e indicações sobre a colocação em funcionamento	6	13.2 Ativar/ desativar o despertador	19
6. Colocação em funcionamento	6	13.3 Terminar o despertador/ snooze	19
6.1 Rádio – Ligação e processo de arranque	6	14. Temporizador	19
6.2. Indicações gerais sobre a operação	7	15. Definições do sistema	20
6.3 Configuração inicial	8	15.1 Equalizador	20
7. Menu principal/modos /modos	9	15.2 Definições de Internet	20
8. Rádio Internet	9	15.2.1 Assistente de rede – Configuração da ligação à Internet/procura	20
8.1 Pesquisa de emissoras	9	15.2.2 Ligação sem fios (WLAN)	21
8.1.1 Pesquisa por países e regiões	10	15.2.3 Configuração manual da ligação de rede – Sem fios (WLAN)	22
8.1.2 Pesquisa por género	10	15.2.4 Mostrar definições	22
8.1.3 Pesquisa por nome	10	15.2.5 Remover perfis de rede	23
8.1.4 Emissoras populares	10	15.2.6 Manter a ligação de rede	23
8.1.5 Emissoras novas	11	15.3 Definições de data/hora	23
8.1.6 Emissoras locais	11	15.4 Idioma	24
8.2 Podcasts	11	15.5 Definições de fábrica	24
8.2.1 Pesquisa por país	11	15.6 Atualização do software	24
8.2.2 Pesquisa por formatos (temas/categorias)	11	15.7 Assistente de configuração	25
8.2.3 Pesquisa por nome	12	15.8 Info	25
8.3 Ouvido recentemente	12	15.9 Retroiluminação	25
8.4 Favoritos (locais)	12	15.10 AUX: Auto-Standby	25
8.4.1 Memorizar favoritos	12	16. Manutenção e conservação	26
8.4.2 Aceder aos favoritos	12	17. Exclusão de responsabilidade	26
8.5 Favoritos (vTuner - http://www.wifiradio-frontier.com)	13	18. Contactos e apoio técnico	26
8.5.1 Primeira utilização – Registar o rádio	13	19. Indicações de eliminação	
8.5.2 Gerir favoritos online (vTuner - http://www.wifiradio-frontier.com)	13	Nota em Protecção Ambiental:	26
8.5.3 Aceder às listas de favoritos	13	20. Declaração de conformidade	26
8.5.4 As minhas estações de rádio adicionadas	14		
9. Spotify	14		
10. Leitor de música (UPNP, USB)	15		
10.1 Reprodução a partir de um computador (streaming)	15		
10.2 Reprodução a partir da rede – Acesso direto a partir do rádio	16		
10.3 Reprodução de lista de reprodução	16		
10.4 Opções de reprodução gerais	17		

Estrutura do menu

MENU PRINCIPAL

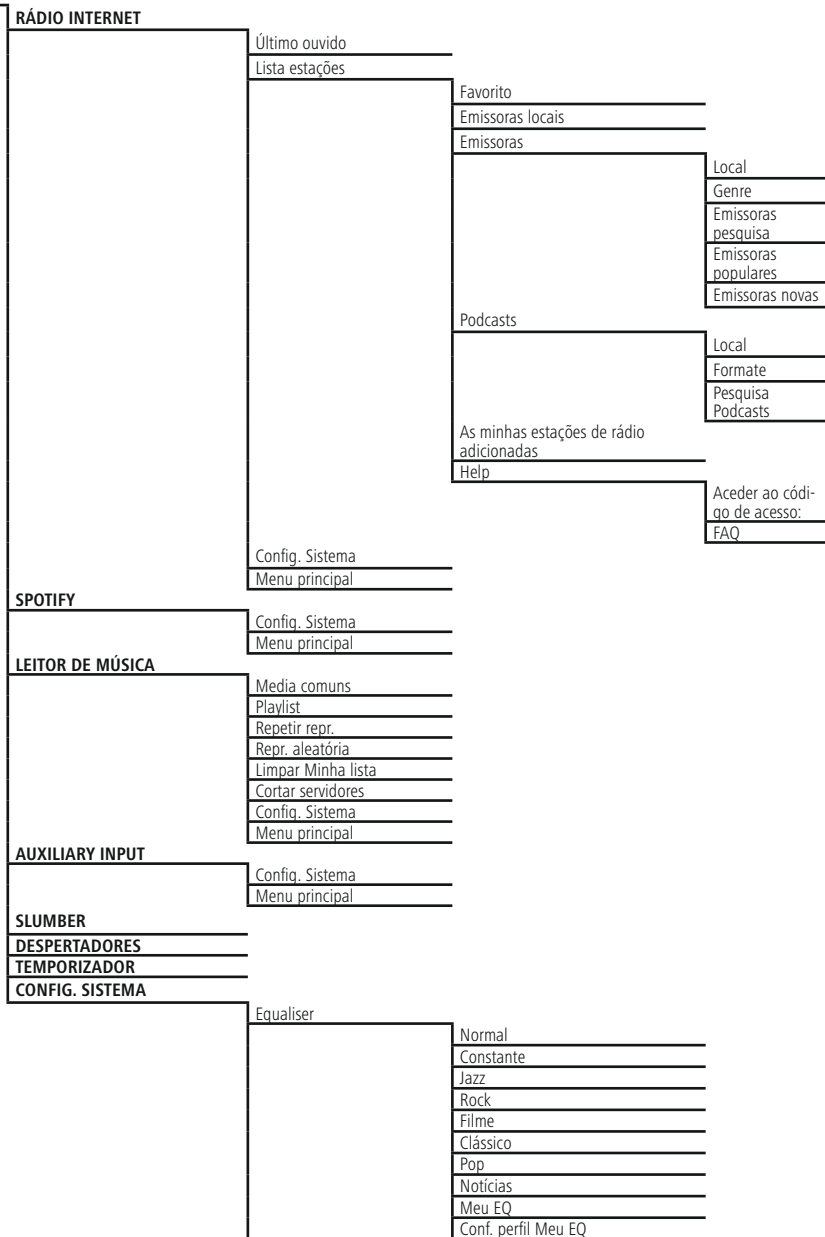

		Baixos
		Áqudos
		Altura som
		Guardar
Definições de Rede		
	Assistente Rede	
	Config. PBC Wlan	
	Ver configuração	
	Config. Manual	
	Perfil de rede	
	Manter a rede conectada	
Hora/Data		
	Definir Hora/Data	
	Actual. autom	
		Actual. NET
		Não actualizar
	Definir formato	
	Ajustar o fuso horário	
	DST	
Idioma		
Valores pré-def.		
Actual. software		
	Def. verif autom	
	Kontrol et	
Assist. Config.		
Info		
Backlight		
	Slumber Mode	
	Operation Mode	
	Standby Mode	
		Timeout (sek)
		Standby Level
AUX: Auto-Standby		



Agradecemos que se tenha decidido por este produto Hama! Antes de utilizar o produto, leia completamente estas indicações e informações. Guarde, depois, estas informações num local seguro para consultas futuras. Se transmitir o produto para um novo proprietário, entregue também as instruções de utilização.

1. Descrição dos símbolos de aviso e das notas



Perigo de choque eléctrico

Este símbolo remete para um perigo de toque de partes não isoladas do produto eventualmente condutoras de tensão perigosa que poderão representar um perigo de choque eléctrico.



Aviso

É utilizado para identificar informações de segurança ou chamar a atenção para perigos e riscos especiais.



Nota

É utilizado para identificar informações adicionais ou notas importantes.

2. Conteúdo da embalagem

- Internetradio IR230
- Netzteil
- Montageplatte
- 8 Schrauben
- Kurzanleitung
- Spotify Connect Flyer

3. Indicações de segurança

- O produto está previsto apenas para utilização doméstica e não comercial.
- Proteja o produto contra sujidade, humidade e sobreaquecimento e utilize-o somente em espaços secos.
- Este produto não deve ser manuseado por crianças, tal como qualquer produto eléctrico!
- Não deixe cair o produto, nem o submeta a choques fortes.
- Não utilize o produto fora dos limites de desempenho indicados nas especificações técnicas.
- Mantenha o material da embalagem fora do alcance das crianças. Existe perigo de asfixia.
- Elimine imediatamente o material da embalagem em conformidade com as normas locais aplicáveis.
- Não efetue modificações no aparelho. Caso contrário, perderia todos os direitos de garantia.



Perigo de choque eléctrico

- Não abra o produto, nem o continue a utilizar em caso de danos.
- Não utilize o produto se o transformador CA, o cabo adaptador ou o cabo de alimentação estiver danificado.
- Não tente fazer qualquer manutenção ou reparação do produto. Qualquer trabalho de manutenção deve ser executado por técnicos especializados.

4. MonInstalaçãootage

- Fixe a placa de montagem fornecida com os 4 parafusos para madeira no lado inferior do armário suspenso. (B)
- Para isso, selecione um local adequado que não exponha o rádio a fontes de calor nem a humidade (longe do fogão/máquina de lavar loiça/lavatório).
- Aparafuse os quatro parafusos M6x13 nos orifícios previstos para o efeito, existentes na parte superior do rádio (C).
- Os parafusos têm de sobressair aprox. 3,5 mm e não podem ser apertados na totalidade.
- Coloque o rádio na placa de montagem de forma a que os 4 parafusos engatem corretamente (D e E)."



5. Informações e indicações sobre a colocação em funcionamento

Preparar a ligação de rede/

Ligação à Internet

Tem a possibilidade de integrar este rádio numa rede local e aceder, assim, ao servidor doméstico ou a outras fontes partilhadas. Para receber rádio Internet ou aceder a conteúdos multimédia não guardados localmente (streaming – por ex., Spotify Connect), é adicionalmente necessária uma ligação à Internet na rede.

Ligação WLAN/Wi-Fi (rede sem fios)

- Certifique-se de que o router está ligado e que existe uma ligação à Internet/rede.
- Se ainda não estiver ligada, ative a ligação WLAN do seu router.
- Caso tenha dúvidas relativamente à configuração do router, utilize o manual de instruções do router para o diagnóstico de falhas/resolução de problemas.
- É apresentada uma descrição precisa da configuração da ligação WLAN na secção **Ligação sem fios**.

6. Colocação em funcionamento

6.1 Rádio – Ligação e processo de arranque

Ligue o cabo de alimentação a uma tomada elétrica corretamente instalada e facilmente acessível. A fonte de alimentação foi concebida para uma tensão elétrica de 100 a 240 V e, por conseguinte, pode ser utilizada em quase todas as redes elétricas à base de corrente alternada. Tenha em atenção que, para tal, pode ser necessário um adaptador específico do país. Poderá encontrar uma seleção adequada de produtos em www.hama.com.

Nota

- Ligue o produto a uma tomada elétrica adequada para o efeito.
- No caso de tomadas múltiplas, certifique-se de que os aparelhos ligados não excedem o consumo total de energia permitido.
- A tomada elétrica deve estar sempre facilmente acessível.
- Desligue o produto da rede elétrica quando não o utilizar durante um longo período.

Após ter ligado o produto à tomada, realiza-se a inicialização.

O rádio é iniciado e são apresentados os possíveis idiomas do menu.

Na configuração inicial do rádio, tem a ajuda do **assistente de configuração**.

6.2. Indicações gerais sobre a operação

Instruções de operação

- Numa seleção entre diferentes botões (por ex., **SIM** ou **NÃO**), o botão selecionado é apresentado sob um fundo claro.
- Nos menus que oferecem uma seleção entre várias opções (por ex., equalizador, atualização, etc.), a opção atualmente selecionada é identificada com #.

Navegação e comando

- Ao rodar o botão **[SCROLL/SELECT]**, seleciona itens do menu individuais.
- Ao premir o botão **[SCROLL/SELECT]**, confirma a seleção.

Este procedimento é ilustrado através dos seguintes símbolos no presente manual de instruções:



Após premir um botão de atalho, navegue com **[SCROLL/SELECT]** pelos itens de menu apresentados.

Regular o volume de som

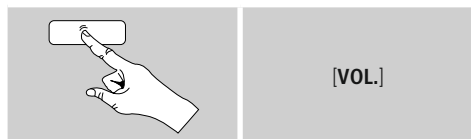

- Prima **[VOL.]**, para poder regular o volume. São exibidas as barras de volume, bem como o nível de volume atual.
- Ao rodar o botão **[SCROLL/SELECT]**, o volume de som é aumentado (direita) ou reduzido (esquerda).

Introdução de palavras-passe, textos de pesquisa, etc.

- Com **[SCROLL/SELECT]**, selecione os números e/ou letras correspondentes um a um e confirme a respetiva seleção, premindo **[SCROLL/SELECT]**.
- Para corrigir uma introdução incorreta, selecione e confirme o botão **—**. A última introdução é eliminada.
- Para cancelar a introdução, selecione e confirme o botão **ABBR**.
- Quando a introdução estiver completa e pretender concluí-la, confirme no botão **OK**.
- Ao premir **[INFO]**, acede diretamente aos botões **—/OK/ABBR**.

Informações adicionais

Ao premir **[INFO]**, são apresentadas informações adicionais – consoante o modo de funcionamento e as diferentes emissoras, ficheiros de música, etc.

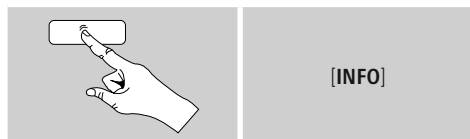

- **Descrição**
Indicação da emissora de rádio, do programa atual, do conteúdo, temas, etc.
- **Gênero/país do programa**
É indicado o gênero (estilo de música) e o país/estado/região da emissora.
- **Fiabilidade**
- **Taxa de bits**
É apresentada a taxa de bits digital atualmente recebida da emissora recebida.
- **Codec**
Indicação do método de codificação para a digitalização dos dados e sinais, como, por exemplo, MP3, WMA
- **Taxa de amostragem**
Indicação da taxa de amostragem (sampling rate/sample rate/frequência de amostragem), que indica a frequência com que o sinal de áudio é amostrado num determinado período de tempo.
- **Cache de reprodução**
A intensidade do sinal da emissora recebida é indicada através do comprimento da barra ilustrada.
- **Data atual**
- **Intérprete**
- **Álbum**
- **Pasta**
- **Caminho**
Indicação do caminho de armazenamento do ficheiro atualmente reproduzido.



Ligar/ desligar/ modo de espera

- Prima [] para ligar ou desligar o rádio (modo de espera).
- Desligue o aparelho da alimentação elétrica para o desligar na totalidade.

6.3 Configuração inicial

Aquando da primeira colocação em funcionamento, são-lhe apresentados os possíveis idiomas do menu. Proceda conforme descrito em seguida para definir o seu idioma pretendido:

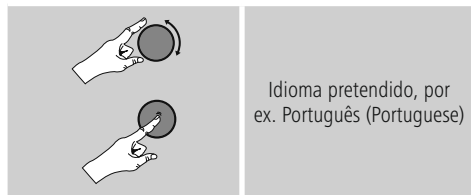

Assistente de configuração

Após a definição do idioma, é possível iniciar (**SIM**)/ignorar (**NÃO**) a configuração inicial:

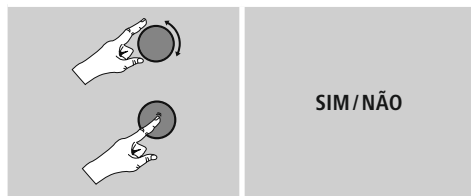

Nota – Início com ou sem assistente de configuração

- Para uma primeira colocação em funcionamento simples e rápida (definição da data e hora, configuração da ligação à Internet, etc.), recomendamos a execução do assistente de configuração (**SIM**).
- No entanto, se pretender ignorar a configuração inicial com a ajuda do assistente de configuração, selecione **NÃO**. Todas as definições que são efetuadas com a ajuda do assistente de configuração podem também ser realizadas posteriormente através das definições do sistema. Em alternativa, é possível voltar a executar o assistente de configuração a qualquer altura.
- Selecione, em seguida, **SIM** ou **NÃO** para executar ou não automaticamente o assistente de configuração quando voltar a ligar o rádio. Encontra-se no menu principal.

Data/hora

• Formato de 12/24 horas

• Atualização automática

• Atualização pela Internet

Se seleccionar esta opção, a data e a hora são definidas automaticamente através da ligação à Internet. Selecione adicionalmente o fuso horário da sua localização, assim como – se pretendido (**LIG.**) – o ajuste à hora de verão/inverno.

• Sem atualização

A data e a hora (**DD-MM-AAAA**) têm de ser definidas manualmente, uma vez que não ocorre qualquer ajuste automático.

Manter a ligação de rede

Esta definição trata-se de uma função de poupança de energia do rádio. Com a função desativada (**NÃO #**), o módulo de rede é desligado quando o rádio não utiliza ativamente qualquer ligação de rede (por ex., no modo de espera).

Se utilizar streaming, tem de ativar esta opção (**SIM #**). Por predefinição, esta função está desativada.

Assistente de rede – Configuração da ligação à Internet

Nota – Remissão para outra secção deste manual de instruções

Devido à elevada extensão deste capítulo, siga as indicações apresentadas em **13.2.1. Assistente de rede – Configuração da ligação à Internet**.

Com a conclusão do assistente de rede, é também concluído o assistente de configuração. É-lhe apresentada uma nota correspondente no visor.

Confirme a conclusão, premindo [**SCROLL/SELECT**] para aceder ao menu principal.



7. Menu principal/modos /modos

Acede ao menu principal conforme se segue:

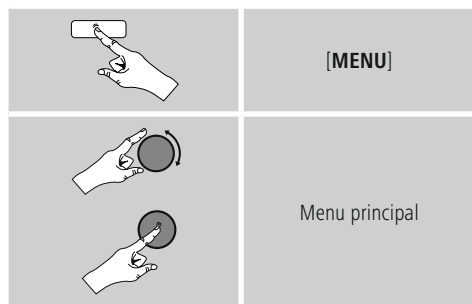

O menu principal contém os diferentes modos de funcionamento e outros itens de acesso direto, que são individualmente explicados nos capítulos seguintes:

- 8. Rádio Internet
- 9. Spotify
- 10. Leitor de música
- 11. Auxiliary Input
- 12. Modo de suspensão
- 13. Despertador
- 14. Definições do sistema

Os diferentes modos de funcionamento também podem ser selecionados ao premir repetidamente o botão **[MODE]**.



8. Rádio Internet

O rádio utiliza a base de dados do fornecedor vTuner*. Pode utilizar emissoras sem qualquer registo direto no portal <http://www.wifiradio-frontier.com>. Pode consultar instruções detalhadas na secção **7.5. Favoritos**.

Nota

* É possível uma alteração do fornecedor para garantir o alcance funcional e a eficiência do produto.

Ative – através do menu principal ou premindo repetidamente o botão **[MODE]** – o modo de funcionamento **Rádio Internet (Internet Radio)** no rádio:

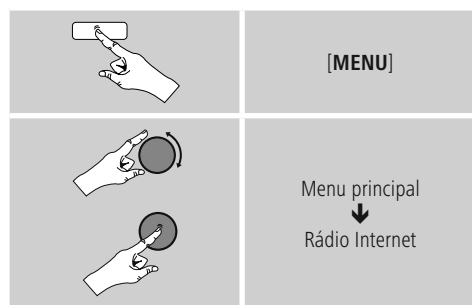

8.1 Pesquisa de emissoras

O rádio oferece diversas possibilidades para pesquisar emissoras pretendidas.

- Navegue pelas diferentes funções de pesquisa e respetivas opções com o botão **[SCROLL/SELECT]**.
- Quando tiver encontrado a emissora pretendida, confirme a mesma, premindo **[SCROLL/SELECT]**. O rádio reproduz a emissora.



8.1.1 Pesquisa por países e regiões

Para pesquisar emissoras de continentes, países e regiões específicos, proceda conforme se segue:

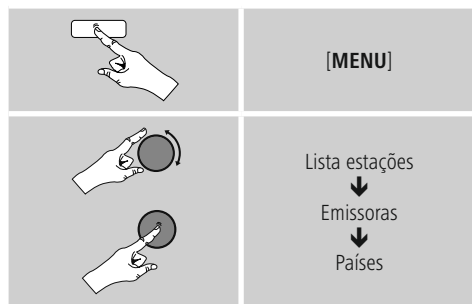

Após a definição do país/região, selecione uma emissora entre todas as emissoras ou ordene-as por género.

8.1.2 Pesquisa por género

Para pesquisar emissoras de um estilo musical específico ou de acordo com áreas temáticas, proceda conforme se segue:

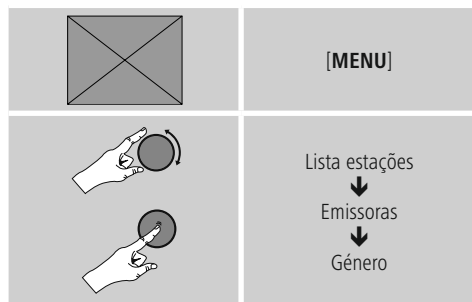

Após a definição de um género, selecione uma emissora – entre todas as emissoras ou entre emissoras pré-selecionadas – ou ordene-as por países.

8.1.3 Pesquisa por nome

Se souber o nome da emissora pretendida, pode pesquisar diretamente pela mesma:

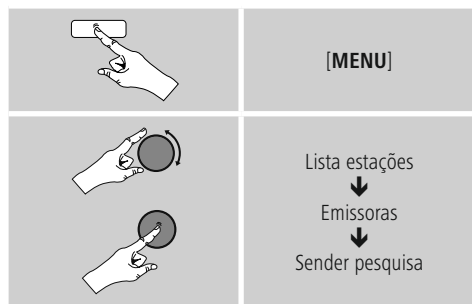

Na janela de introdução, introduza o nome completo ou uma parte do nome da emissora e confirme no botão **OK** para iniciar a pesquisa. É-lhe apresentada uma lista de todas as emissoras cujo nome contém o texto pesquisado.

8.1.4 Emissoras populares

Pode consultar uma lista das emissoras mais populares conforme se segue:



8.1.5 Emissoras novas

As emissoras que foram recentemente adicionadas à base de dados podem ser consultadas conforme se segue:

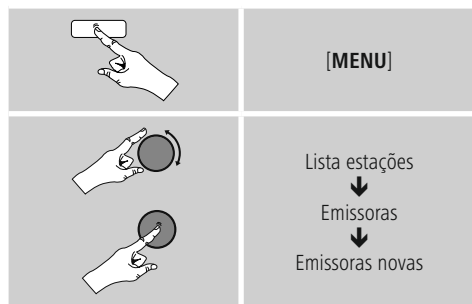

8.1.6 Emissoras locais

Para pesquisar diretamente emissoras do seu país (localização atual do rádio), proceda conforme se segue:



Nota

A variável <Country> é substituída pelo país atual.

Dentro desta limitação local, pode também filtrar por género ou selecionar uma emissora – entre todas as emissoras ou entre emissoras pré-selecionadas.

8.2 Podcasts

Os podcasts são publicações acessíveis relativas a diversos temas, entre as quais talk shows, notícias e muito mais. Os podcasts podem ser acedidos através da Internet. Por regra, existem cerca de 10.000 publicações disponíveis. Do mesmo modo que com as emissoras, o rádio oferece a possibilidade de filtrar entre a grande variedade de podcasts ou de pesquisar por um resultado adequado em toda a base de dados.

8.2.1 Pesquisa por país

Para pesquisar podcasts de continentes, países e regiões específicos, proceda conforme se segue:



Após a definição do país/região, seleccione um podcast entre todas as emissoras ou ordene-os por género.

8.2.2 Pesquisa por formatos (temas/categorias)

Para pesquisar podcasts de um estilo musical específico ou de acordo com áreas temáticas, proceda conforme se segue:

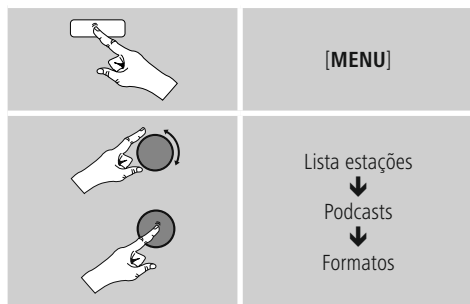

8.2.3 Pesquisa por nome

Se souber o nome do podcast pretendido, pode pesquisar diretamente pelo mesmo:



Na janela de introdução, introduza o nome completo ou uma parte do nome do podcast e confirme no botão **OK** para iniciar a pesquisa. É-lhe apresentada uma lista de todos os podcasts cujo nome contém o texto pesquisado.

8.3 Ouvido recentemente

O rádio memoriza as últimas emissoras e podcasts acedidos numa lista separada. Para aceder a esta lista, proceda conforme se segue:



8.4 Favoritos (locais)

Pode memorizar as suas emissoras preferidas em 30 posições de memória de favoritos, para poder aceder direta e rapidamente às mesmas.

8.4.1 Memorizar favoritos

- Defina a emissora que pretende guardar numa posição de memória de favoritos.
- Quando a emissora for reproduzida, prima sem soltar [PRESET] na parte frontal do rádio.



Após cerca de dois segundos, é aberta uma janela que apresenta uma visão geral das posições de memória dos favoritos.

- Ao rodar [SCROLL/SELECT], alterna entre as posições de memória (1 a 30).
- Prima [SCROLL/SELECT] para memorizar a emissora na posição de memória de favoritos pretendida.

8.4.2 Aceder aos favoritos

Prima [PRESET] para abrir a janela com a visão geral das posições de memória dos favoritos.



Com [SCROLL/SELECT], selecione um dos favoritos.

i Nota

Os favoritos não podem ser eliminados. Se todas as 30 posições de memória de favoritos estiverem ocupadas e pretender memorizar uma nova emissora como favorito, selecione uma posição de memória já ocupada. Esta é substituída pela nova emissora.



8.5 Favoritos

(vTuner - <http://www.wifiradio-frontier.com>)

Para além das posições de memória de favoritos locais, pode também criar listas de favoritos próprias através da base de dados do vTuner.

As listas de favoritos criadas também podem ser sincronizadas com vários rádios, desde que estes utilizem a base de dados vTuner.

8.5.1 Primeira utilização – Registar o rádio

Antes de poder utilizar esta função, tem de se registar no portal www.wifiradio-frontier.com. Para tal, necessita de um endereço de e-mail válido e de um código de acesso, o qual é gerado pelo rádio.

Nota

- No registo, não são recolhidas quaisquer informações pessoais.
- O registo não implica quaisquer custos adicionais para si. A oferta é totalmente gratuita.
- Após o registo, pode seleccionar entre cerca de 20.000 emissoras de rádio e 10.000 podcasts e gerir os mesmos em listas de favoritos.

Aceder ao código de acesso:



Nota

Tenha em atenção que cada código de acesso apenas pode ser utilizado uma vez. Caso tenha problemas no registo do rádio, contacte o serviço de apoio ao cliente.

- Durante o registo, a ID do rádio é associada ao seu endereço de e-mail e memorizada na interface web.
- Caso estejam registados vários rádios e pretenda libertar/eliminar a ID do rádio memorizada ou simplesmente verificar a mesma, pode encontrar a ID do rádio no seu rádio da seguinte forma:

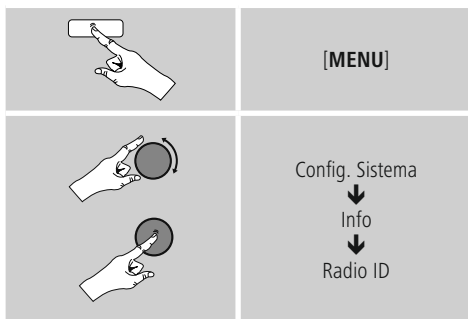

8.5.2 Gerir favoritos online

(vTuner - <http://www.wifiradio-frontier.com>)

Após o registo no portal, pode pesquisar na base de dados com vários filtros, ouvir uma amostra das emissoras e criar listas de favoritos a partir das emissoras apresentadas no portal, que são sincronizadas com o seu rádio no espaço de segundos.

8.5.3 Aceder às listas de favoritos

Para aceder às listas de favoritos criadas através do portal no rádio, proceda conforme se segue:



8.5.4 As minhas estações de rádio adicionadas

Caso uma emissora que pretenda ouvir ainda não esteja disponível, pode adicionar a mesma manualmente no portal (Apenas disponível no seu aparelho) ou então propor uma emissora para adição à base de dados (Recomendar emissora).

- Para tal, necessita do endereço web do stream, que pode frequentemente encontrar no website da emissora.
- Para aceder a emissoras adicionadas manualmente no rádio, proceda conforme se segue:



A base de dados é continuamente alargada e gerida. Por conseguinte, pedimos a sua compreensão pelo facto de poderem ocorrer demoras na integração de novas emissoras e também pelo facto de algumas emissoras poderem ser recusadas.

9. Spotify

Com o Spotify Connect, tem acesso a milhões de músicas e pode trazer as mesmas para o seu rádio, ouvi-las no seu smartphone quando estiver em movimento ou utilizá-las no seu PC ou smartphone.

Pré-requisitos:

- Tem de ter a app Spotify instalada no seu dispositivo Android/iOS.
- Pode descarregar a mesma na Play Store ou na Apple App Store. Após a instalação, inicie a app e inicie sessão com os seus dados de acesso ou registe-se.
- Necessita de uma Spotify Premium Account (informações em www.spotify.com).
- O rádio e o dispositivo Android/iOS com a app Spotify têm de se encontrar na mesma rede.

Utilização:

- Inicie, como habitualmente, a reprodução de uma lista de reprodução/uma faixa na app Spotify.
- São apresentadas as informações de reprodução habituais, como capa do álbum, nome da faixa, etc.
- Na margem inferior do ecrã, é apresentado o logótipo Spotify Connect , assim como **Dispositivos disponíveis**.

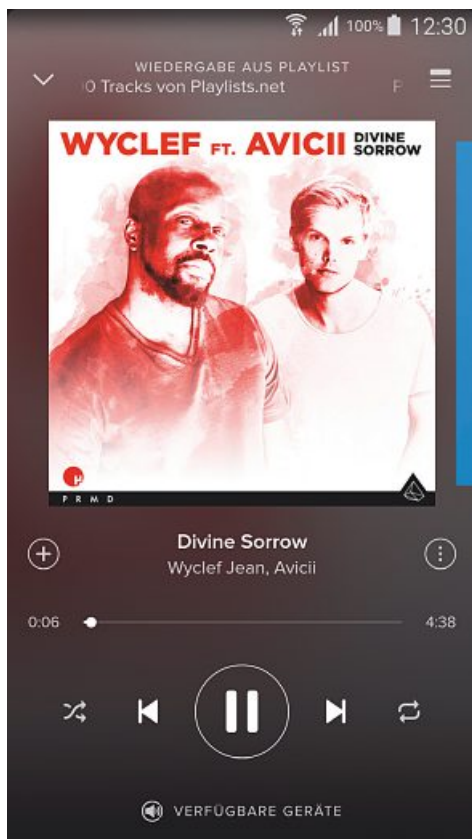

Ecrã de reprodução



- Selecione  **Dispositivos disponíveis** para aceder a uma visão geral de todos os dispositivos disponíveis na rede.
- Selecione o rádio. A reprodução de áudio ocorre agora através do rádio.

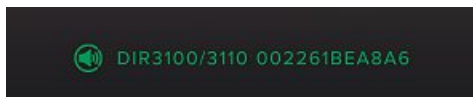

Após uma ligação bem-sucedida, o logótipo Spotify Connect  e a designação do aparelho são apresentados a verde.

Após a primeira ligação bem-sucedida:

Ative – através do menu principal ou premindo repetidamente o botão **[MODE]** – o modo de funcionamento **Spotify (Spotify Connect)** no rádio:

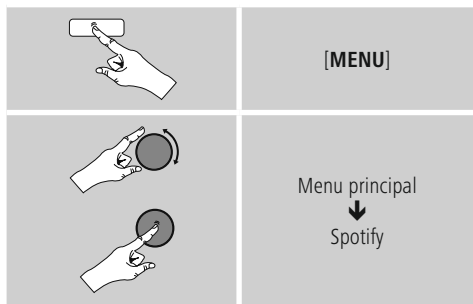

- Prima **[SCROLL/SELECT]** para iniciar a reprodução.
- Em alternativa, pode também controlar o rádio com a app Spotify, para, por exemplo, alternar entre as faixas ou alterar o volume de som.

10. Leitor de música (UPNP, USB)

Este modo de funcionamento possibilita a reprodução de ficheiros MP3, WMA ou FLAC, que estejam guardados num PC, num suporte de dados ou numa rede local.

Ative – através do menu principal ou premindo repetidamente o botão **[MODE]** – o modo de funcionamento **Leitor de música** no rádio:



10.1 Reprodução a partir de um computador (streaming)

Pode gerir o rádio através do seu computador e transmitir música do computador para o rádio.

Em seguida, tal é descrito para computadores com o sistema operativo Windows 8. Caso utilize outro sistema operativo ou tenha outras questões, contacte o nosso suporte.

Pré-requisitos:

- O rádio e o computador têm de se encontrar na mesma rede.
- O rádio tem de ter a aprovação do computador como dispositivo de reprodução.

Para tal, proceda conforme se segue:

→ **Painel de controlo** → **Rede e Internet** → **Mostrar computador e dispositivos de rede**

O rádio deve ser apresentado nesta lista.

- Clique com o botão direito do rato no ícone ou na designação do rádio e selecione **Permitir transmissão em fluxo para este dispositivo**.
- Clique novamente com o botão direito do rato no ícone ou na designação do rádio e selecione **Ver página Web do dispositivo**, para alterar a designação do aparelho (nome amigável).
- É aberta uma nova janela do browser. Aqui, pode efetuar a alteração conforme desejar.



Utilização:

- O rádio pode agora aceder aos diretórios partilhados do PC e pode enviar ficheiros de áudio para o aparelho para reprodução (streaming).
- Por predefinição, é partilhado o diretório de música da própria biblioteca.
- Efetue a gestão e crie partilhas adicionais através do explorador ou do Windows Media Player.
- Clique com o botão direito do rato no ficheiro de música pretendido e selecione Reproduzir Em e a designação do rádio.
- O rádio inicia a reprodução do ficheiro de música.

10.2 Reprodução a partir da rede – Acesso direto a partir do rádio

Para aceder a partilhas de rede existentes a partir do rádio, proceda conforme se segue:

Ative – através do menu principal ou premindo repetidamente o botão **[MODE]** – o modo de funcionamento **Leitor de música** no rádio:

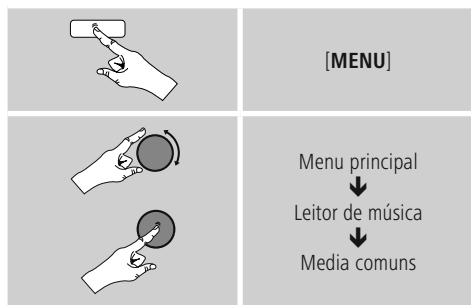

- Selecione o aparelho correspondente (servidor doméstico, PC...) e abra as partilhas nele existentes, premindo **[SCROLL/SELECT]**.

Tem a possibilidade de pesquisar ficheiros, abrir uma lista de reprodução ou pesquisar em todas as partilhas de música. Caso pretenda pesquisar em todas as partilhas de música, tem ainda outras funções de pesquisa e de ordenação à sua disposição (álbum, intérprete, género, pasta, etc.), para aceder mais rapidamente ao ficheiro pretendido.

Nota

Muitas funções de pesquisa e filtragem apenas podem ser utilizadas quando tiverem sido mantidas a etiqueta ID3 e outras informações do ficheiro no dispositivo de origem ou no ficheiro de áudio.

Remover servidor:

Para repor os servidores até então contactados, prima **[SCROLL/SELECT]**.

Os suportes multimédia comuns serão eliminados quando confirmar a mensagem com **SIM**.

10.3 Reprodução de lista de reprodução

Pode criar uma lista de reprodução localmente no rádio, na qual memoriza ficheiros de partilhas de rede.

- Selecione o ficheiro que deve ser adicionado à lista de reprodução (em Suportes **multimédia comuns**).
- Prima sem soltar **[SCROLL/SELECT]** durante cerca de 3 segundos, até que o visor apresente **Adicionado à lista de reprodução**.

Nota

Também pode utilizar listas de reprodução que foram criadas num PC Windows (WPL = Windows Play List). Para tal, é adequado, por exemplo, o Windows Media Player.

- Pode aceder diretamente à lista de reprodução da seguinte forma:

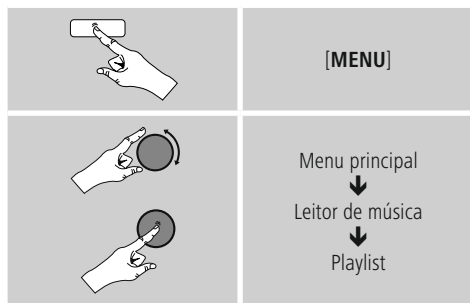

- Para remover ficheiros individuais da lista de reprodução, selecione o ficheiro pretendido e mantenha premido o botão **[SCROLL/SELECT]** durante cerca de 3 segundos.
- Confirme a mensagem **Eliminar da minha lista de reprodução** com **SIM**, para remover o ficheiro da lista de reprodução.

- Para eliminar a lista de reprodução completa, proceda conforme se segue:

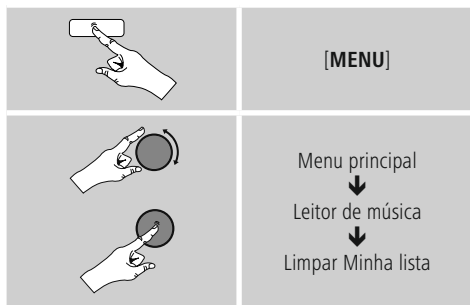

10.4 Opções de reprodução gerais

Estas opções de reprodução – válidas para todas as possibilidades de reprodução no modo de leitor de música – podem ser acedidas sob:

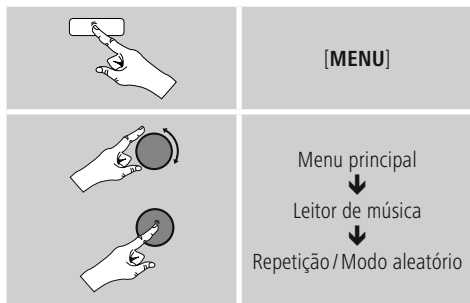

Repetição: Ativada/Repetição: Desativada

Para alterar a função (**Ativada/Desativada**), prima repetidamente [SCROLL/SELECT].

No caso de **Repetição: Ativada**, apenas é repetida a faixa atual.

Modo aleatório: Ativado/Modo aleatório: Desativado

Para alterar a função (**Ativado/Desativado**), prima repetidamente [SCROLL/SELECT].

No caso de **Modo aleatório: Ativado**, todas as faixas são reproduzidas por ordem aleatória.

11. Auxiliary Input

Através da entrada de áudio analógica (tomada **AUX IN**), pode ligar dispositivos móveis (por ex., smartphone, tablet, leitor de MP3, etc.) ao rádio e reproduzir os ficheiros de áudio através do rádio.

- Ative – através do menu principal ou premindo repetidamente o botão [MODE] – o modo de funcionamento **Auxiliary Input (Aux in)** no rádio:

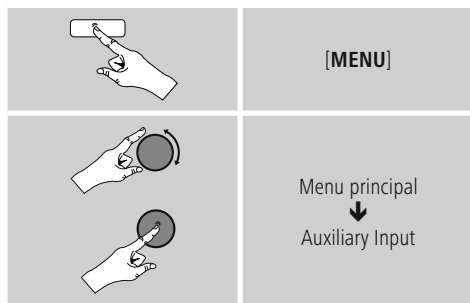

- Ligue o seu dispositivo móvel à entrada de áudio (tomada **AUX IN**) do rádio com um cabo de áudio de 3,5 mm (cabo jack).
- Inicie e controle a reprodução de áudio em conformidade, através do dispositivo ligado.



12. Modo de suspensão

O rádio possui uma função de temporizador, que comuta o aparelho para o modo de espera após o término de um período de tempo definido.

- Regule o intervalo de tempo desejado (a partir de/15/30/45/60/90/120 minutos) com **[SCROLL/SELECT]** da seguinte forma:

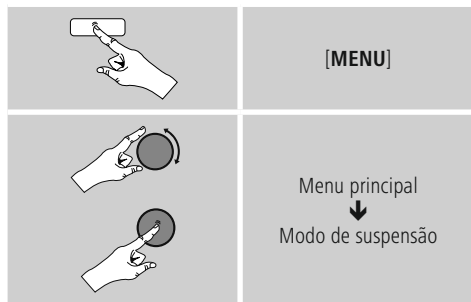

- Quando o intervalo de tempo definido terminar, o rádio comuta para o modo de espera.
- Prima [] para voltar a ligar o rádio.
- Um intervalo de tempo já ativo pode ser alterado ou desativado (**Modo de suspensão desativado**) a qualquer altura.

Nota

O ecrã exibe a função snooze com o símbolo e um dígito, sendo que o dígito representa o tempo selecionado (p.ex., 30 = temporizador ativo, desligar automático após 30 min.)

Nota

A retroiluminação durante a função de temporizador (modo de suspensão) ativa pode ser definida separadamente – por exemplo, mais escura do que durante a operação normal (ver

13.9. Retroiluminação).

13. Despertador

O rádio possui dois sinais de despertar individuais que podem ser definidos.

13.1 Definições

- Pode aceder às definições do despertador da seguinte forma:

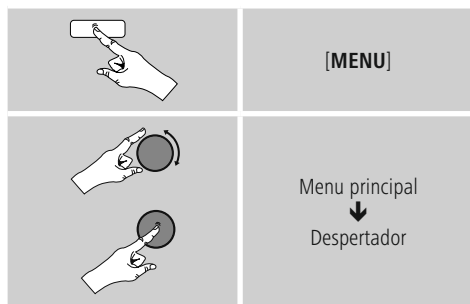

- O despertador 1 e o despertador 2 são configurados de forma idêntica e possibilitam a memorização de dois sinais de despertar diferentes. Selecione o despertador 1 ou 2 e defina os seguintes detalhes com **[SCROLL/SELECT]** :

Modo:

Selecione quando é que o despertador deve estar ativado:
→ Desativado – Diariamente – Uma vez – Dias úteis – Fim de semana

Data e hora:

Caso selecione **Uma vez**, introduza a data e a hora para o despertador único.

Hora:

Selecione primeiro as horas e, em seguida, os minutos do sinal de despertar.

Modo:

Defina se deve ser despertado através de um sinal sonoro (**Alarme**) ou de **Rádio Internet**.

Programa:

Caso selecione Rádio Internet, indique com que emissora/podcast pretende ser despertado. Pode selecionar a partir das 30 posições de memória de favoritos ou da **lista Ouvido recentemente**.



Volume de som:

Defina o volume de som com o qual pretende ser despertado. Através desta definição, não tem qualquer importância o volume de som com o qual operou o rádio pela última vez.

Guardar:

Confirme este botão para terminar as definições do despertador.

Nota

- Em caso de utilização de **Rádio Internet** como sinal de despertar, é importante que esteja disponível uma ligação estável à Internet na hora de despertar. Se não for esse o caso, muda-se para o sinal sonoro (**Alarme**) como sinal de despertar.
- É recomendado permitir as atualizações automáticas da data/hora. Deste modo, é garantido que, mesmo após o rádio ser desligado da alimentação elétrica (por exemplo, em caso de falha de energia), a hora volta a ser atualizada.

13.2 Ativar/ desativar o despertador

- Ative o despertador, confirmando as definições com **Guardar**.
- Desative o despertador, definindo o **Modo**: para **Desativado**.

13.3 Terminar o despertador/ snooze

- Quando o despertador soar, prima [] para terminar o despertador.
- Prima repetidamente [**SCROLL/SELECT**] para ativar a função snooze.
- O despertador permanece desligado durante o intervalo de tempo selecionado (5/10/15/30/60 minutos) e, em seguida, volta a soar.
- Prima repetidamente [**SCROLL/SELECT**] para ativar **LIG.** em vez de um intervalo de tempo. O rádio permanece ligado.
- Se o despertador não for terminado, o rádio muda automaticamente para o modo de espera após uma hora.

14. Temporizador

O rádio dispõe de um temporizador em forma de ovo que emite um sinal de alarme após ter decorrido um período de tempo pré-definido.

- Prima [**TIMER**], para ajustar o intervalo de tempo (0 a 99 minutos) pretendido.



Em alternativa, defina o intervalo de tempo (0 a 99 minutos) através do menu principal com [**SCROLL/SELECT**]:

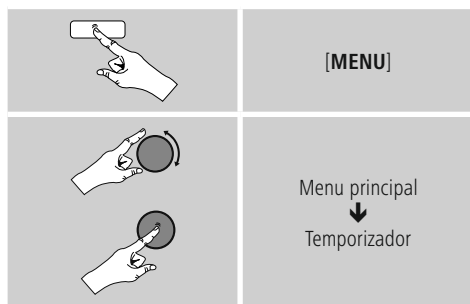

- Prima [**TIMER**], para visualizar o tempo restante.
- Prima [**TIMER**], para terminar o som de alarme após ter decorrido o intervalo de tempo. Caso contrário, o som de alarme termina automaticamente após 30 minutos.
- Ajuste o intervalo de tempo para 0 minutos, de modo a desativar o temporizador em forma de ovo.

Nota

- O volume do sinal de alarme não pode ser ajustado manualmente. O volume aumenta de modo automático até ao nível de volume 16.



15. Definições do sistema

Nas definições do sistema, pode efetuar todas as definições e aceder a informações importantes sobre o rádio.

15.1 Equalizador

Com o equalizador, pode adaptar o padrão de som do rádio aos seus desejos, através da definição da intensidade de graves e dos agudos.

Para tal, pode selecionar a partir de perfis pré-configurados – adaptados a diferentes géneros – ou criar um perfil individual.

- Para efetuar as definições do equalizador, proceda conforme se segue:



- Com **[SCROLL/SELECT]**, selecione um dos perfis pré-configurados.
- Para criar um perfil de equalizador próprio, selecione a opção A **minha definição de EQ**.
- Acede, assim, às definições **Graves, Agudos e Volume de som** (aumento do volume de som).
- Para alterar um valor, prima **[SCROLL/SELECT]** na seleção correspondente e altere os valores, rodando **[SCROLL/SELECT]** para a esquerda ou para a direita. Se, durante a definição, estiver a decorrer uma reprodução, pode ouvir diretamente as alterações no som.
- Confirme a definição, premindo novamente **[SCROLL/SELECT]**.
- Conclua a definição com **Guardar**.
- Para utilizar o perfil acabado de criar, selecione a opção O **meu EQ**.

15.2 Definições de Internet

15.2.1 Assistente de rede –

Configuração da ligação à Internet/procura

O **assistente de rede** ajuda-o na ligação do rádio à Internet. Outros métodos de configuração e informações detalhadas são apresentados em seguida.

- Para aceder ao **assistente de rede**, proceda conforme se segue:

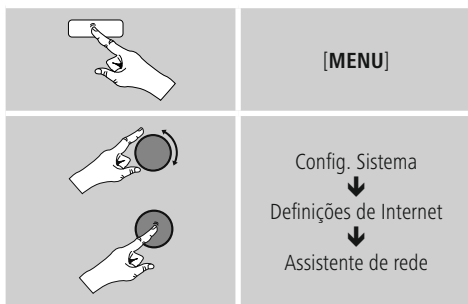

- Ao aceder ao assistente, o rádio inicia uma procura por ligações WLAN (Wi-Fi) disponíveis e apresenta uma lista destas redes.
- Ao rodar **[SCROLL/SELECT]**, alterna entre as redes encontradas. No final da lista, pode reiniciar a procura (**[Nova procura]**) ou configurar a ligação manualmente (**[Config. manual]**).
- Se a rede pretendida não for encontrada ou se o SSID (Service Set Identification – designação da rede) não for apresentado, a rede está possivelmente oculta ou fora do alcance. Neste caso, tente efetuar uma configuração manual.

15.2.2 Ligação sem fios (WLAN)

Consoante a rede, tem diferentes opções à escolha para estabelecer a ligação à rede.

As redes que suportam uma ligação WPS (Wi-Fi Protected Setup) são identificadas na lista com a designação **[WPS]** antes do respetivo nome.

As outras ligações tratam-se de redes abertas ou de ligações que estão protegidas pelo método PSK = Pre-Shared-Key (chave pré-partilhada).

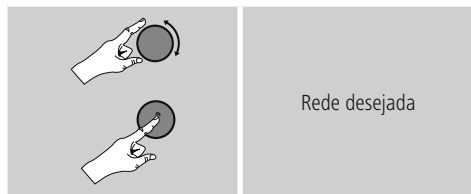

Ligação WPS/ PSK/ aberta

Uma ligação WPS possibilita uma ligação simples, mas, mesmo assim, protegida, do rádio à rede. Neste casos, estão disponíveis duas possibilidades. A configuração da ligação por PBC = Push-Button-Configuration (configuração por toque num botão) ou através do método PIN, no qual é solicitado pela interface web do seu router que introduza uma sequência de números gerada aleatoriamente.

Configuração PBC

- Selecione a rede pretendida. (Identificada com a designação **[WPS]** antes do respetivo nome)
- Em seguida, no menu WPS, selecione a opção **Push Button** e confirme a seleção, premindo **[SCROLL/SELECT]**.
- Prima o botão WPS no seu router ou no AP atual. Muitas vezes, tal também pode ser executado através da interface web associada.
- Consulte o procedimento exato no manual de instruções do seu router/AP.
- Após o processo ter sido iniciado também no router/AP, o rádio deve ligar-se ao ponto de acesso e a ligação de rede deve ficar disponível.

- Em alternativa, a configuração PBC também pode ser acedida nas definições de Internet do rádio:

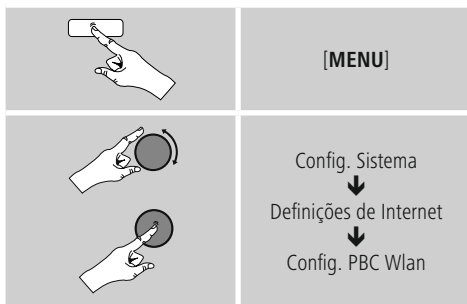

Configuração com PIN

- Selecione a rede pretendida. (Identificada com a designação **[WPS]** antes do respetivo nome)
- Em seguida, no menu WPS, selecione a opção **PIN** e confirme a seleção, premindo **[SCROLL/SELECT]**.
- O rádio gera agora um código de 8 dígitos, que tem de ser introduzido na interface web ou na interface de utilizador do seu router ou AP.
- Pode consultar informações adicionais sobre a configuração do router/AP no respetivo manual.

Ignorar WPS/Configuração Pre-Shared-Key (PSK)

- Selecione a opção **Ignorar WPS** e acederá à introdução da chave.
- Em redes sem suporte de WPS, acede diretamente a esta introdução.
- Na janela de introdução, introduza a chave completa e confirme no botão **OK**.
- Se a introdução estiver correta, o rádio liga-se ao ponto de acesso e estabelece a ligação à Internet/rede.

Nota

- Muitas vezes, a Pre-Shared-Key (chave) encontra-se na parte traseira do router/AP.
- Tenha atenção a maiúsculas/minúsculas durante a introdução da chave.



Rede aberta/ rede desprotegida

Nota

- Recomendamos que não estabeleça qualquer ligação desprotegida e que proteja sempre a sua rede contra o acesso por estranhos.
- Caso a rede que pretende não possua quaisquer medidas de segurança, basta selecionar a rede na lista e confirmar. De seguida, o rádio liga-se de imediato ao ponto de acesso.

15.2.3 Configuração manual da ligação de rede – Sem fios (WLAN)

- Para configurar manualmente uma ligação de rede, proceda conforme se segue:

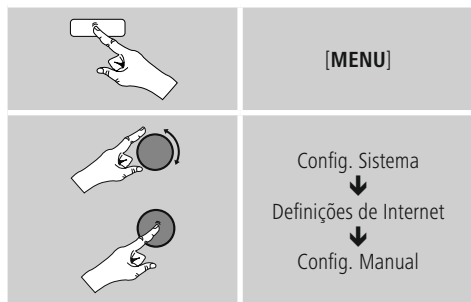

Configuração manual sem fios (WLAN) – DHCP ativo

- Selecione a opção **Sem fios**.
- Selecione a opção **DHCP ativo**.
- Na janela de introdução, introduza o SSID (designação da rede) completo e confirme no botão **OK**.
- Selecione agora o método de proteção da rede. Consulte o mesmo na configuração do seu router/AP.
- Consoante a encriptação selecionada, tem de introduzir, em seguida, a chave de rede para que a ligação seja estabelecida.

Configuração manual sem fios (WLAN) – DHCP inativo

Este método corresponde à configuração com o servidor DHCP ativo (**Configuração manual sem fios (WLAN) – DHCP ativo**), mas tem de introduzir adicionalmente as informações de rede, como endereço de IP, máscara de sub-rede, endereço de gateway e DNS (primário e secundário).

Estas informações encontram-se na interface web do seu router/AP ou podem ser obtidas junto do seu administrador de rede. Quando todas as informações tiverem sido corretamente introduzidas, confirme a introdução. O rádio procura, em seguida, estabelecer a ligação.

15.2.4 Mostrar definições

Aqui, encontra as informações mais importantes sobre todas as ligações de rede que são utilizadas no momento pelo rádio ou que foram configuradas, como, por exemplo: endereço MAC, região WLAN, DHCP ativo/inativo, SSID, endereço de IP, máscara de sub-rede, endereço de gateway, DNS (primário/secundário), etc.

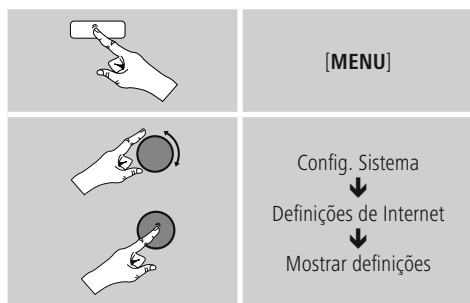

15.2.5 Remover perfis de rede

O rádio memoriza automaticamente todas as ligações de rede já estabelecidas com sucesso (perfis). Deste modo, o rádio pode, numa nova tentativa de ligação, por exemplo, após desativação da alimentação elétrica, aceder a uma destas ligações de rede sem a necessidade de introduzir novamente os dados de acesso.

- Para remover perfis de rede, proceda conforme se segue:

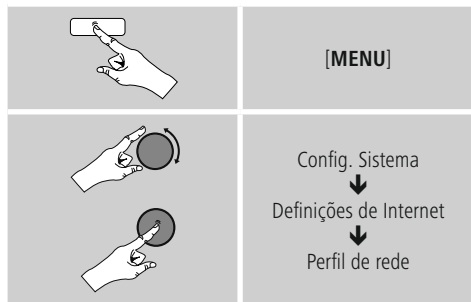

- Selecione o perfil de rede correspondente e prima [SCROLL/SELECT] para o remover.
- O perfil de rede é eliminado quando confirmar a mensagem com **SIM**.
- Um perfil ativo/utilizado no momento não pode ser removido.

Nota

- Antes de passar (vender, oferecer, etc.) o rádio para uma outra pessoa, recomendamos a reposição para as definições de fábrica.
- Desta forma, todos os dados e ligações de rede memorizados são eliminados na totalidade.

15.2.6 Manter a ligação de rede

Esta definição trata-se de uma função de poupança de energia do rádio.

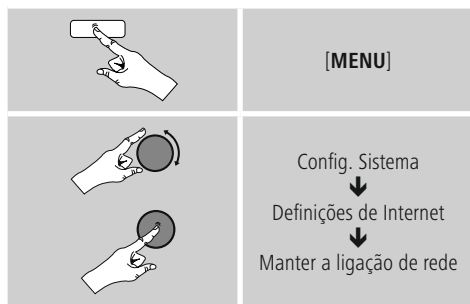

Com a função desativada (**NÃO #**), o módulo de rede é desligado quando o rádio não utiliza ativamente qualquer ligação de rede (por ex., no modo de espera). Se utilizar streaming ou o comando através da app, tem de ativar esta opção (**SIM #**). Por predefinição, esta função está desativada.

15.3 Definições de data/hora

Pode aceder às definições de data/hora da seguinte forma:

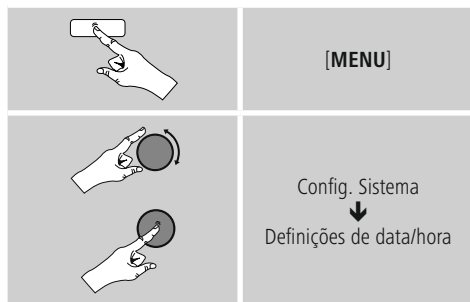

Atualização automática

Atualização pela Internet

Se selecionar esta opção, a data e a hora são definidas automaticamente através da ligação à Internet. Selecione adicionalmente o fuso horário da sua localização (**Definir fuso horário**), assim como – se pretendido (**Hora de verão/inverno → LIG.**) – o ajuste à hora de verão/inverno.



Sem atualização

A data e a hora (**DD-MM-AAAA**) têm de ser definidas manualmente, uma vez que não ocorre qualquer ajuste automático.

Definições de data/hora

Defina a data (**DD-MM-AAAA**) e a hora (**hh:mm**) manualmente com [**SCROLL/SELECT**].

Formato

Selecione entre o formato de 12 e 24 horas.

15.4 Idioma

Para alterar o idioma do menu definido antes ou durante a primeira colocação em funcionamento do rádio, proceda conforme se segue:



15.5 Definições de fábrica

Para repor o rádio para as definições de fábrica (estado de fornecimento), proceda conforme se segue:



- Confirme a mensagem seguinte com **SIM** para repor o rádio para as definições de fábrica.
- Todas as definições efetuadas são eliminadas.

Nota

- Eventuais problemas e anomalias podem ser resolvidos através da reposição para as definições de fábrica.
- No entanto, todas as definições efetuadas, como equalizador, favoritos e os perfis de rede, são eliminadas de forma definitiva.

15.6 Atualização do software

São constantemente desenvolvidas melhorias e novas funcionalidades para o software dos nossos rádios, para resolver possíveis falhas, alargar o alcance funcional, etc. Recomendamos-lhe que instale sempre as atualizações disponibilizadas no seu rádio.

- Para tal, proceda conforme se segue:



- Se selecionar **Atualizações automáticas (SIM)**, o rádio verifica regularmente de forma automática se existem novas atualizações de software disponíveis. (Recomendação)
- Selecione **Procurar atualização** para procurar manualmente atualizações de software.

Aviso

- Certifique-se de que existe uma alimentação elétrica estável antes de iniciar uma atualização de software.
- A interrupção da alimentação durante uma atualização de software pode provocar danos irreparáveis no rádio!



15.7 Assistente de configuração

O assistente de configuração (ver **Assistente de configuração**) pode ser reiniciado a qualquer altura, da seguinte forma:



15.8 Info

• Para aceder às informações de hardware e software atuais (versões, designação do aparelho, ID do rádio...) do rádio, proceda conforme se segue:

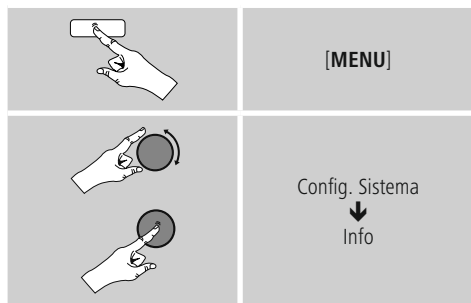

• Se já tiver registado o seu rádio no portal online da Frontier Silicon (<http://www.wifiradio-frontier.com>), encontra aqui também a ID do rádio.

15.9 Retroiluminação

Tem a possibilidade de definir separadamente a retroiluminação para os diferentes modos de funcionamento (modo de operação, modo de espera, modo de suspensão).

• Para tal, proceda conforme se segue:

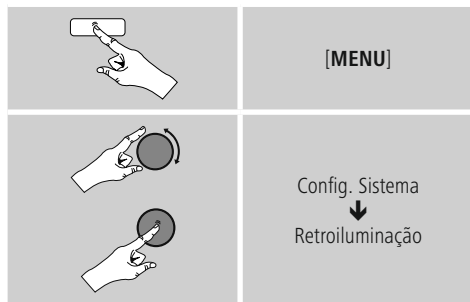

- Para os modos de funcionamento **Modo de operação** e **Modo de suspensão**, selecione entre diversos níveis de luminosidade.
- Para o **Modo de espera**, selecione igualmente um nível de luminosidade para a retroiluminação no modo de espera (**Iluminação do ecrã**).
- Em **Timeout (seg.)**, selecione um intervalo de tempo. Se o rádio se encontrar no modo de espera, prima uma tecla à escolha (exceto [⏻]) para iluminar o ecrã durante o intervalo de tempo selecionado no nível de luminosidade do modo de operação.
- Em alternativa, desative esta função (**Timeout (seg.)** → **Desativado**).

15.10 AUX: Auto-Standby

No modo de funcionamento **Aux in (Auxiliary Input)**, o rádio comuta, por predefinição, para o modo de espera após 60 minutos.

Para desativar (**NÃO**) ou ativar (**SIM**) esta função, proceda conforme se segue:

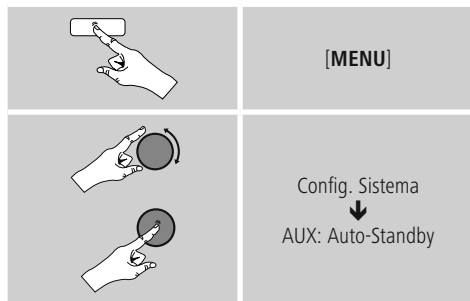

16. Manutenção e conservação

- Limpe o produto apenas com um pano sem pelos ligeiramente humedecido e não utilize produtos de limpeza agressivos.
- Caso não pretenda utilizar o produto durante um período prolongado, desligue-o e retire a ficha da tomada elétrica. Armazene-o num local limpo e seco, sem exposição solar direta.

17. Exclusão de responsabilidade

A Hama GmbH & Co KG não assume qualquer responsabilidade ou garantia por danos provocados por uma instalação, montagem ou manuseamento incorreto do produto ou pelo não cumprimento das instruções de utilização e/ou das informações de segurança.

18. Contactos e apoio técnico

Em caso de dúvidas sobre o produto, contacte o serviço de assistência ao produto da Hama.

Linha de apoio ao cliente: +49 9091 502-115 (alemão/inglês)

Para mais informações sobre os serviços de apoio ao cliente, visite: www.hama.com

19. Indicações de eliminação

Nota em Protecção Ambiental:



Após a implementação da directiva comunitária 2012/19/EU e 2006/66/EU no sistema legal nacional, o seguinte aplica-se: Os aparelhos eléctricos e electrónicos, bem como baterias, não podem ser eliminados juntamente com o lixo doméstico. Consumidores estão obrigados por lei a colocar os aparelhos eléctricos e electrónicos, bem como baterias, sem uso em locais públicos específicos para este efeito ou no ponto de venda. Os detalhes para este processo são definidos por lei pelos respectivos países. Este símbolo no produto, o manual de instruções ou a embalagem indicam que o produto está sujeito a estes regulamentos. Reciclando, reutilizando os materiais dos seus velhos aparelhos/baterias, esta a fazer uma enorme contribuição para a protecção do ambiente.

20. Declaração de conformidade



O(a) abaixo assinado(a) Hama GmbH & Co KG declara que o presente tipo de equipamento de rádio [00054815, 00054831] está em conformidade com a Diretiva 2014/53/UE. O texto integral da declaração de conformidade está disponível no seguinte endereço de Internet: www.hama.com -> 00054815, 00054831 -> Downloads.



hama®

Hama GmbH & Co KG
86652 Monheim/Germany
www.hama.com

The Spotify software is subject to third party licenses found here:
www.spotify.com/connect/third-party-licenses

All listed brands are trademarks of the corresponding companies. Errors and omissions excepted, and subject to technical changes. Our general terms of delivery and payment are applied.