

00054826
(DR1510)

hama®

THE SMART SOLUTION

Digital Radio

Digitalradio

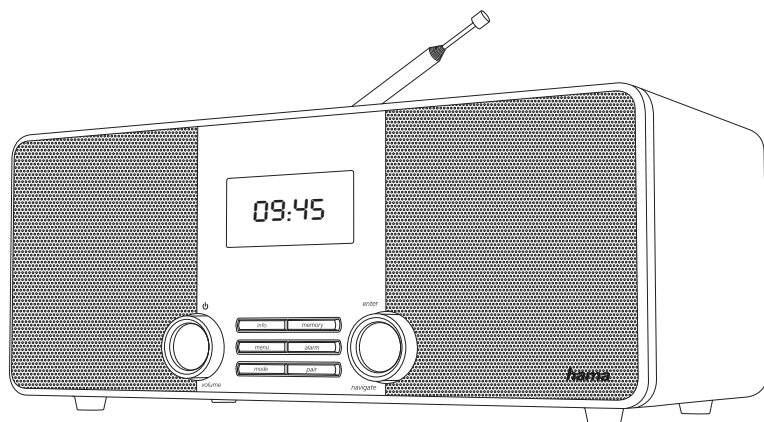

Operating Instructions / Bedienungsanleitung / Mode d'emploi / Instrucciones de uso /
Руководство по эксплуатации / Istruzioni per l'uso / Gebruiksaanwijzing / Οδηγίες χρήσης / Instrukcja obsługi /
Használati útmutató / Návod k použití / Návod na použitie / Manual de instruções / Kullanma kılavuzu /
Manual de utilizare / Bruksanvisning / Käyttöohje / Работна инструкция / Betjeningsvejledning / Manuelt stasjonssøk

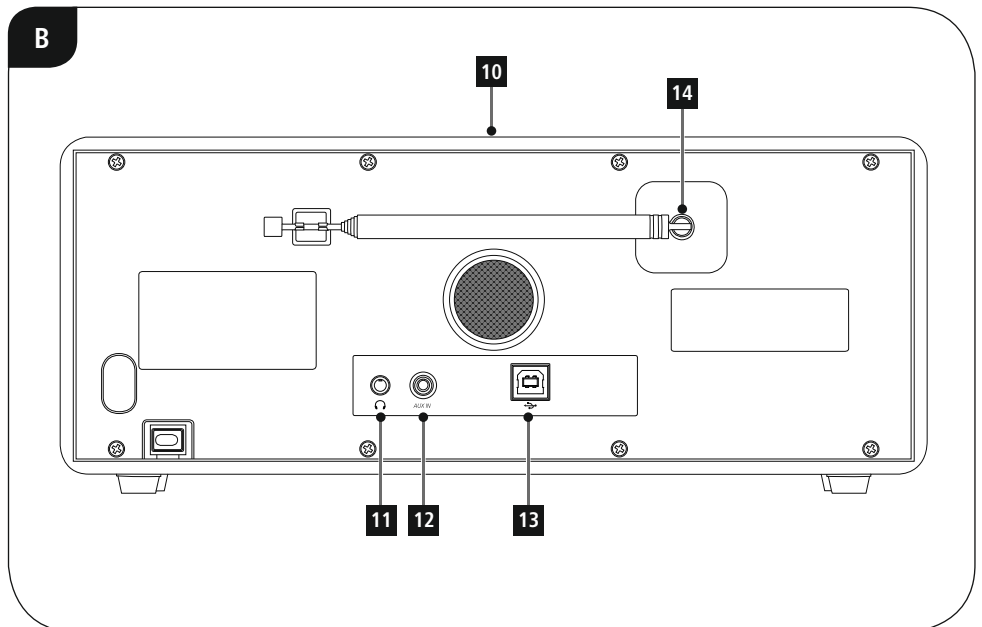
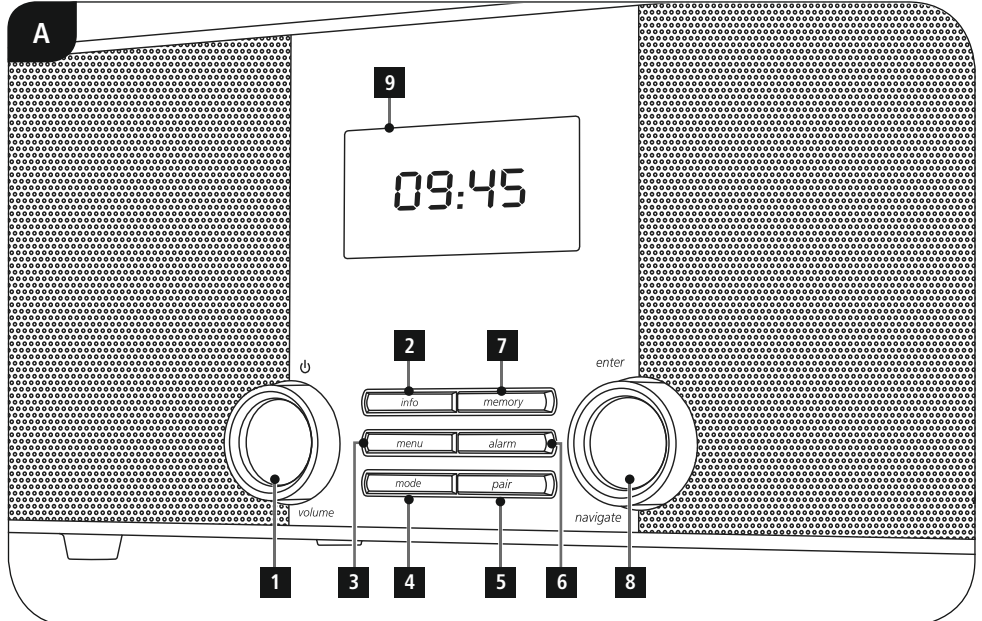



Especificações técnicas

Recetor de rádio	DAB ✓	DAB+ ✓	FM ✓	Internet -	Spotify -
Conetividade	Bluetooth v. 3.0 (A2DP, AVRCP)				
Ecrã	2.8" 2x16 Icon LCD				
Altifalantes	6W RMS (2 x 3W)				
Impedância	4 Ohm Speaker 3"				
Entrada de corrente	110-240 V ~ 50-60 Hz				
Gama de frequências	DAB/DAB+: 174-240 MHz		FM: 87.5-108 MHz		
Sensibilidade	DAB/DAB+: -97 ~ 99 dBm		FM: -105 ~ 109 dBm		
Consumo de energia	Operação	12 W	Modo de espera	~ 1 W	
Ligações	Aux in, 3.5 mm Earphone Jack, USB Jack for firmware grade				
Favoritos	DAB/DAB+: 30	FM: 30			
Formatos	DAB: MP2, AAC	Bluetooth AAC, SBC			
Idiomas da interface de utilizador	Inglês, Dinamarquês, Neerlandês, Neerlandês, Francês, Alemão, Italiano, Norueguês, Polaco, Sueco, Slovaco, Ceco				
Conteúdo da embalagem	Instruções resumidas				
Dimensões (LxAxP)	293 x 122 x 160 mm				
Peso	1800 g				

Elementos de comando e indicadores

A: Parte frontal do rádio

1	[volume / 	Rodar: Regulação do volume de som Premir: Ligar/ desligar
2	[info]	Acesso a informações adicionais
3	[menu]	Acesso direto ao menu / Retroceder um nível do menu
4	[mode]	Alteração do modo de funcionamento (Bluetooth, DAB, FM, Aux in)
5	[pair]	Acesso direto ao modo de emparelhar
6	[alarm]	Acesso direto às definições do despertador
7	[memory]	Lista/ memorização de favoritos
8	[enter/ navigate]	Rodar: Seleção Premir: Confirmação
9		2.8" LCD
10		Ativação da função snooze

B: Parte traseira do rádio

11		Tomada para auscultadores
12		Tomada AUX IN
13		Tomada UPDATE PORT
14		Antena

1. Descrição dos símbolos de aviso e das notas	5
2. Conteúdo da embalagem	5
3. Indicações de segurança	5
4. Informações e indicações sobre a colocação em funcionamento	6
5. Colocação em funcionamento	6
5.1 Rádio – Ligação e processo de arranque	6
5.2. Indicações gerais sobre a operação	6
5.3 Configuração inicial	7
6. DAB	7
6.1 Procura/procura automática:	7
6.2 Procura manual de emissoras	7
6.3 Lista de emissoras	8
6.4 Limpar lista de emissoras	8
6.5 Favoritos	9
6.5.1 Memorizar favoritos	9
6.5.2 Aceder aos favoritos	9
6.6 DRC (Dynamic Range Control)	9
7. FM	10
7.1 Definição da procura	10
7.2 Procura automática de emissoras	10
7.3 Procura manual de emissoras	10
7.4 Favoritos	10
7.4.1 Memorizar favoritos	10
7.4.2 Aceder aos favoritos	11
7.5 Definição de áudio	11
8. Auxiliary Input	11
9. Bluetooth	11
9.1 Primeira ligação Bluetooth (emparelhamento)	12
9.2 Ligação Bluetooth automática (após emparelhamento já efetuado)	12
10. Modo de suspensão	12
11. Despertador	13
11.1 Definições	13
11.2 Ativar/ desativar o despertador	13
11.3 Ativar/ desativar o despertador no modo de espera	13
11.4 Terminar o despertador/ snooze	13
12. Definições do sistema	14
12.1 Equalizador	14
12.2 Definições de data/hora	14
12.3 Idioma	15
12.4 Definições de fábrica	15
12.5 Atualização do software	15
12.6 Info	15
12.7 Retroiluminação	15
12.8 AUX: Auto-Standby	16
12. Manutenção e conservação	16
13. Exclusão de responsabilidade	16
14. Contactos e apoio técnico	16
15. Indicações de eliminação	
Nota em Protecção Ambiental:	16
17. Declaração de conformidade	16

Estrutura do menu

DAB	
	Station list
	Full scan
	Manual tune
	DRC
	DRC off
	DRC high
	DRC low
	Prune
	Sistema
FM	
	Scan setting
	Strong stations only
	All stations
	Audio setting
	Stereo allowed
	Stereo allowed
	Sistema
Bluetooth	
	Sistema
AUX	
	Sistema
Sistema	
	Sleep
	Sleep off
	15 minutes
	30 minutes
	45 minutes
	60 minutes
	90 minutes
	Equaliser
	My EQ...
	Treble
	Bass
	Normal
	Classic
	Jazz
	Pop
	Rock
	Speech
	Time
	Set Time/Date
	Auto update
	Update from Any
	Update from DAB
	Update from FM
	No update
	Set 12/24 hour
	Set 12 hour
	Set 24 hour
	Set date format
	DD-MM-YYYY
	MM-DD-YYYY
	Backlight
	Power on
	Low
	High



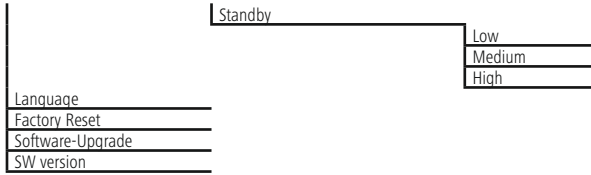

Agradecemos que se tenha decidido por este produto Hama! Antes de utilizar o produto, leia completamente estas indicações e informações. Guarde, depois, estas informações num local seguro para consultas futuras. Se transmitir o produto para um novo proprietário, entregue também as instruções de utilização.

1. Descrição dos símbolos de aviso e das notas



Perigo de choque eléctrico

Este símbolo remete para um perigo de toque de partes não isoladas do produto eventualmente condutoras de tensão perigosa que poderão representar um perigo de choque eléctrico.



Aviso

É utilizado para identificar informações de segurança ou chamar a atenção para perigos e riscos especiais.



Nota

É utilizado para identificar informações adicionais ou notas importantes.

2. Conteúdo da embalagem

- Rádio digital DR1510
- Instruções resumidas/manual de instruções

3. Indicações de segurança

- O produto está previsto apenas para utilização doméstica e não comercial.
- Proteja o produto contra sujidade, humidade e sobreaquecimento e utilize-o somente em espaços secos.
- Este produto não deve ser manuseado por crianças, tal como qualquer produto eléctrico!
- Não deixe cair o produto, nem o submeta a choques fortes.
- Não utilize o produto fora dos limites de desempenho indicados nas especificações técnicas.
- Mantenha o material da embalagem fora do alcance das crianças. Existe perigo de asfixia.
- Elimine imediatamente o material da embalagem em conformidade com as normas locais aplicáveis.
- Não efetue modificações no aparelho. Caso contrário, perderia todos os direitos de garantia.



Perigo de choque eléctrico

- Não abra o produto, nem o continue a utilizar em caso de danos.
- Não utilize o produto se o transformador CA, o cabo adaptador ou o cabo de alimentação estiver danificado.
- Não tente fazer qualquer manutenção ou reparação do produto. Qualquer trabalho de manutenção deve ser executado por técnicos especializados.



4. Informações e indicações sobre a colocação em funcionamento

Nota – Otimizar recepção

- Por favor, note:
- Estique sempre a antena na totalidade,
- Para uma recepção ótima, recomendamos que oriente a antena verticalmente.
- Se necessário, deve experimentar diferentes localizações para alcançar a melhor recepção possível.

5. Colocação em funcionamento

5.1 Rádio – Ligação e processo de arranque

Ligue o cabo de alimentação a uma tomada elétrica corretamente instalada e facilmente acessível.

A fonte de alimentação foi concebida para uma tensão elétrica de 100 a 240 V e, por conseguinte, pode ser utilizada em quase todas as redes elétricas à base de corrente alternada. Tenha em atenção que, para tal, pode ser necessário um adaptador específico do país. Poderá encontrar uma seleção adequada de produtos em www.hama.com.

Nota

- Ligue o produto a uma tomada elétrica adequada para o efeito.
- No caso de tomadas múltiplas, certifique-se de que os aparelhos ligados não excedem o consumo total de energia permitido.
- A tomada elétrica deve estar sempre facilmente acessível.
- Desligue o produto da rede elétrica quando não o utilizar durante um longo período.

Após ter ligado o produto à tomada, realiza-se a inicialização.

5.2. Indicações gerais sobre a operação

Instruções de operação

- Numa seleção entre diferentes botões (por ex., **Yes** ou **No**), o botão selecionado é identificada com < >.
- Nos menus que oferecem uma seleção entre várias opções (por ex., DRC, Language etc.), a opção atualmente selecionada é identificada com *.

Navegação e comando

- Ao rodar o botão **[enter/navigate]**, seleciona itens do menu individuais.
- Ao premir o botão **[enter/navigate]**, confirma a seleção.

Este procedimento é ilustrado através dos seguintes símbolos no presente manual de instruções:

Seleção (navigate)

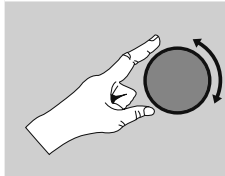

Confirmação (enter)

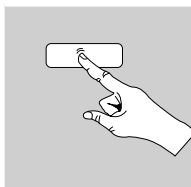
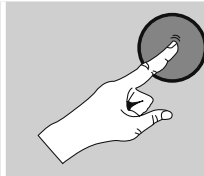

Algumas funções podem ser acedidas através de botões de atalho. A operação de premir os botões de atalho é ilustrada com este símbolo.

Após premir um botão de atalho, navegue com **[enter/navigate]** pelos itens de menu apresentados.

Regular o volume de som/ modo silencioso

- Ao rodar o botão **[volume/🔊]**, o volume de som é aumentado (direita) ou reduzido (esquerda).

Informações adicionais

Ao premir **[info]**, são apresentadas informações adicionais – consoante o modo de funcionamento e as diferentes emissoras.

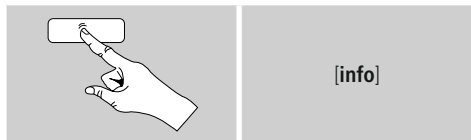

• Descrição

Indicação da emissora de rádio, do programa atual, do conteúdo, temas, etc.

• Género/país do programa

É indicado o género (estilo de música) e o país/estado/região da emissora.

• Taxa de bits

É apresentada a taxa de bits digital atualmente recebida da emissora recebida.

• Codec

Indicação do método de codificação para a digitalização dos dados e sinais, como, por exemplo, MP3, WMA

• Taxa de amostragem

Indicação da taxa de amostragem (sampling rate/sample rate/frequência de amostragem), que indica a frequência com que o sinal de áudio é amostrado num determinado período de tempo.

• Cache de reprodução

A intensidade do sinal da emissora recebida é indicada através do comprimento da barra ilustrada.

• Data atual

• Hora

• Erro de sinal

• Serviço não disponível

É exibido quando de momento não existe receção DAB.

Ein-/ Ausschalten / Standby

- Prima **[volume / ⏻]** para ligar ou desligar o rádio (modo de espera).
- Desligue o aparelho da alimentação elétrica para o desligar na totalidade.

5.3 Configuração inicial

No primeiro arranque é iniciada automaticamente a procura de emissoras no modo de funcionamento DAB. Por predefinição, o rádio arranca com o guia de menu em inglês.

O idioma pretendido pode ser definido conforme descrito em **12.3. Idioma**.

6. DAB

O rádio recebe todas as frequências de rádio digital correntes na gama de 174 MHz a 240 MHz (banda III, canais 5A a 13F).

- Premindo repetidamente **[mode]** ative o modo de funcionamento **DAB** no rádio:



6.1 Procura/procura automática:

A procura automática de emissoras DAB pesquisa as emissoras disponíveis na banda III DAB. Após a procura, são memorizadas por ordem alfabética todas as emissoras que são recebidas sem interferências.

As emissoras que foram encontradas num processo de procura anterior, mas que atualmente não são recebidas, são apresentadas na lista de emissoras com um ? antes do nome da emissora.

A procura automática de emissoras DAB é automaticamente iniciada aquando do primeiro arranque no modo DAB, sendo sinalizada no visor através da indicação **Scanning...** e uma barra de progresso.

Se pretender iniciar novamente a procura, proceda conforme se segue:



6.2 Procura manual de emissoras

Com a procura manual, tem a possibilidade de procurar frequências e canais individuais. Utilize esta função para selecionar diretamente uma emissora se conhecer a frequência da mesma e a procura de emissoras



não a tiver encontrado.

Proceda conforme descrito em seguida e selecione a partir de uma gama de frequências de 5A a 13F:



A barra indica a potência de recepção relativa. A marcação dentro da barra indica o valor que é necessário para uma recepção sem interferências. Se este não for alcançado (barra vazia), a potência de recepção neste canal não é suficiente.

i Nota

- DAB/DAB+ permite a transmissão de várias emissoras num bloco de frequências. No caso da ordenação de acordo com o grupo, as emissoras são apresentadas tal como se encontram distribuídas nos blocos de frequências.

6.3 Lista de emissoras

Pode aceder a qualquer altura à lista de emissoras no modo DAB. Para tal, existem duas possibilidades.

a) Se já estiver a ser reproduzida uma emissora, rode simplesmente **[enter/navigate]**. O rádio apresenta agora a lista de emissoras no visor.

b)



6.4 Limpar lista de emissoras

Para remover da sua lista de emissoras as emissoras que, atualmente, não se encontram na área de recepção, proceda conforme se segue:

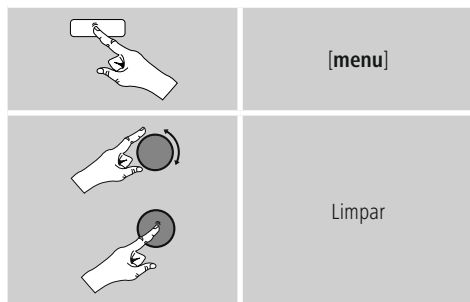

Todas as emissoras que atualmente não podem ser recebidas são removidas da lista de emissoras se confirmar a mensagem com **Yes**.



6.5 Favoritos

Pode memorizar as suas emissoras preferidas em 30 posições de memória de favoritos, para poder aceder direta e rapidamente às mesmas.

6.5.1 Memorizar favoritos

- Defina a emissora que pretende guardar numa posição de memória de favoritos.
- Quando a emissora for reproduzida, prima sem soltar **[memory]** na parte frontal do rádio.



Após cerca de dois segundos, é aberta uma janela que apresenta uma visão geral das posições de memória dos favoritos.

- Ao rodar **[enter/navigate]**, alterna entre as posições de memória (1 a 30).
- Prima **[enter/navigate]** para memorizar a emissora na posição de memória de favoritos pretendida.

6.5.2 Aceder aos favoritos

Prima **[memory]** para abrir a janela com a visão geral das posições de memória dos favoritos.



Com **[enter/navigate]**, selecione um dos favoritos.

Nota

Os favoritos não podem ser eliminados. Se todas as 30 posições de memória de favoritos estiverem ocupadas e pretender memorizar uma nova emissora como favorito, selecione uma posição de memória já ocupada. Esta é substituída pela nova emissora.

6.6 DRC (Dynamic Range Control)

Algumas emissoras de rádio na rede DAB suportam um controlo do volume de som, que intervém ativamente durante a reprodução. Se o volume de som aumentar repentinamente, o

DRC reduz o mesmo de forma autónoma. No caso de um volume de som subitamente mais baixo, o DRC aumenta o mesmo automaticamente. O mesmo acontece quando a reprodução fica subitamente mais baixa. O rádio irá voltar a aumentar o volume.

DRC high: harmonização completa dos diferentes volumes. Uma compressão forte pode reduzir a dinâmica de uma composição musical.

DRC low: harmonização parcial dos diferentes volumes. Subtil, sem demasiadas perdas de dinâmica.

DRC off: sem harmonização.

Proceda conforme se segue para efetuar a definição:

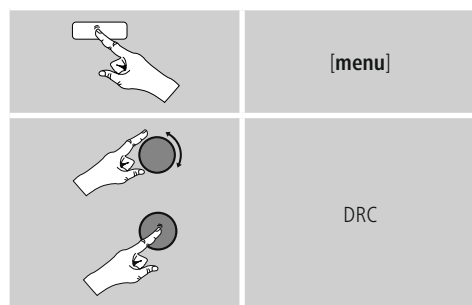

7. FM

Premindo repetidamente **[mode]** ative o modo de funcionamento **FM** no rádio:



7.1 Definição da procura

Com a definição da procura, pode estabelecer se as emissoras com uma intensidade de sinal fraca devem ser ignoradas na procura automática.

Proceda conforme se segue:



- eleione **Strong stations only**, para durante a procura automática parar apenas em emissoras com um sinal forte. Caso contrário, a procura de emissoras para em cada emissora da qual é recebido um sinal.

7.2 Procura automática de emissoras

- Prima **[enter/navigate]** até a procura automática de emissoras ser iniciada.
- Quando for encontrada uma emissora, o rádio para a procura e inicia a reprodução.
- Ao premir novamente **[enter/navigate]**, o processo de procura é continuado até ser encontrada a emissora seguinte.

7.3 Procura manual de emissoras

No caso de definições manuais de emissoras, tem a possibilidade de definir você mesmo a frequência pretendida e receber também emissoras cujo sinal de transmissão era fraco durante a procura automática de emissoras e que, portanto, não foram tidas em consideração.

- Rode **[enter/navigate]** (para a esquerda: - 0,05 MHz/para a direita: + 0,05 MHz) até ser apresentada a frequência pretendida. Aguarde um instante e a reprodução do sinal recebido é iniciada.

7.4 Favoritos

Pode memorizar as suas emissoras preferidas em 30 posições de memória de favoritos, para poder aceder direta e rapidamente às mesmas.

7.4.1 Memorizar favoritos

- Defina a emissora que pretende guardar numa posição de memória de favoritos.
- Quando a emissora for reproduzida, prima sem soltar **[memory]** na parte frontal do rádio.



Após cerca de dois segundos, é aberta uma janela que apresenta uma visão geral das posições de memória dos favoritos.

- Ao rodar **[enter/navigate]**, alterna entre as posições de memória (1 a 30).
- Prima **[enter/navigate]** para memorizar a emissora na posição de memória de favoritos pretendida.



7.4.2 Aceder aos favoritos

Prima **[memory]** para abrir a janela com a visão geral das posições de memória dos favoritos.



Com **[enter/navigate]**, selecione um dos favoritos.

i Nota

Os favoritos não podem ser eliminados. Se todas as 30 posições de memória de favoritos estiverem ocupadas e pretender memorizar uma nova emissora como favorito, selecione uma posição de memória já ocupada. Esta é substituída pela nova emissora.

7.5 Definição de áudio

Em algumas emissoras, é alcançada uma ligeira melhoria da qualidade se as emissoras com uma recepção fraca forem reproduzidas em mono. Pode ativar (**Forced mono**) esta função no menu e o rádio é depois comutado de forma automática para a recepção mono no caso de uma fraca qualidade do sinal. Para alterar esta opção, proceda conforme se segue:



8. Auxiliary Input

Através da entrada de áudio analógica (tomada **AUX IN**), pode ligar dispositivos móveis (por ex., smartphone, tablet, leitor de MP3, etc.) ao rádio e reproduzir os ficheiros de áudio através do rádio.

- Premindo repetidamente **[mode]** ative o modo de funcionamento **AUX** no rádio:



- Ligue o seu dispositivo móvel à entrada de áudio (tomada AUX IN) do rádio com um cabo de áudio de 3,5 mm (cabo jack).
- Inicie e controle a reprodução de áudio em conformidade, através do dispositivo ligado.

9. Bluetooth

Via Bluetooth pode ligar os seus dispositivos finais ao rádio, utilizando o rádio como dispositivo de reprodução. O controlo da reprodução efetua-se diretamente através do dispositivo final. O volume pode ser regulado no próprio rádio.

i Nota – Bluetooth

- Verifique se o seu dispositivo final (Smartphone, Tablet-PC, etc.) possui a função Bluetooth.
- Tenha em atenção que o alcance máximo do Bluetooth é de 10 metros, sem obstáculos como paredes, pessoas, etc.
- A ligação pode sofrer interferências devido a outros dispositivos/ligações Bluetooth na área.
- O rádio apenas pode ser ligado a um dispositivo final.
- Tenha em conta que a compatibilidade depende dos perfis Bluetooth suportados, bem como das versões Bluetooth usadas. (ver: Dados técnicos, Manual de instruções do dispositivo final utilizado)

Premindo repetidamente **[mode]** ative o modo de funcionamento Bluetooth no rádio:



9.1 Primeira ligação Bluetooth (emparelhamento)

- Cerifique-se de que o seu dispositivo Bluetooth está ligado e que o Bluetooth está ativado.
- Prima e mantenha premido **[pair]**, para tornar o rádio visível para outros dispositivos. No visor é exibido **Bluetooth discoverable**.

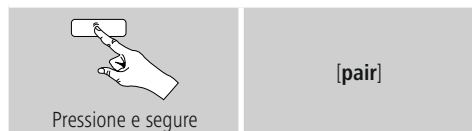

[pair]

- Abra o menu de definições Bluetooth no seu dispositivo e aguarde até que **DR1510** seja apresentado na lista de dispositivos Bluetooth encontrados.
- Inicie, se necessário, a procura por outros dispositivos Bluetooth no seu dispositivo final.
- Selecione **DR1510** e aguarde até que a rádios apresentada como ligada nas definições Bluetooth do seu dispositivo.
- O dispositivo final também é exibido como ligado no visor do rádio.
- Inicie e controle a reprodução de áudio em conformidade, através do dispositivo.

Nota – Palavra-passe Bluetooth

Alguns dispositivos requerem a introdução de uma palavra-passe para estabelecer a ligação a outro dispositivo Bluetooth.

- Introduza a palavra-passe **0000** para estabelecer a ligação à rádio se tal lhe for solicitado pelo seu dispositivo.

9.2 Ligação Bluetooth automática (após emparelhamento já efetuado)

- Dispositivos finais que já tenham sido ligados ao rádio são automaticamente guardados no rádio.
- Se o dispositivo final for ligado pela primeira vez ao rádio, siga as instruções em **9.1. Primeira ligação Bluetooth (emparelhamento)**.
- Cerifique-se de que o seu dispositivo Bluetooth está ligado e que o Bluetooth está ativado.
- Prima repetidamente **[pair]**, até o visor exibir o dispositivo final que pretende ligar ao rádio.
- A ligação é estabelecida automaticamente.
- Se necessário, abra no seu dispositivo final as configurações de Bluetooth e selecione **DR1510**.
- Inicie e controle a reprodução de áudio em conformidade, através do dispositivo.

Nota – Ligação afetada

Após uma primeira ligação bem-sucedida entre o rádio e o dispositivo, a ligação é realizada automaticamente. Caso a ligação Bluetooth não seja estabelecida automaticamente, verifique os seguintes pontos:

- Nas definições Bluetooth do dispositivo, verifique se **DR1510** está ligado. Caso não esteja, repita os passos descritos em Primeira ligação Bluetooth.
- Verifique se o dispositivo final e o rádio estão a uma distância inferior a 10 metros um do outro. Se não estiverem, reduza a distância entre os dispositivos.
- Verifique se existem obstáculos a afetar o alcance. Caso existam, coloque os dispositivos mais próximos um do outro.

10. Modo de suspensão

O rádio possui uma função de temporizador, que comuta o aparelho para o modo de espera após o término de um período de tempo definido.

- Regule o intervalo de tempo desejado (a partir de/15/30/45/60/90 minutos) com **[enter/navigate]** da seguinte forma:

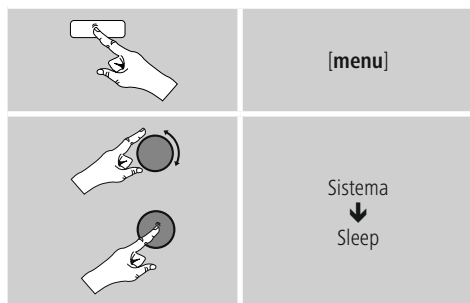

- Quando o intervalo de tempo definido terminar, o rádio comuta para o modo de espera.
- Prima **[volume/⏪]** para voltar a ligar o rádio.
- Um intervalo de tempo já ativo pode ser alterado ou desativado (Inactivo) a qualquer altura.



11. Despertador

O rádio possui dois sinais de despertar individuais que podem ser definidos.

11.1 Definições

O despertador 1 e o despertador 2 são configurados de forma idêntica e possibilitam a memorização de dois sinais de despertar diferentes. Selecione o despertador 1 ou 2 – premindo repetidamente **[alarm]** e confirmando com **[enter/navigate]** – e ajuste os seguintes detalhes com **[enter/navigate]**.



Alarm:

- Selecione **On** para efetuar as configurações do despertador. Após terminar as configurações, o despertador está ativado automaticamente.
- Selecione **Off** para desativar o despertador selecionado e as respetivas configurações.

On time:

Selecione primeiro as horas e, em seguida, os minutos do sinal de despertar.

Duration:

Selecione um intervalo de tempo (15/30/45/60/90 minutos). O despertador fica ativo durante o intervalo de tempo selecionado.

Source:

Defina se deve ser despertado através de um sinal sonoro (**Buzzer**) ou de rádio **DAB** ou **FM**.

Preset:

Caso selecione **DAB/FM**, indique com que emissora pretende ser despertado. Pode selecionar a partir das 30 posições de memória de favoritos ou **Last listened**.

Modo:

Selecione quando é que o despertador deve estar ativado: → Daily - Once - Weekdays - Weekends

Date:

Caso selecione **Once**, introduza a data para o despertador único.

Volume de som: :

Defina o volume de som com o qual pretende ser despertado. Através desta definição, não tem qualquer importância o volume de som com o qual operou o rádio pela última vez.

Nota

- É recomendado permitir as atualizações automáticas da data/hora. Deste modo, é garantido que, mesmo após o rádio ser desligado da alimentação elétrica (por exemplo, em caso de falha de energia), a hora volta a ser atualizada.

11.2 Ativar/ desativar o despertador

- Selecione o despertador 1 ou 2 - premindo repetidamente **[alarm]** - e premindo **[enter/navigate]** a opção, **para ativar/desativar** o despertador 1/2 selecionado.
- Com a função de despertar ativada é exibido o respetivo símbolo / .

11.3 Ativar/ desativar o despertador no modo de espera

- Prima **[alarm]** no modo de espera, para visualizar a atual atividade do despertador.
- Prima repetidamente **[alarm]** ou rode **[enter/navigate]**, para ativar/desativar o despertador 1 e/ou 2.
- Prima **[enter/navigate]**, para confirmar a configuração.

11.4 Terminar o despertador/ snooze

- Quando o despertador soar, prima **[volume/]** para terminar o despertador.
- Prima repetidamente **ZZz'** para ativar a função snooze.
- O despertador permanece desligado durante o intervalo de tempo selecionado (5/10 minutos) e, em seguida, volta a soar.
- Se o despertador não for terminado, o rádio muda automaticamente para o modo de espera após um intervalo de tempo (duração) predefinido.



12. Definições do sistema

Nas definições do sistema, pode efetuar todas as definições e aceder a informações importantes sobre o rádio.

12.1 Equalizador

Com o equalizador, pode adaptar o padrão de som do rádio aos seus desejos, através da definição da intensidade de graves e dos agudos.

Para tal, pode selecionar a partir de perfis pré-configurados – adaptados a diferentes géneros – ou criar um perfil individual.

- Para efetuar as definições do equalizador, proceda conforme se segue:

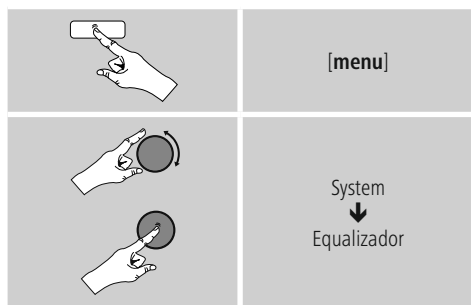

- Com **[enter/navigate]**, selecione um dos perfis pré-configurados.
- Para criar um perfil de equalizador próprio, selecione a opção **My EQ...**
- Acede às definições de Bass e Treble.
- Para alterar um valor, prima **[enter/navigate]** na seleção correspondente e altere os valores, rodando **[enter/navigate]** para a esquerda ou para a direita. Se, durante a definição, estiver a decorrer uma reprodução, pode ouvir diretamente as alterações no som.
- Confirme a definição, premindo novamente **[enter/navigate]**.
- Caso tenha efetuada ajustes, prima **[menu]** no rádio para confirmar os ajustes.

12.2 Definições de data/hora

Pode aceder às definições de data/hora da seguinte forma:

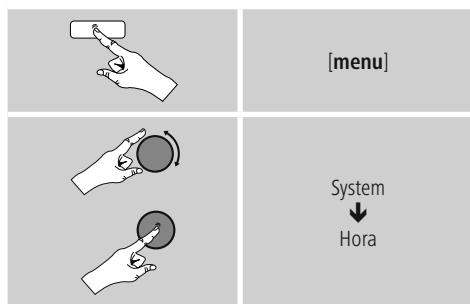

Atualização automática

Atualização de qualquer/ via DAB/ via FM

No caso da atualização automática através da rede de rádio FM/DAB/DAB+, a data e a hora são disponibilizadas pelos organismos de radiodifusão e processadas pelo aparelho. Através de um ajuste através desta fonte, tem a máxima segurança de que, mesmo após uma falha de energia, a data e a hora são corretamente definidas e os sinais de despertar memorizados são cumpridos.

Não atualizar

A data e a hora (**DD-MM-YYYY/MM-DD-YYYY**) têm de ser definidas manualmente, uma vez que não ocorre qualquer ajuste automático.

Set Time/Date

Defina a data (**DD-MM-YYYY/MM-DD-YYYY**) e a hora (**hh:mm**) manualmente com **[enter/navigate]**.

Set 12/24 hour

Selecione entre o formato de 12 e 24 horas.

Set date format

Selecione entre o formato de data **DD-MM-YYYY** e **MM-DD-YYYY**.

12.3 Idioma

Para alterar o idioma do menu definido antes ou durante a primeira colocação em funcionamento do rádio, proceda conforme se segue:



12.4 Definições de fábrica

Para repor o rádio para as definições de fábrica (estado de fornecimento), proceda conforme se segue:



- Confirme a mensagem seguinte com **Yes** para repor o rádio para as definições de fábrica.
- Todas as definições efetuadas são eliminadas.

Nota

- Eventuais problemas e anomalias podem ser resolvidos através da reposição para as definições de fábrica.
- No entanto, todas as definições efetuadas, como favoritos e listas de emissoras, são eliminadas de forma definitiva.

12.5 Atualização do software

São constantemente desenvolvidas melhorias e novas funcionalidades para o software dos nossos rádios, para resolver possíveis falhas, alargar o alcance funcional, etc. Recomendamos-lhe que instale sempre as atualizações disponibilizadas no seu rádio.

Informações sobre como efetuar uma atualização, disponíveis em separado na folha anexa e/ou em formato PDF para download em www.hama.com.

12.6 Info

- Para aceder às informações de software do rádio, proceda conforme se segue:

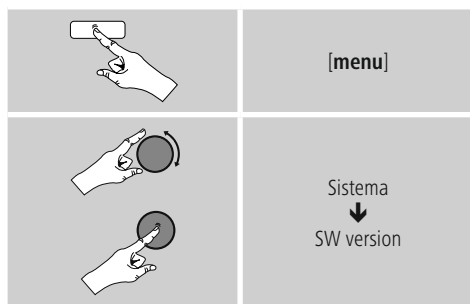

12.7 Retroiluminação

Tem a possibilidade de definir separadamente a retroiluminação para os diferentes modos de funcionamento (modo de operação, modo de espera).

- Para tal, proceda conforme se segue:

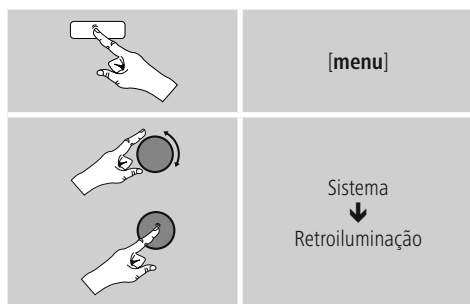

- Para os modos de funcionamento Modo de operação (**Power on**) e Modo de espera (**Standby**), selecione entre diversos níveis de luminosidade.
- Se o rádio se encontrar no modo de espera, prima uma tecla à escolha (exceto [🔊: zzz]/[volume / ⏻]) para iluminar o ecrã durante cerca de 10 segundos no nível de luminosidade do modo de operação.
- Prima [**alarm**] para iluminar o visor ou também para exibir e ajustar a atividade atual do despertador, tal como descrito em **11.3. Ativar/ desativar o despertador no modo de espera**.

12.8 AUX: Auto-Standby

No modo de funcionamento **Aux in (Auxiliary Input)**, o rádio comuta, por predefinição, para o modo de espera após 15 minutos.

12. Manutenção e conservação

- Limpe o produto apenas com um pano sem pelos ligeiramente humedecido e não utilize produtos de limpeza agressivos.
- Caso não pretenda utilizar o produto durante um período prolongado, desligue-o e retire a ficha da tomada elétrica. Armazene-o num local limpo e seco, sem exposição solar direta.

13. Exclusão de responsabilidade

A Hama GmbH & Co KG não assume qualquer responsabilidade ou garantia por danos provocados por uma instalação, montagem ou manuseamento incorreto do produto ou pelo não cumprimento das instruções de utilização e/ou das informações de segurança.

14. Contactos e apoio técnico

Em caso de dúvidas sobre o produto, contacte o serviço de assistência ao produto da Hama.

Linha de apoio ao cliente: +49 9091 502-115 (alemão/ inglês)

Para mais informações sobre os serviços de apoio ao cliente, visite: www.hama.com

15. Indicações de eliminação

Nota em Protecção Ambiental:



Após a implementação da directiva comunitária 2012/19/EU e 2006/66/EU no sistema legal nacional, o seguinte aplica-se: Os aparelhos eléctricos e electrónicos, bem como baterias, não podem ser eliminados juntamente com o lixo doméstico. Consumidores estão obrigados por lei a colocar os aparelhos eléctricos e electrónicos, bem como baterias, sem uso em locais públicos específicos para este efeito ou no ponto de venda. Os detalhes para este processo são definidos por lei pelos respectivos países. Este símbolo no produto, o manual de instruções ou a embalagem indicam que o produto está sujeito a estes regulamentos. Reciclando, reutilizando os materiais dos seus velhos aparelhos/baterias, esta a fazer uma enorme contribuição para a protecção do ambiente.

17. Declaração de conformidade



O(a) abaixo assinado(a) Hama GmbH & Co KG declara que o presente tipo de equipamento de rádio [00054826] está em conformidade com a Directiva 2014/53/UE. O texto integral da declaração de conformidade está disponível no seguinte endereço de Internet:

www.hama.com -> 00054826-> Downloads.



hama®

Hama GmbH & Co KG
86652 Monheim/Germany
www.hama.com

The Spotify software is subject to third party licenses found here:
www.spotify.com/connect/third-party-licenses

The Bluetooth® word mark and logos are registered trademarks owned by Bluetooth SIG, Inc. and any use of such marks by Hama GmbH & Co KG is under license. Other trademarks and trade names are those of their respective owners.

All listed brands are trademarks of the corresponding companies. Errors and omissions excepted, and subject to technical changes. Our general terms of delivery and payment are applied.