

hama[®]

THE SMART SOLUTION

00
118564

Digital Photo Frame

Digitaler Bilderrahmen

More information



118564



Operating Instructions

Bedienungsanleitung

Mode d'emploi

Instrucciones de uso

Istruzioni per l'uso

Gebruiksaanwijzing

Instrukcja obsługi

Használati útmutató

Návod k použití

Návod na použitie

Manual de instruções

GB

D

F

E

I

NL

PL

H

CZ

SK

P

A

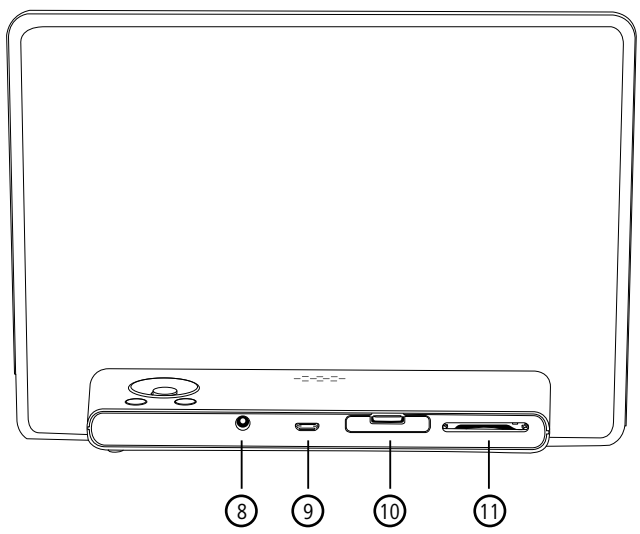
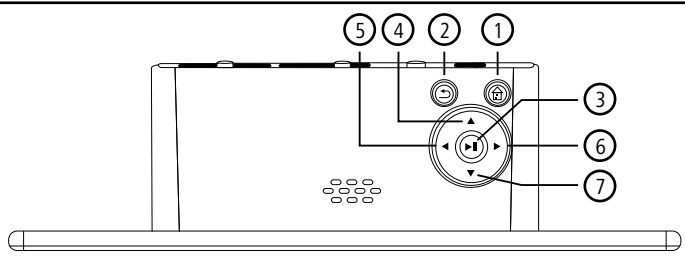



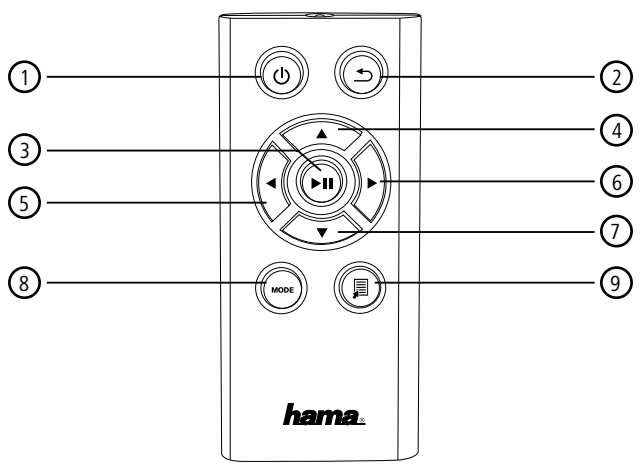











B



GB

Design and functionality

A		
A: Digital picture frame – Control and connection panel		
1		<ul style="list-style-type: none"> • Switch on/off • Main menu direct access
2		<ul style="list-style-type: none"> • Return to menu above
3		<ul style="list-style-type: none"> • Pause/begin playback / confirm selection (in selection menus) • Quick selection menu • Playback settings
4		<ul style="list-style-type: none"> • Cursor up (in selection menus) • Previous image/audio file • Rewind (in audio files) • Increase brightness (in video files)
5		<ul style="list-style-type: none"> • Cursor left (in selection menus) • Decrease volume • Decrease brightness
6		<ul style="list-style-type: none"> • Cursor right (in selection menus) • Increase volume • Increase brightness
7		<ul style="list-style-type: none"> • Cursor down (in selection menus) • Next image/audio file • Fast forward (in audio files) • Decrease brightness (in video files)
8		• DC-In power supply
9		• Micro-USB 2.0 connection
10		• Battery compartment
11		• SD /SDHC memory card slot

B		
B: Remote control		
1		<ul style="list-style-type: none"> • Switch on/off • Main menu direct access
2		<ul style="list-style-type: none"> • Return to menu above
3		<ul style="list-style-type: none"> • Pause/begin playback / confirm selection (in selection menus) • Quick selection menu • Playback settings
4		<ul style="list-style-type: none"> • Cursor up (in selection menus) • Previous image/audio file • Rewind (in audio files) • Increase brightness (in video files)
5		<ul style="list-style-type: none"> • Cursor left (in selection menus) • Decrease volume • Decrease brightness
6		<ul style="list-style-type: none"> • Cursor right (in selection menus) • Increase volume • Increase brightness
7		<ul style="list-style-type: none"> • Cursor down (in selection menus) • Next image/audio file • Fast forward (in audio files) • Decrease brightness (in video files)
8	MODE	<ul style="list-style-type: none"> • Rotate image 90° clockwise • Select image format in video files
9		<ul style="list-style-type: none"> • Quick selection menu

Content

1. Explanation of Warning Symbols and Notes	5	8. Causes of errors and error rectification	18
2. Package Contents	5	9. Care and Maintenance	19
3. Safety Instructions	5	10. Warranty Disclaimer	20
4. Defective Pixels	6	11. Service and Support	20
5. Technical Characteristics	7	12. Supported file formats	20
6. Getting Started	7	13. Technical data	21
6.1. Setting up	7	14. Menu structure	22
6.2 Picture frames – Inserting or changing the battery	7	15. Recycling Information	23
6.3 Remote control	8		
6.4 Connecting the power supply	8		
7. Operation	9		
7.1 Main menu	9		
7.2 Playback	10		
7.3 Storage media (Folder)	14		
7.4 Calendar	15		
7.5 Settings	16		
7.6 Additional functions	17		

Thank you for choosing a Hama product.

Take your time and read the following instructions and information completely. Please keep these instructions in a safe place for future reference. If you sell the device, please pass these operating instructions on to the new owner.

1. Explanation of Warning Symbols and Notes

Warning

This symbol is used to indicate safety instructions or to draw your attention to specific hazards and risks.

Note

This symbol is used to indicate additional information or important notes.

2. Package Contents

- Digital picture frame
- 230V power supply unit
- Remote control
- 2x CR2032 batteries (already inserted)
- These operating instructions

Note

Check the delivery for completeness and visible damage. Inform your supplier/dealer in the event of incomplete or damaged deliveries.

3. Safety Instructions

- The product is intended for private, non-commercial use only.
- Protect the product from dirt, moisture and overheating, and only use it in a dry environment.
- Do not drop the product and do not expose it to any major shocks.
- Do not operate the product outside the power limits given in the specifications.
- Only connect the product to a socket that has been approved for the device. The socket must be installed close to the product and easily accessible.
- Disconnect the product from the network using the power button – if this is not available, unplug the power cord from the socket.
- Lay all cables so that they do not pose a tripping hazard.
- Do not bend or crush the cable.
- Do not modify the product in any way. Doing so voids the warranty.
- Do not attempt to service or repair the product yourself. Leave any and all service work to qualified experts.
- Keep the packaging material out of the reach of children due to the risk of suffocation.
- Dispose of packaging material immediately according to locally applicable regulations.

 **Warning - Batteries**

- Immediately remove and dispose of dead batteries from the product.
- Only use batteries (or rechargeable batteries) that match the specified type.
- When inserting batteries, note the correct polarity (+ and - markings) and insert the batteries accordingly. Failure to do so could result in the batteries leaking or exploding.
- Do not overcharge batteries.
- Keep batteries out of the reach of children.
- Do not short circuit the batteries/rechargeable batteries and keep them away from uncoated metal objects.

 **Warning**

- Do not open the product. Do not continue to operate the product if it is damaged, which may be indicated by smoke, odour or loud noises. Immediately contact your dealer or our service department (see item "Service and Support").
- Do not use the product if the adapter, connection cable or power cable is damaged.

4. Defective Pixels

 **Note**

Pixel defects can occur due to the manufacturing process. These manifest themselves as white or black pixels that permanently light up during playback. Within the context of production tolerances, a maximum of 0.01% of these pixel defects measured against the total size of the screen are permitted as a tolerance and are not considered a product defect.

5. Technical Characteristics

- Supported image formats: JPG, JPEG, BMP
- Supported audio format: MP3
- Supported video formats: H.264 / DIVX / XVID / AVI / MOV / MPEG4 / MJPEG
- Supported memory cards: SD, SDHC
- Internal storage: 4GB
- Connections: Micro-USB 2.0, DC power supply

6. Getting Started

6.1. Setting up

- Remove the protection foil from the display.
- Set the product on a flat, level surface where it will not slip.
- Do not place any other objects on top of the device.

Note

- The device can be damaged if it tips over or falls.
- Make sure that the device cannot tip over.

GB

6.2 Picture frames – Inserting or changing the battery

- Open the battery compartment (illustration).
- Insert a type CR2032 button cell battery, observing polarity.
- Remove the contact breaker strip from the battery if present.
- Close the battery compartment. Make sure that the cover closes easily and tightly.

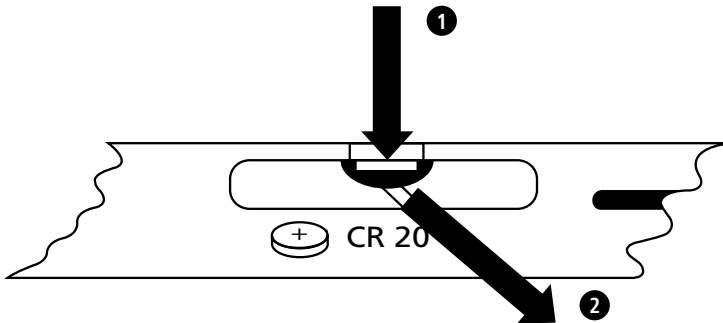

6.3 Remote control

- Open the battery compartment of the remote control (Fig.).
- Insert a type CR2032 button cell battery, observing polarity.
- Remove the contact breaker strip from the battery if present.
- Close the battery compartment. Make sure that the cover closes easily and tightly.

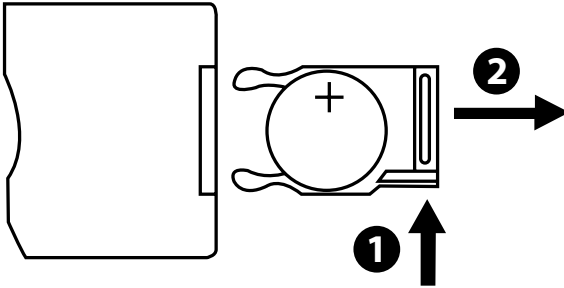

GB

6.4 Connecting the power supply



Warning

- Only connect the product to a socket that has been approved for the device. The socket must be installed close to the product and easily accessible.
- Do not continue to operate the device if it becomes visibly damaged.

Note

- The power supply unit is suitable for mains voltages of 100–240 V and therefore can be used worldwide. Please note that a country-specific adapter may be necessary.
 - You can find a selection of compatible Hama products at www.hama.com.
- Connect the enclosed power supply unit to a properly installed socket.
 - Then connect the lead of the power supply unit to the DC In of the device.



7. Operation

- After connecting to the power supply, the product turns on automatically.
- When you first turn select using the cursor buttons ▲ / ▼ your desired menu language and confirm your selection by pressing ► II.
- Press and hold the  on the device or  on the remote control to turn the device on or off.
- The Hama logo will appear for a few seconds while the device is starting up. Then the main menu will be displayed.
- Depending on configuration, image, audio, video or calendar playback will commence.

Note

- The files from the most recently selected storage medium will be selected automatically. If this storage medium is no longer plugged in, the files in the internal storage will be displayed.
 - Ensure that the desired storage medium is correctly connected to the device and contains data in supported file formats. Otherwise the main menu will open for a new selection.
- After 30 minutes in the main menu without any input, the device will automatically begin to display a slide show.

Hinweis

- Press  or  on the remote control to exit all applications and go directly to the main menu.
- Press  to return to the previous menu.

GB

7.1 Main menu

The main menu offers the following options from left to right:



Image files (*Photo*)



Storage media (*Folder*)



Audio files (*Music*)



Calendar



Video files (*Movie*)



Setting



GB

7.2 Playback

Insert the storage medium into the corresponding slot.

Note

- Make sure that the storage medium and the formats of the files on it are supported by the device.
- Remember that this device does not support cross-folder playback of files. Do not create folders on the storage medium. Save all files in a single directory.



In the main menu, use the CURSOR buttons ◀ / ▶ to choose the option corresponding to the type of files (image, audio or video).



Then use the cursor buttons ▲ / ▼ to select the storage medium: USB, internal, or memory card storage. A coloured background indicates the currently selected storage medium. Press ▶ || to confirm the selection.

General playback

- Use the cursor buttons ◀ / ▶ / ▲ / ▼ to select first the correct folder if necessary and then the file to be played (or the image with which to begin the slide show).
- Press ▶ II to begin playback.
- You can control playback using the following buttons:

Button on the digital picture frame	Button on the remote control	Function
▲	▲	<ul style="list-style-type: none">• Previous image/audio file• Press and hold: Rewind (in audio files)• Increase brightness (in video files)
▼	▼	<ul style="list-style-type: none">• Previous image/audio file• Press and hold: Fast forward (in audio files)• Decrease brightness (in video files)
▶ II	▶ II	<ul style="list-style-type: none">• Pause/resume media playback
◀	◀	<ul style="list-style-type: none">• Decrease volume• Decrease brightness (only in image file playback without music playback)
▶	▶	<ul style="list-style-type: none">• Increase volume• Increase brightness (only in image file playback without music playback)
-	MODE	<ul style="list-style-type: none">• Rotate image 90° clockwise• Select image format in video files

GB

Image file playback



- Pressing ►|| also opens the playback settings. The window closes automatically after approx. 10 seconds. Alternatively, press ↵ to return to playback.



- Press ►|| repeatedly to pause and start playback. If ► is shown at upper left, then all image files in the selected folder are played back as a slide show. If || is shown, then only the current image is displayed.
- In the playback settings, press ▲ and then repeatedly press ►|| to enable or disable background music playback. If background music playback is enabled, the audio files of the storage medium containing the current image files are played.
- Press ► or ◀ to switch between audio files.

Note – Background music

To start or stop background music playback directly during playback, the background music function (as described in *7.5 Settings*) must be enabled.



- In the playback settings, press ▼ and then ►II to open the quick selection menu. Alternatively press  or press and hold ►II to open the quick selection menu. The window closes automatically after approx. 10 seconds. Alternatively, press  or ↶ to return to playback.
- Use the cursor buttons or ▲ / ▼ to select an option.
- To select or change the option, press ◀ / ▶ or ►II once or repeatedly.



Quick selection menu display	Function
<i>Calendar</i>	Show/hide time and date
<i>Playback order</i>	Random order or in order of file names
<i>Slide show</i>	Select amongst various transitions between images in a slide show
<i>Interval</i>	Time that each picture is displayed
<i>Rotate</i>	Rotate image 90° clockwise
<i>Zoom</i>	Magnify selection

The window closes automatically after approx. 10 seconds. Alternatively, press  or ↶ to return to playback.

GB









Audio file playback









- Press  or press and hold ►II to open the quick selection menu. The window closes automatically after approx. 10 seconds.
- Alternatively, press  or ↶ to return to playback.
- Use the cursor buttons ◀ / ▶ / ▲ / ▼ to select an option.
- To select or change an option, press ►II once or repeatedly.



Quick selection menu display	Function
	Repeat mode selection
	Random order or in order of file names

- The window closes automatically after approx. 10 seconds.
- Alternatively, press  or ↶ to return to playback.

Video file playback



- Press  or  to open the quick selection menu. The window closes automatically after approx. 10 seconds.
- Alternatively, press  or  to return to playback.
- Press  repeatedly to pause and start playback.
- Use the cursor buttons  /  to select an option.
- To select or change an option, press  once or repeatedly.



Quick selection menu display	Function
	Image format selection
	Display / select subtitles
	Rewind (speed: 1/2/3/4x)
	Pause/resume media playback
	Fast forward (speed: 1/2/3/4x)
	Information about the current video file
	Repeat mode selection
	Displays the current playback time and total length of the audio/video file (HH:MM:SS)

- The window closes automatically after approx. 10 seconds.
- Alternatively, press  or  to return to playback.



7.3 Storage media (Folder)



In the main menu, use the cursor buttons  /  to select the Storage media (**Folder**) option.

- Press  to confirm the selection.
- This menu displays an overview of the files on the storage media (**FLASH/ SD/ USB**). You can also start playback from here ( /  → **Enter**)

Accessing the internal storage (FLASH)

- Then use the cursor buttons  /  to select the internal storage (**FLASH**):
- Press  to confirm the selection.

Two different methods are available to save or delete files on the internal storage of the device:

- Copying/deleting directly
- Copying/deleting by means of the card reader function → see **7.6 Additional functions – Card reader**

Note

- Please note the maximum storage capacity of the internal memory as well as the file formats that the device supports.
- During the copying operation, its progress will be displayed.

Copying directly

- Use the cursor buttons ▲ / ▼ to choose the storage medium (*USB* or *SD*) from which files are to be copied to the internal storage.
- Use the cursor buttons ◀ / ▶ / ▲ / ▼ to select the file or folder.
- Press  or press and hold ▶||. Use the cursor buttons ▲ / ▼ to select **Copy** to copy the selected file or folder to the internal memory (*FLASH*). Confirm your selection by pressing ▶||.
- Use the cursor buttons ◀ / ▶ to select **Confirm** or **Cancel**. Then press ▶|| to start or abort the copying operation.

Deleting directly

- Use the cursor buttons ▲ / ▼ to select the storage medium *FLASH*.
- Use the cursor buttons ◀ / ▶ / ▲ / ▼ to select the file or folder.
- Press  or press and hold ▶||. Use the cursor buttons ▲ / ▼ to select **delete** to delete the selected file or folder. Confirm your selection by pressing ▶||.
- Use the cursor buttons ◀ / ▶ to select **Confirm** or **Cancel**. Then press ▶|| to start or abort the operation.

GB

7.4 Calendar



In the main menu, use the cursor buttons ◀ / ▶ to select the **Calendar** option.

- Press ▶|| to confirm the selection.
- Use the cursor buttons ◀ / ▶ to change the month.
- Use the cursor buttons ▲ / ▼ to adjust the screen brightness to suit your preferences.
- In the calendar, image files located on the most recently selected storage medium are displayed as a slide show. If no storage medium is plugged in, the image files in the internal storage are displayed.
- For information on how to change the image files located in internal memory, see **7.3 Storage media (Folder)**.
- Alternatively, you may choose a black background instead, as described in **7.5 Settings**.

7.5 Settings



Use the cursor buttons ◀ / ▶ to select the **Settings** option.

- Press ▶II to confirm the selection.
- Use the cursor buttons ▲ / ▼ to select **Clock & Calendar**, **Alarm**, **Timer** or **General**. Confirm your selection by pressing ▶II.
- Use the cursor buttons ▲ / ▼ to select a function to configure.
- Use the cursor buttons ▶II, ◀ / ▶ / ▲ / ▼ to modify the settings of the selected function.
- Press ↶ to return to the previous menu.

Display	Function	
	Mode	12/24-hour format
	Time	Set system time
	Date	Set system date
	Date format	Set date format
	Week start	Select the weekday to be shown in the first column of the calendar (default: Monday)
	Background	Select the calendar background (black background/slide show)
	Alarm status	Activate/deactivate the alarm
	Alarm time	Setting the alarm time
	Alarm repeat	Alarm repeat mode (once, daily, weekdays only, Monday to Saturday)
	Alarm tone	Select the alarm sound
	Alarm volume	Select the volume of the alarm sound
	Status	Activate/deactivate automatic switch-on or switch-off
	Switch Time On	◀ / ▶ : Activate/deactivate (--:--) automatic switch-on ▶II, ◀ / ▶ / ▲ / ▼ : Time setting (switch-on time)
	Switch Time Off	◀ / ▶ : Activate/deactivate (--:--) automatic switch-off ▶II, ◀ / ▶ / ▲ / ▼ : Time setting (switch-off time)
	Repeat	Automatic switch-on/switch-off (once, daily, weekdays only, Monday to Saturday)

Display	Function	
	Language	Set the system/menu language
	Theme Color	Select the colour scheme
	BG Music	Enable/disable background music when playing back image files
	Firmware update	Start the firmware update Attention! Enter the product code on www.hama.com to find out more about firmware updates.
	Default Settings	Revert to factory settings Caution! This will erase all of your previous settings.
	Product info.	Product information
	Start-up-modus	Choose the type of media to play back when the device switches on, or disable this function

7.6 Additional functions

- Set the alarm by following the instructions in **7.5 Settings**.
- If the alarm is activated, it is triggered at the set time and an alarm signal sounds for one minute.
- While the alarm signal is sounding, press any button twice to end the alarm.

Note – Snooze function

- While the alarm signal is sounding, press any button once to activate the snooze function. The alarm signal will be stopped for 5 minutes, after which it will sound again.
- Press any button once to stop the snooze function and the alarm.

Card reader

- Connect a compatible Micro-USB cable to the Micro-USB port (9) and to an available USB port on your computer.
- The digital picture frame switches to PC mode.
- The computer recognizes the device automatically. You can access the available storage media (the internal storage [**FLASH**] and any inserted memory cards) directly.
- Now you can delete data or transfer directly between your computer, the internal storage, and any inserted memory cards.



Warning – Data Loss

- Ensure that data transfer is complete before you remove the memory card from the device.
- Always use the “Eject” function of your operating system before removing the removable storage medium from the device or disconnecting the device (with inserted storage medium) from your computer.
- If you do not do this, data may be lost.

8. Causes of errors and error rectification



Note

Contact our customer service department if the problem remains after taking the following steps.

The following table can be used to localise and rectify minor errors with the device:

	Error	Possible cause	Solution
General information	Display is blank	Device is switched off	Switch on the device.
		Power supply adapter not connected correctly	Ensure that the power supply adapter is plugged in and connected to the device.
		No mains power	Check your fuse box.
		Device is faulty	Inform our customer service department.
	Device turns off	By static electricity, such as occur during normal daily use (carpet, wool sweater), it may happen that the device will go into Standby Mode.	In case that the device shouldn't react on any commands or show a black screen, reset the device by pressing the POWER button on the remote control or on the backpanel of the device.

	Error	Possible cause	Solution
DPF	No image appears	No storage medium is inserted	Insert a storage medium.
		The storage medium does not contain data	Check your storage medium.
	No Sound	The device is set to "Mute"	Increase the volume of the device
	Video/music does not play	No storage medium is inserted	Insert a storage medium.
		The storage medium does not contain any files	Check your storage medium
	Music does not play	Incorrect format	Convert the music file to mp3 format
Videos do not play, or playback is not smooth	Incorrect format	Convert the video to a different format	

GB

9. Care and Maintenance

The display on your device is located behind protective glass.

- Only clean the display with a dry, soft cloth.
- Do not apply pressure to the screen surface when you clean the device.
- To keep from damaging the surface, do not use solvents or alcohol-based cleaners to clean the device.

 **Note**

For gentle cleaning and care of the display, we recommend that you use a microfibre cleaning cloth.

- Clean the rest of the device with a dry cloth. You can lightly dampen the cloth if the device is very dirty.

10. Warranty Disclaimer

Hama GmbH & Co. KG assumes no liability and provides no warranty for damage resulting from improper installation/mounting, improper use of the product or from failure to observe the operating instructions and/or safety notes.

11. Service and Support

Please contact Hama Product Consulting if you have any questions about this product.

Hotline: +49 9091 502-115 (German/English)

Further support information can be found here:

www.hama.com

12. Supported file formats

Photo format		Maximum resolution		
JPEG, JPG, BMP		1280 x 768	20 Mio. Pixel	
Audio format		Bit rate		
MP3		32Kbps ~ 320Kbps (Bit rate) 32KHz ~ 48KHz (Sampling rate)		
Video format	Container	Video codec	Maximum resolution	Bit rate
mp4	AVI, MP4	MPEG 4, Divx, Xvid, H.264	1280 x 720 @ 30P	20Mbit/sec
divx, avi	AVI, DMF	MPEG 4, Divx, Xvid, H.264	1280 x 720 @30P	20Mbit/sec
Motion JPEG	AVI, MOV	JPEG	640 x 480 @ 30P	10Mbit/sec

13. Technical data

	00118564 Digital Picture Frame
Power supply in	100-240V AC / 50/60 Hz / 0,13 A
Power supply out	5 V DC / 1,0 A
Power consumption	≤ 5 W
Dimensions (W x H x D)	195 x 140 x 52 mm
Weight	Approx. 410 g
Recommended ambient temperature for device	0°C - 40°C (32 - 104 F), humidity: 10-115%
Relative humidity	10 - 80%
Display	20,32 cm (8,0") 16:9 TFT
Resolution	1280 x 768 (RGB)
Brightness	250 cd/m ²
Contrast	800 : 1
Viewing angle	60° (left, right, vertical), 40° (horizontal)
Button cell battery	CR2032
Compatible storage media	SD / SDHC
External connections	Micro-USB 2.0 (Host & Device)
Supported file formats	JPG / JPEG / BMP MP3 H.264 / DIVX / XVID / AVI / MOV / MPEG4 / MJPEG
Internal storage	4 GB

GB

14. Menu structure

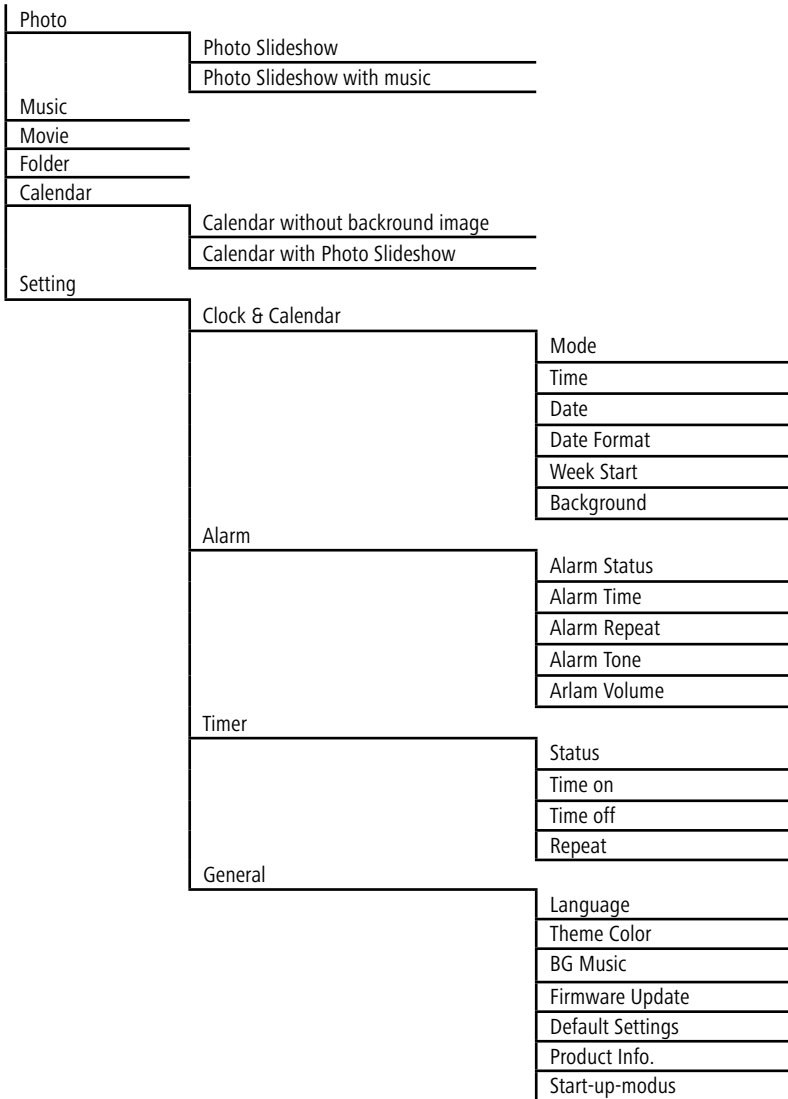

15. Recycling Information

Note on environmental protection:



After the implementation of the European Directive 2002/96/EU and 2006/66/EU in the national legal system, the following applies: Electric and electronic devices as well as batteries must not be disposed of with household waste. Consumers are obliged by law to return electrical and electronic devices as well as batteries at the end of their service lives to the public collecting points set up for this purpose or point of sale. Details to this are defined by the national law of the respective country. This symbol on the product, the instruction manual or the package indicates that a product is subject to these regulations. By recycling, reusing the materials or other forms of utilising old devices/Batteries, you are making an important contribution to protecting our environment.

GB



A

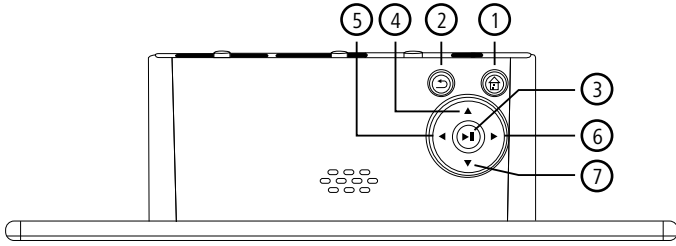



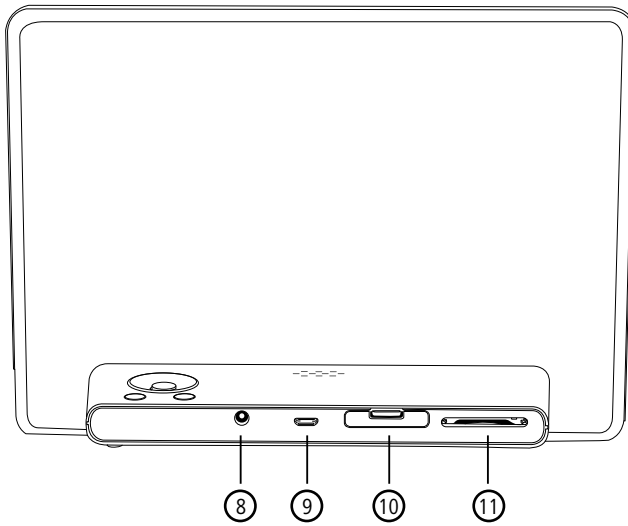

D

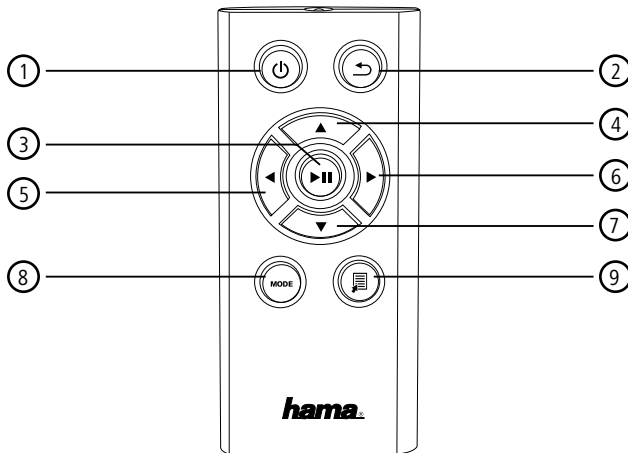

B



Bedienungselemente und Anzeigen

A		
A: Digitaler Bilderrahmen – Bedien- und Anschlussfeld		
1		<ul style="list-style-type: none"> • Ein-/ Ausschalten • Direktzugang ins Hauptmenü
2		<ul style="list-style-type: none"> • Zurückspringen zu übergeordneter Menüseite
3		<ul style="list-style-type: none"> • Wiedergabe anhalten/ starten bzw. Eingabebestätigung in Auswahlmenüs • Kurzwahlmenü • Abspieleinstellungen
4		<ul style="list-style-type: none"> • Cursor aufwärts in Auswahlmenüs • Vorherige Bild-/ Audiodatei • Zurückspringen in Audiodateien • Helligkeit erhöhen in Videodateien
5		<ul style="list-style-type: none"> • Cursor links in Auswahlmenüs • Lautstärke verringern • Helligkeit verringern
6		<ul style="list-style-type: none"> • Cursor rechts in Auswahlmenüs • Lautstärke erhöhen • Helligkeit erhöhen
7		<ul style="list-style-type: none"> • Cursor abwärts in Auswahlmenüs • Nächste Bild-/ Audiodatei • Vorspringen in Audiodateien • Helligkeit verringern in Videodateien
8		• DC IN-Anschluss für Stromversorgung
9		• Micro-USB 2.0 Anschluss
10		• Batteriefach
11		• SD /SDHC Speicherkarten-Einschub

B		
B: Fernbedienung		
1		<ul style="list-style-type: none"> • Ein-/ Ausschalten • Direktzugang ins Hauptmenü
2		<ul style="list-style-type: none"> • Zurückspringen zu übergeordneter Menüseite
3		<ul style="list-style-type: none"> • Wiedergabe anhalten/ starten bzw. Eingabebestätigung in Auswahlmenüs • Kurzwahlmenü • Abspieleinstellungen
4		<ul style="list-style-type: none"> • Cursor aufwärts in Auswahlmenüs • Vorherige Bild-/ Audiodatei • Zurückspringen in Audiodateien • Helligkeit erhöhen in Videodateien
5		<ul style="list-style-type: none"> • Cursor links in Auswahlmenüs • Lautstärke verringern • Helligkeit verringern
6		<ul style="list-style-type: none"> • Cursor rechts in Auswahlmenüs • Lautstärke erhöhen • Helligkeit erhöhen
7		<ul style="list-style-type: none"> • Cursor abwärts in Auswahlmenüs • Nächste Bild-/ Audiodatei • Vorspringen in Audiodateien • Helligkeit verringern in Videodateien
8	MODE	<ul style="list-style-type: none"> • Bilddatei 90° im Uhrzeigersinn drehen • Auswahl Bildformat in Videodateien
9		<ul style="list-style-type: none"> • Kurzwahlmenü

D

Inhaltsverzeichnis

1. Erklärung von Warnsymbolen und Hinweisen 27

2. Packungsinhalt 27

3. Sicherheitshinweise..... 27

4. Pixelfehler 28

5. Technische Eigenschaften..... 29

6. Inbetriebnahme 29

6.1 Aufstellen29

6.2 Bilderrahmen – Batterie einlegen,
bzw. wechseln29

6.3 Fernbedienung.....30

6.4 Anschluss der Stromversorgung30

7. Betrieb 31

7.1 Hauptmenü.....31

7.2 Wiedergabe32

7.3 Speichermedien (Ordner).....36

7.4 Kalender37

7.5 Einstellungen38

7.6 Zusatzfunktionen39

8. Fehlerursachen und -behebung ... 40

9. Wartung und Pflege 41

10. Haftungsausschluss..... 41

11. Service und Support 41

12. Unterstützte Dateiformate 42

13. Technische Daten..... 42

14. Menüstruktur..... 43

15. Entsorgungshinweise 44

Vielen Dank, dass Sie sich für ein Hama Produkt entschieden haben!

Nehmen Sie sich Zeit und lesen Sie die folgenden Anweisungen und Hinweise zunächst ganz durch. Bewahren Sie diese Bedienungsanleitung anschließend an einem sicheren Ort auf, um bei Bedarf darin nachschlagen zu können.

Sollten Sie das Produkt veräußern, geben Sie diese Bedienungsanleitung an den neuen Eigentümer weiter.

1. Erklärung von Warnsymbolen und Hinweisen

Warnung

Wird verwendet, um Sicherheitshinweise zu kennzeichnen oder um die Aufmerksamkeit auf besondere Gefahren und Risiken zu lenken.

Hinweis

Wird verwendet, um zusätzliche Informationen oder wichtige Hinweise zu kennzeichnen.

2. Packungsinhalt

- Digitaler Bilderrahmen
- 230V Netzteil
- Fernbedienung
- 2 x CR 2032 Batterien (bereits eingelegt)
- Diese Bedienungsanleitung

Hinweis

Prüfen Sie die Lieferung auf Vollständigkeit und auf sichtbare Schäden. Melden Sie eine unvollständige oder beschädigte Lieferung umgehend Ihrem Lieferanten/Händler.

3. Sicherheitshinweise

- Das Produkt ist für den privaten, nicht-gewerblichen Haushaltsgebrauch vorgesehen.
- Schützen Sie das Produkt vor Schmutz, Feuchtigkeit und Überhitzung und verwenden Sie es nur in trockenen Räumen.
- Lassen Sie das Produkt nicht fallen und setzen Sie es keinen heftigen Erschütterungen aus.
- Betreiben Sie das Produkt nicht außerhalb seiner in den technischen Daten angegebenen Leistungsgrenzen.
- Betreiben Sie das Produkt nur an einer dafür zugelassenen Steckdose. Die Steckdose muss in der Nähe des Produktes angebracht und leicht zugänglich sein.
- Trennen Sie das Produkt mittels des Ein-/Ausschalters vom Netz – wenn dieser nicht vorhanden ist, ziehen Sie die Netzleitung aus der Steckdose.
- Verlegen Sie alle Kabel so, dass sie keine Stolpergefahr darstellen.
- Knicken und quetschen Sie das Kabel nicht.

-
- Nehmen Sie keine Veränderungen am Produkt vor. Dadurch verlieren Sie jegliche Gewährleistungsansprüche.
 - Versuchen Sie nicht, das Produkt selbst zu warten oder zu reparieren. Überlassen Sie jegliche Wartungsarbeit dem zuständigen Fachpersonal.
 - Halten Sie Kinder unbedingt von dem Verpackungsmaterial fern, es besteht Erstickungsgefahr.
 - Entsorgen Sie das Verpackungsmaterial sofort gemäß den örtlich gültigen Entsorgungsvorschriften.



Warnung - Batterien

- Entfernen und entsorgen Sie verbrauchte Batterien unverzüglich aus dem Produkt.
- Verwenden Sie ausschließlich Akkus (oder Batterien), die dem angegebenen Typ entsprechen.
- Beachten Sie unbedingt die korrekte Polarität (Beschriftung + und -) der Batterien und legen Sie diese entsprechend ein. Bei Nichtbeachtung besteht die Gefahr des Auslaufens oder einer Explosion der Batterien.
- Laden Sie Batterien nicht.
- Bewahren Sie Batterien außerhalb der Reichweite von Kindern auf.
- Schließen Sie Akkus/Batterien nicht kurz und halten Sie sie von blanken Metallgegenständen fern.



Warnung

- Öffnen Sie das Produkt nicht und betreiben Sie es bei Beschädigungen, davon ausgehender Rauchentwicklung, Geruchsbildung oder lauten Geräusche nicht weiter. Wenden Sie sich umgehend an Ihren Händler oder unsere Serviceabteilung (siehe Pkt. Service und Support).
- Verwenden Sie das Produkt nicht, wenn der Adapter, das Anschlusskabel oder die Netzleitung beschädigt sind.

4. Pixelfehler



Hinweis

Bedingt durch den Herstellungsprozess kann es zu sog. Pixelfehlern kommen. Diese äußern sich im allg. durch weiße oder schwarze Pixel, die während der Wiedergabe permanent aufleuchten. Im Rahmen von Fertigungstoleranzen sind max. 0,01% dieser Pixelfehler gemessen an der Gesamtgröße des Displays als Toleranz möglich und stellen keinen Produktfehler dar.

5. Technische Eigenschaften

- Unterstützte Bildformate: JPG / JPEG / BMP
- Unterstütztes Audioformat: MP3
- Video-Support: H.264 / DIVX / XVID / AVI / MOV / MPEG4 / MJPEG
- Unterstützte Speicherkarten: SD / SDHC
- Interner Speicher: 4GB
- Anschlüsse: Micro-USB 2.0 , Stromversorgung DC

6. Inbetriebnahme

6.1 Aufstellen

- Entfernen Sie die Displayschutzfolie.
- Stellen Sie das Produkt auf eine ebene, waagerechte und rutschfeste Fläche.
- Stellen Sie keine anderen Gegenstände auf das Produkt.

Hinweis

- Das Gerät kann durch Umkippen oder Herunterfallen beschädigt werden!
- Stellen Sie sicher, dass das Gerät kippsticher steht.

D

6.2 Bilderrahmen – Batterie einlegen, bzw. wechseln

- Öffnen Sie das Batteriefach (Abb.).
- Legen Sie die Knopfzelle des Typs CR2032 polrichtig ein.
- Wahlweise entfernen Sie den Kontaktunterbrecherstreifen der Batterie.
- Schließen Sie das Batteriefach wieder. Beachten Sie dabei, dass die Verriegelung sauber einrastet.

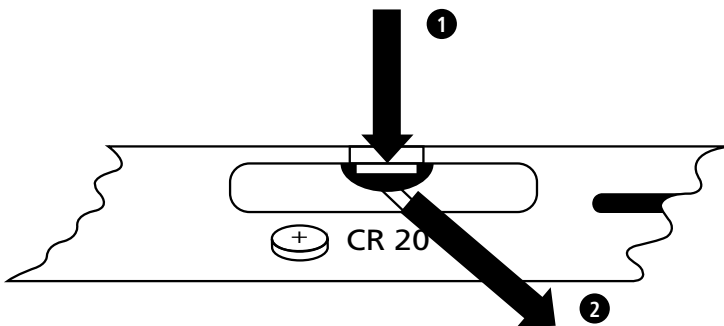

6.3 Fernbedienung

- Öffnen Sie das Batteriefach der Fernbedienung (Abb.)
- Legen Sie die Knopfzelle des Typs CR2032 polrichtig ein.
- Wahlweise entfernen Sie den Kontaktunterbrecherstreifen der Batterie.
- Schließen Sie das Batteriefach wieder. Beachten Sie dabei, dass die Verriegelung sauber einrastet.

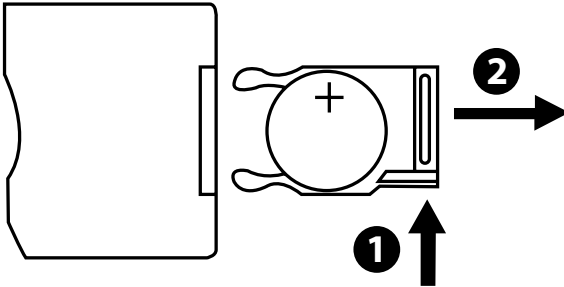

D

6.4 Anschluss der Stromversorgung



Warnung

- Betreiben Sie das Produkt nur an einer dafür zugelassenen Steckdose. Die Steckdose muss in der Nähe des Produktes angebracht und leicht zugänglich sein.
- Betreiben Sie das Produkt nicht weiter, wenn es offensichtlich Beschädigungen aufweist.

Hinweis

- Das Netzgerät ist für eine Netzspannung von 100-240 V geeignet und daher weltweit einsetzbar. Beachten Sie, dass hierzu ein länderspezifischer Adapter notwendig ist.
 - Eine entsprechende Auswahl an Hama Produkten finden Sie unter www.hama.com.
- Verbinden Sie das mitgelieferte Netzteil mit einer ordnungsgemäß installierten und funktionsfähigen Steckdose.
 - Verbinden Sie anschließend das Anschlusskabel des Netzteils mit dem DC-IN Anschluss des Produktes.



7. Betrieb

- Nach Anschluss an die Stromversorgung schaltet sich das Produkt automatisch ein.
- Beim ersten Einschalten wählen Sie mithilfe der CURSOR-Tasten ▲ / ▼ Ihre gewünschte Menüsprache aus und bestätigen die Auswahl durch Drücken von ►II.
- Drücken und halten Sie  am Produkt selbst oder  auf der Fernbedienung, um das Produkt ein-/ auszuschalten.
- Das Hama-Startlogo erscheint für einige Sekunden und wechselt dann standardmäßig in das Hauptmenü.
- Je nach Einstellung werden Bild- / Audio- / Videodateien oder der Kalender abgespielt.

Hinweis

- Es werden immer die Dateien des zuletzt ausgewählten Speichermediums ausgewählt. Ist dieses Speichermedium nicht mehr eingesteckt, werden automatisch die Dateien des internen Speichers wiedergegeben.
 - Stellen Sie sicher, dass die ausgewählten Speichermedien korrekt mit dem Produkt verbunden sind und Daten in unterstützten Dateiformaten enthalten, ansonsten öffnet sich das Hauptmenü für eine erneute Auswahl.
- Das Produkt startet automatisch die Diashow der Bilddateien, wenn es sich länger als 30 Minuten ohne Änderungen im Hauptmenü befindet.

Hinweis

- Drücken Sie  oder  auf der Fernbedienung, um aus allen Anwendungen heraus direkt ins Hauptmenü zu wechseln.
- Drücken Sie , um zur vorhergehenden Menüstruktur zu gelangen.

7.1 Hauptmenü

Im Hauptmenü stehen Ihnen die verschiedenen Optionen zur Auswahl, von links nach rechts:



Bilddateien (**Foto**)



Speichermedien (**Ordner**)



Audiodateien (**Musik**)



Kalender



Videodateien (**Video**)



Einstellungen



7.2 Wiedergabe

Stecken Sie das gewählte Speichermedium in den entsprechenden Steckplatz.

Hinweis

- Achten Sie darauf, dass die Speichermedien, sowie die darauf abgespeicherten Dateien, den vom Produkt unterstützten Formaten entsprechen.
- Beachten Sie, dass dieses Produkt keine ordnerübergreifende Wiedergabe der Dateien unterstützt. Legen Sie keine Ordner auf dem Speichermedium an, sondern legen Sie die Dateien einzeln darauf ab.



Wählen Sie im Hauptmenü mit Hilfe der CURSOR-Tasten ◀ / ▶ die Option Bilddaten, Audiodaten oder Videodaten aus.



Wählen Sie anschließend mit Hilfe der CURSOR-Tasten ▲ / ▼ das Speichermedium aus: USB-Speicher, interner Speicher oder Speicherkarte. Die ausgewählte Option (Speichermedium) ist farbig hinterlegt. Drücken Sie ▶ II, um die Option auszuwählen.

Allgemeine Wiedergabe

- Wählen Sie mit Hilfe der CURSOR-Tasten ◀ / ▶ / ▲ / ▼ die Bilddatei, Audiodatei oder Videodatei – ggfs. erst den entsprechenden Dateiodner und dann die Datei – aus, die wiedergegeben werden bzw. mit der die Diashow starten soll.
- Drücken Sie ▶ II, um die Wiedergabe zu starten.
- Die Wiedergabe können Sie mit folgenden Tasten steuern:

Taste Digitaler Bilderrahmen	Taste Fernbedienung	Funktion
▲	▲	<ul style="list-style-type: none">• Vorherige Bild-/ Audiodatei• Drücken und halten: Zurückspulen in Audiodateien• Helligkeit erhöhen (nur bei Videodateien)
▼	▼	<ul style="list-style-type: none">• Nächste Bild-/ Audiodatei• Drücken und halten: Vorspulen in Audiodateien• Helligkeit verringern (nur bei Videodateien)
▶ II	▶ II	<ul style="list-style-type: none">• Wiedergabe anhalten/ starten
◀	◀	<ul style="list-style-type: none">• Lautstärke verringern• Helligkeit verringern (nur bei Bilddateien mit deaktivierter Musikwiedergabe)
▶	▶	<ul style="list-style-type: none">• Lautstärke erhöhen• Helligkeit erhöhen (nur bei Bilddateien mit deaktivierter Musikwiedergabe)
-	MODE	<ul style="list-style-type: none">• Bilddatei 90° im Uhrzeigersinn drehen• Auswahl Bildformat in Videodateien

Wiedergabe Bilddateien



- Bei Drücken von ► II werden auch die Abspielerinstellungen geöffnet. Nach ca. 10 Sekunden schließt sich das Fenster automatisch. Alternativ drücken Sie ↶, um zur Wiedergabe zurück zu gelangen.



- Drücken Sie wiederholt ► II, um die Wiedergabe anzuhalten/ starten. Wird oben links ► bzw. II angezeigt, werden alle Bilddateien des ausgewählten Ordners (Diashow) bzw. nur das aktuelle Bild wiedergegeben.
- Drücken Sie in den Abspielerinstellungen ▲ und anschließend wiederholt ► II, um die Hintergrundmusik zu aktivieren/ deaktivieren. Bei aktivierter Hintergrundmusik werden die Audiodateien des Speichermediums abgespielt, von dem aktuell die Bilddateien wiedergegeben werden.
- Drücken Sie ► oder ◀, um zwischen verschiedenen Audiodateien zu wechseln.

Hinweis – Hintergrundmusik

Für eine direkte Aktivierung/ Deaktivierung der Hintergrundmusik während der Wiedergabe, muss prinzipiell die Hintergrundmusikfunktion – wie in **7.5. Einstellungen** beschrieben – eingeschaltet sein.



- Drücken Sie in den Abspielerinstellungen ▼ und anschließend ► II, um das Kurzwahlmenü zu öffnen. Alternativ drücken Sie  oder drücken und halten Sie ► II, um das Kurzwahlmenü zu öffnen. Nach ca. 10 Sekunden schließt sich das Fenster automatisch. Alternativ drücken Sie  oder ↶, um zur Wiedergabe zurück zu gelangen.
- Wählen Sie mithilfe der CURSOR-Tasten ▲ / ▼ die einzelnen Optionen aus.
- Zum Auswählen/ Verändern der Option drücken Sie einmal/ wiederholt ◀ / ▶ oder ► II.



Anzeige Kurzwahlmenü	Funktion
<i>Kalender</i>	Ein-/Ausblenden von Uhrzeit und Kalender
<i>Abspielfolge</i>	Zufallswiedergabe oder in Reihenfolge des Dateiordners
<i>Slideshow</i>	Auswahl verschiedener Übergänge beim Bildwechsel während Diashow
<i>Intervall</i>	Zeit, nach der ein Bildwechsel stattfindet
<i>Drehen</i>	Bilddatei 90° im Uhrzeigersinn drehen
<i>Zoom</i>	Ausschnitt vergrößern

- Nach ca. 10 Sekunden schließt sich das Fenster automatisch.
- Alternativ drücken Sie  oder ↶, um zur Wiedergabe zurück zu gelangen.

D









Wiedergabe Audiodateien

- Drücken Sie  oder drücken und halten Sie ► II, um das Kurzwahlmenü zu öffnen. Nach ca. 10 Sekunden schließt sich das Fenster automatisch
- Alternativ drücken Sie  oder ↶, um zur Wiedergabe zurück zu gelangen
- Wählen Sie mithilfe der CURSOR-Tasten ◀ / ▶ / ▲ / ▼ die einzelnen Optionen aus.
- Zum Auswählen/ Verändern der Option drücken Sie einmal/ wiederholt ► II.



Anzeige Kurzwahlmenü	Funktion
	Auswahl verschiedener Wiederholmodi
	Zufallswiedergabe oder in Reihenfolge des Dateiordners

- Nach ca. 10 Sekunden schließt sich das Fenster automatisch.
- Alternativ drücken Sie  oder ↶, um zur Wiedergabe zurück zu gelangen.

Wiedergabe Videodateien



- Drücken Sie  oder , um das Kurzwahlmenü zu öffnen. Nach ca. 10 Sekunden schließt sich das Fenster automatisch.
- Alternativ drücken Sie  oder , um zur Wiedergabe zurück zu gelangen
- Drücken Sie wiederholt , um die Wiedergabe anzuhalten/ starten.
- Wählen Sie mithilfe der CURSOR-Tasten  /  die einzelnen Optionen aus.
- Zum Auswählen/ Verändern der Option drücken Sie einmal/ wiederholt .



Anzeige Kurzwahlmenü	Funktion
	Auswahl Bildformat
	Anzeige/ Auswahl von Untertiteln
	Zurückspulen (Geschwindigkeit: 1/2/3/4x)
	Wiedergabe anhalten/ starten
	Vorspulen (Geschwindigkeit: 1/2/3/4x)
	Informationen zur aktuellen Videodatei
	Auswahl verschiedener Wiederholmodi
00:01:34  02:35:14	Zeigt den Fortschritt und Gesamtlänge der Audio-/ Videodatei in HH:MM:SS an

- Nach ca. 10 Sekunden schließt sich das Fenster automatisch.
- Alternativ drücken Sie  oder , um zur Wiedergabe zurück zu gelangen.



7.3 Speichermedien (Ordner)



Wählen Sie im Hauptmenü mithilfe der CURSOR-Tasten  /  die Option Speichermedien (**Ordner**) aus.

- Drücken Sie , um die Option auszuwählen.
- Hier können Sie sich einen Überblick über die auf den Speichermedien (**FLASH/ SD/ USB**) befindlichen Dateien verschaffen und die Wiedergabe direkt starten ( /  → **Enter**)

Zugriff auf internen Speicher (FLASH)

- Wählen Sie anschließend mit Hilfe der CURSOR-Tasten  /  den internen Speicher (**FLASH**) aus:
- Drücken Sie , um die Option auszuwählen.

Sie haben zwei verschiedene Möglichkeiten, Dateien auf dem internen Speicher des Produktes zu speichern/ löschen:

- Direktes Kopieren/ Löschen
- Kopieren/ Löschen via Kartenleser-Funktion → siehe **7.6. Zusatzfunktionen – Kartenleser**

Hinweis

- Beachten Sie die max. Speicherkapazität des internen Speichers, sowie die vom Produkt unterstützten Dateiformate!
- Während des Kopiervorgangs wird Ihnen dessen Fortschritt angezeigt.

Direktes Kopieren

- Wählen Sie mit Hilfe der CURSOR-Tasten ▲ / ▼ das Speichermedium (**USB** oder **SD**), von welchem Dateien auf den internen Speicher kopiert werden sollen, aus.
- Wählen Sie mit Hilfe der CURSOR-Tasten ◀ / ▶ / ▲ / ▼ die Datei / den Dateiordner aus.
- Drücken Sie  oder drücken und halten Sie ▶ II, und wählen Sie mit den CURSOR-Tasten ▲ / ▼ **Kopie** aus, um die ausgewählte Datei/ den Dateiordner auf den internen Speicher (**FLASH**) zu kopieren. Bestätigen Sie die Auswahl durch Drücken von ▶ II.
- Wählen Sie mit Hilfe der CURSOR-Tasten ◀ / ▶ **Bestätigen** bzw. **Cancel** aus, um den Vorgang durchzuführen bzw. abubrechen und bestätigen Sie dies durch Drücken von ▶ II.

Direktes Löschen

- Wählen Sie mit Hilfe der CURSOR-Tasten ▲ / ▼ das Speichermedium **FLASH** aus.
- Wählen Sie mit Hilfe der CURSOR-Tasten ◀ / ▶ / ▲ / ▼ die Datei/ den Dateiordner aus.
- Drücken Sie  oder drücken und halten Sie ▶ II, und wählen Sie mit den CURSOR-Tasten ▲ / ▼ **Löschen** aus, um die ausgewählte Datei/ den Dateiordner zu löschen. Bestätigen Sie die Auswahl durch Drücken von ▶ II.
- Wählen Sie mit Hilfe der CURSOR-Tasten ◀ / ▶ **Bestätigen** bzw. **Cancel** aus, um den Vorgang durchzuführen bzw. abubrechen und bestätigen Sie dies durch Drücken von ▶ II.

7.4 Kalender



Wählen Sie im Hauptmenü mit Hilfe der CURSOR-Tasten ◀ / ▶ die Option **Kalender** aus.



- Drücken Sie ▶ II, um die Option auszuwählen.
- Mit Hilfe der CURSOR-Tasten ◀ / ▶ können Sie zwischen den Monaten wechseln.
- Mit Hilfe der CURSOR-Tasten ▲ / ▼ können Sie die Bildschirmhelligkeit nach Ihren Wünschen verändern.
- Im Kalender werden automatisch die auf dem zuletzt ausgewählten Speichermedium vorhandenen Bilddateien als Diashow wiedergegeben. Ist kein Speichermedium eingesteckt, werden automatisch die Bilddateien des internen Speichers wiedergegeben.
- Ändern Sie die auf dem internen Speicher vorhandenen Bilddateien wie in **7.3. Speichermedien (Ordner)** beschrieben.
- Alternativ wählen Sie einen schwarzen Kalenderhintergrund – wie in **7.5. Einstellungen** beschrieben

7.5 Einstellungen



Wählen Sie mit Hilfe der CURSOR-Tasten ◀ / ▶ die Option **Einstellungen** aus.

- Drücken Sie ▶ II, um die Option auszuwählen.
- Wählen Sie mit Hilfe der CURSOR-Tasten ▲ / ▼ **Uhrzeit & Datum, Alarm, Timer** oder **Allgemeines** aus. Bestätigen Sie die Auswahl durch Drücken von ▶ II.
- Wählen Sie mit Hilfe der CURSOR-Tasten ▲ / ▼ die einzustellende Funktion aus.
- Verändern Sie mit Hilfe der CURSOR-Tasten ▶ II, ◀ / ▶ / ▲ / ▼ die Einstellungen der ausgewählten Funktion.
- Drücken Sie ↶, um zur vorhergehenden Menüstruktur zu gelangen.

Anzeige	Funktion	
	Modus	12-/24-Stunden-Format
	Zeit	Einstellung von System-Uhrzeit
	Datum	Einstellung von Datum
	Datum Format	Einstellung von Datumsformat
	Wochentag	Auswahl des Wochentags, der in der ersten Spalte des Kalenders (Wochenanfang) steht (Standard: Montag)
	Hintergrund	Auswahl des Kalenderhintergrunds (Schwarzer Hintergrund/ Foto-Diashow bei Kalender)
	Alarm Status	Aktivierung/ Deaktivierung Wecker
	Alarmzeit	Einstellung Weckzeit
	Alarm Wdh.	Weckmodus (einmalig, täglich, Wochentage, Montag bis Samstag)
	Alarmton	Auswahl des Wecksignals
	Alarm Lautstärke/ Volumen	Auswahl der Wecksignallautstärke
	Status	Aktivierung/ Deaktivierung autom. Ein- und/ oder Ausschalten
	Einschaltzeit	◀ / ▶ : Aktivierung/ Deaktivierung (---) autom. Einschalten ▶ II, ◀ / ▶ / ▲ / ▼ : Einstellung Einschaltzeit
	Ausschaltzeit	◀ / ▶ : Aktivierung/ Deaktivierung (---) autom. Ausschalten ▶ II, ◀ / ▶ / ▲ / ▼ : Einstellung Ausschaltzeit
	Wiederholung	Autom. Ein- und/ oder Ausschalten (einmalig, täglich, Wochentage, Montag bis Samstag)

Anzeige	Funktion	
	Sprache	Einstellung der Menü- / Systemsprache
	Farbe	Auswahl Farbschema
	Hintergrundmusik	Aktivierung / Deaktivierung Hintergrundmusik bei Wiedergabe Bilddateien
	Firmware Update	Start des Firmware Updates Achtung! Informationen über Verfügbarkeit und Ausführung möglicher Updates finden Sie unter Eingabe der Artikel-Nummer auf www.hama.com
	Zurücksetzen	Zurücksetzen auf die Einstellungen bei Auslieferung. Achtung! Alle vorher vorgenommenen Einstellungen gehen verloren.
	Produkt Info.	Produktinformationen
	Start-up-Modus	Auswahl des Medientyps, der beim Einschalten des Produkts wiedergegeben wird, bzw. Ausschalten dieser Funktion

7.6 Zusatzfunktionen

- Nehmen Sie die Weckereinstellungen über die in **7.5. Einstellungen** erläuterten Funktionen vor.
- Ist der Wecker aktiviert, wird dieser zur entsprechenden Uhrzeit ausgelöst und es ertönt ein Wecksignal.
- Drücken Sie während des Wecksignals zweimal eine beliebige Taste, um den Alarm zu beenden.

Hinweis – Schlummerfunktion

- Drücken Sie während des Wecksignals einmal eine beliebige Taste, um die Schlummerfunktion zu aktivieren. Das Wecksignal wird für 5 Minuten unterbrochen und dann erneut ausgelöst.
- Drücken Sie eine beliebige Taste, um die Schlummerfunktion und damit den Alarm zu beenden.

Kartenleser

- Schließen Sie ein geeignetes Micro-USB-Kabel am Micro-USB-Anschluss (9) und anschließend an einer freien USB-Buchse an Ihrem Computer an.
- Der digitale Bilderrahmen wechselt in den PC-Modus.
- Der Computer erkennt das Produkt automatisch. Sie können direkt auf die Wechseldatenträger (interner Speicher (**FLASH**) und/ oder bei eingesteckter Speicherkarte auf diese) zugreifen.
- Sie können nun Daten zwischen Ihrem Computer, dem internen Speicher und/ oder der eingesteckten Speicherkarte transferieren und löschen.

Warnung – Datenverlust

- Bevor Sie eine Speicherkarte aus dem Produkt entnehmen, vergewissern Sie sich, dass der Datentransfer beendet ist.
- Entfernen Sie den Wechseldatenträger immer über die Auswurffunktion Ihres Betriebssystems, bevor Sie das Speichermedium aus dem Produkt entnehmen oder das Produkt von Ihrem Computer trennen.
- Bei Nichtbeachtung kann Datenverlust nicht ausgeschlossen werden!

8. Fehlerursachen und -behebung

Hinweis

Wenn Sie mit den folgenden Schritten das Problem nicht lösen können, wenden Sie sich bitte an den Kundendienst.

D

Die nachfolgende Tabelle hilft bei der Lokalisierung und Behebung kleinerer Störungen:

	Fehler	Mögliche Ursache	Behebung
Allgemein	Keine Anzeige auf dem Display	Gerät ist ausgeschaltet	Schalten Sie das Gerät ein.
		Netzadapter nicht korrekt angeschlossen	Stellen Sie sicher, dass der Netzadapter in der Steckdose steckt und am Gerät angeschlossen ist.
		Steckdose liefert keine Spannung	Überprüfen Sie die Haussicherungen.
		Gerät defekt	Benachrichtigen Sie den Kundendienst.
DPF	Gerät schaltet plötzlich ab	Durch statische Entladungen, wie sie im normalen Alltagsgebrauch vorkommen (Teppichboden, Wollpullover), kann es passieren, dass das Produkt in den Standbymodus wechselt.	Sollte das Gerät nicht mehr reagieren oder kein Bild mehr anzeigen, betätigen Sie den POWER Knopf an der Fernbedienung oder an der Rückseite des Gerätes, um das Gerät wieder einzuschalten.

	Fehler	Mögliche Ursache	Behebung
DPF	Kein Bild wird angezeigt	Kein Speichermedium eingesteckt	Stecken Sie ein Speichermedium ein.
		Speichermedium enthält keine Daten	Überprüfen Sie Ihr Speichermedium.
	Kein Ton	Gerät ist auf „lautlos“ gestellt	Erhöhen Sie die Lautstärke am Gerät
	Kein Video/ Musik wird abgespielt	Kein Speichermedium eingesteckt	Stecken Sie ein Speichermedium ein.
		Speichermedium enthält keine Datei	Überprüfen Sie Ihr Speichermedium
	Musik spielt nicht ab	Falsches Format	Konvertieren Sie die Musikdatei in mp3 um
	Videos werden nicht abgespielt oder ruckeln	Falsches Format	Konvertieren Sie das Video in ein anderes Format um

9. Wartung und Pflege

Das Display des Gerätes befindet sich hinter einem Schutzglas.

- Reinigen Sie das Display nur mit einem trockenen, weichen Tuch.
- Üben Sie beim Reinigen keinen Druck auf die Bildschirmfläche aus.
- Verwenden Sie zur Reinigung keine Lösungsmittel- oder alkoholhaltigen Reiniger um die Oberfläche nicht zu beschädigen.

Hinweis

Zur schonenden Reinigung und Pflege des Displays empfehlen wir Ihnen ein Microfaser-Reinigungstuch.

- Reinigen Sie den Rest des Gerätes mit einem trockenen Tuch. Bei starker Verschmutzung kann das Tuch ein wenig angefeuchtet werden.

10. Haftungsausschluss

Die Hama GmbH & Co. KG übernimmt keinerlei Haftung oder Gewährleistung für Schäden, die aus unsachgemäßer Installation, Montage und unsachgemäßem Gebrauch des Produktes oder einer Nichtbeachtung der Bedienungsanleitung und/oder der Sicherheitshinweise resultieren.

11. Service und Support

Bitte wenden Sie sich bei Fragen zum Produkt gerne an die Hama-Produktberatung.

Hotline: +49 9091 502-115 (Deu/Eng)

Weitere Supportinformationen finden sie hier: www.hama.com

12. Unterstützte Dateiformate

Photoformat		max. Auflösung		
JPEG, JPG, BMP		1280 x 768	20 Mio. Pixel	
Audioformat		Bitrate		
MP3		32Kbps ~ 320Kbps (Bit rate) 32KHz ~ 48KHz (Sampling rate)		
Videoformat	Container	Video Codec	Max. Auflösung	Bitrate
mp4	AVI, MP4	MPEG 4, Divx, Xvid, H.264	1280 x 720 @ 30P	20Mbit/sec
divx, avi	AVI, DMF	MPEG 4, Divx, Xvid, H.264	1280 x 720 @30P	20Mbit/sec
Motion JPEG	AVI, MOV	JPEG	640 x 480 @ 30P	10Mbit/sec

13. Technische Daten

	Digitaler Bilderrahmen 00118564
Stromversorgung Eingang	100-240 V AC / 50/60 Hz / 0,13 A
Stromversorgung Ausgang	5 V DC / 1,0 A
Leistungsaufnahme	≤ 5 W
Abmessungen (B x H x T)	195 x 140 x 52 mm
Gewicht	Ca. 410 g
Empfohlene Geräteumgebung	0°C - 40°C (32 - 104 F), Luftfeuchtigkeit: 10-115%
Relative Luftfeuchtigkeit	10 - 80 %
Display	20,32 cm (8,0") 16:9 TFT
Auflösung	1280 x 768 (RGB)
Helligkeit	250 cd/m ²
Kontrast	800 : 1
Sichtwinkel	60° (links, rechts, vertikal), 40° (Horizontal)
Batterie Knopfzelle	CR2032
Kompatible Speichermedien	SD/SDHC
Externe Anschlüsse	Micro-USB 2.0 (Host & Device)
Unterstützte Dateiformate	JPG / JPEG / BMP MP3 H.264 / DIVX / XVID / AVI / MOV / MPEG4 / MJPEG
Interner Speicher	4 GB

14. Menüstruktur

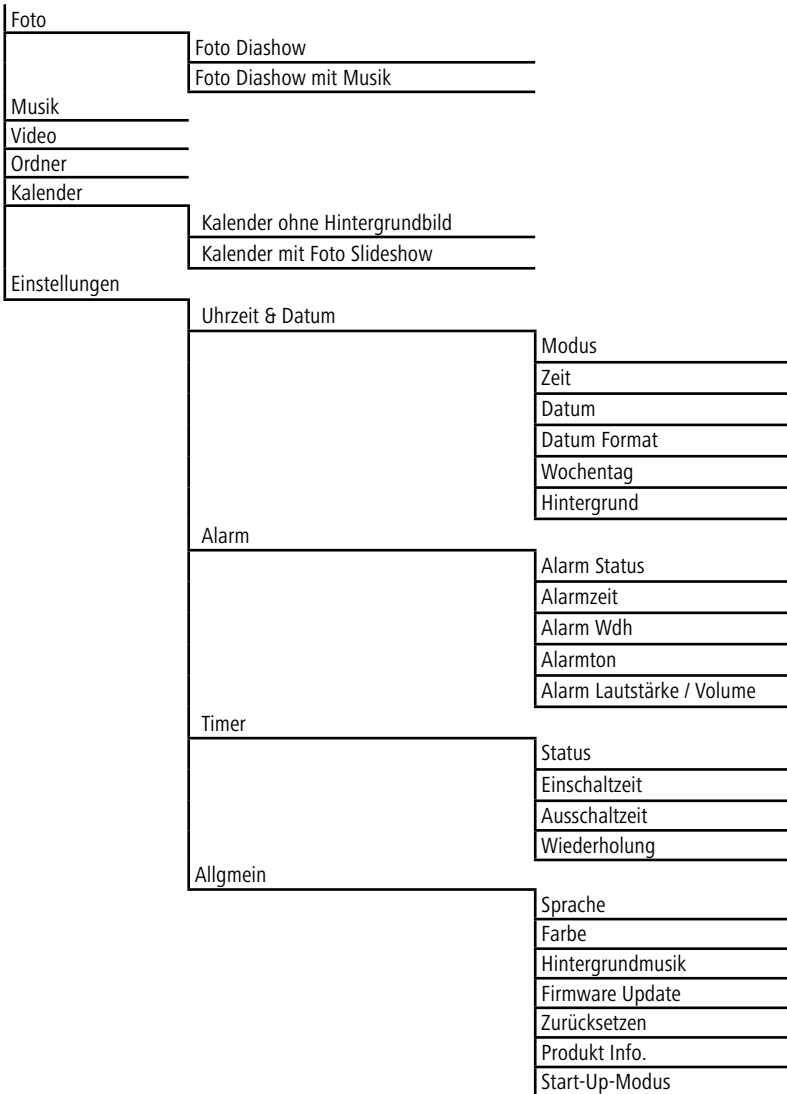

15. Entsorgungshinweise

Hinweis zum Umweltschutz:



Ab dem Zeitpunkt der Umsetzung der europäischen Richtlinien 2002/96/EG und 2006/66/EG in nationales Recht gilt folgendes: Elektrische und elektronische Geräte sowie Batterien dürfen nicht mit dem Hausmüll entsorgt werden. Der Verbraucher ist gesetzlich verpflichtet, elektrische und elektronische Geräte sowie Batterien am Ende ihrer Lebensdauer an den dafür eingerichteten, öffentlichen Sammelstellen oder an die Verkaufsstelle zurückzugeben. Einzelheiten dazu regelt das jeweilige Landesrecht. Das Symbol auf dem Produkt, der Gebrauchsanleitung oder der Verpackung weist auf diese Bestimmungen hin. Mit der Wiederverwertung, der stofflichen Verwertung oder anderen Formen der Verwertung von Altgeräten/Batterien leisten Sie einen wichtigen Beitrag zum Schutz unserer Umwelt.

D



A

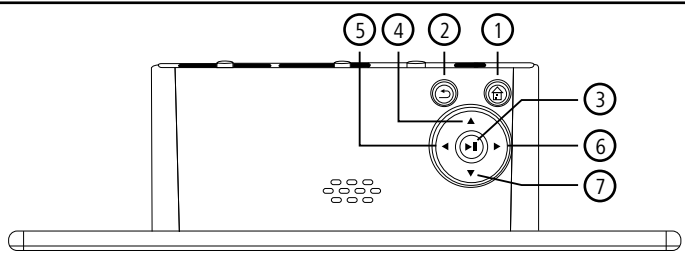



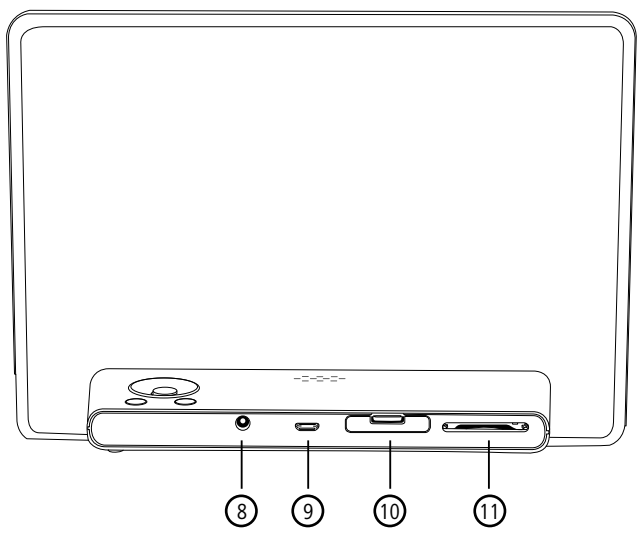



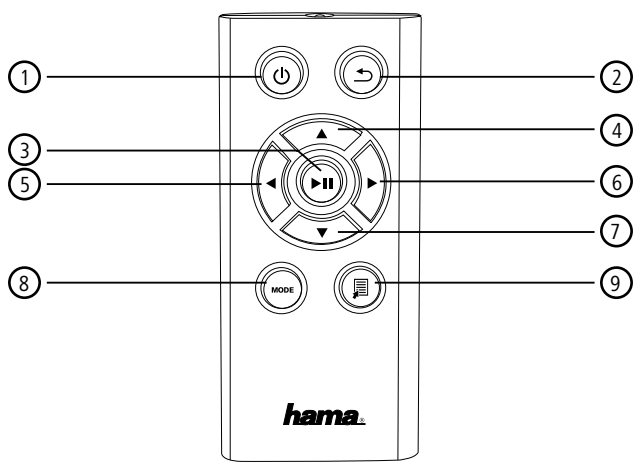







F



B



Commandes et indicateurs

A			B		
A: Cadre photo numérique - Panneau de commande et de connexion			B: Télécommande		
1		<ul style="list-style-type: none"> Mise sous/hors tension Accès direct au menu principal 	1		<ul style="list-style-type: none"> Mise sous/hors tension Accès direct au menu principal
2		<ul style="list-style-type: none"> Retour vers le menu précédent 	2		<ul style="list-style-type: none"> Retour vers le menu précédent
3		<ul style="list-style-type: none"> Pause/démarrage de la lecture ou confirmation de saisie dans le menu de sélection Menu de sélection rapide Réglages de lecture 	3		<ul style="list-style-type: none"> Pause/démarrage de la lecture ou confirmation de saisie dans le menu de sélection Menu de sélection rapide Réglages de lecture
4		<ul style="list-style-type: none"> Curseur vers le haut dans le menu de sélection Fichier image/audio précédent Retour rapide dans les fichiers audio Augmenter la luminosité dans les fichiers vidéo 	4		<ul style="list-style-type: none"> Curseur vers le haut dans le menu de sélection Fichier image/audio précédent Retour rapide dans les fichiers audio Augmenter la luminosité dans les fichiers vidéo
5		<ul style="list-style-type: none"> Curseur vers la gauche dans le menu de sélection Diminution du volume Diminution de la luminosité 	5		<ul style="list-style-type: none"> Curseur vers la gauche dans le menu de sélection Diminution du volume Diminution de la luminosité
6		<ul style="list-style-type: none"> Curseur vers la droite dans le menu de sélection Augmentation du volume Augmentation de la luminosité 	6		<ul style="list-style-type: none"> Curseur vers la droite dans le menu de sélection Augmentation du volume Augmentation de la luminosité
7		<ul style="list-style-type: none"> Curseur vers le bas dans le menu de sélection Fichier image/audio suivant Avance rapide dans les fichiers audio Réduire la luminosité dans les fichiers vidéo 	7		<ul style="list-style-type: none"> Curseur vers le bas dans le menu de sélection Fichier image/audio suivant Avance rapide dans les fichiers audio Réduire la luminosité dans les fichiers vidéo
8		<ul style="list-style-type: none"> Port DC IN d'alimentation électrique 	8	MODE	<ul style="list-style-type: none"> Rotation de la photo de 90° dans le sens des aiguilles d'une montre Sélection du format de l'image dans les fichiers vidéo
9		<ul style="list-style-type: none"> Compartiment à piles 	9		<ul style="list-style-type: none"> Menu de sélection rapide
10		<ul style="list-style-type: none"> Emplacement carte mémoire SD/SDHC 			
11					

F

Sommaire

**1. Explication des symboles
d'avertissement et des remarques ... 49**

2. Contenu de l'emballage 49

3. Consignes de sécurité..... 49

4. Erreur de pixels..... 50

5. Caractéristiques techniques 51

6. Mise en service 51

6.1. Installation.....51

6.2 Cadre photo - Insertion/
remplacement de la pile.....51

6.3 Télécommande.....52

6.4 Connexion de l'alimentation
électrique52

7. Fonctionnement..... 53

7.1 Menu principal.....53

7.2 Lecture.....54

7.3 Supports d'enregistrement (Dossier).58

7.4 Calendrier59

7.5 Paramètres.....60

7.6 Fonctions supplémentaires.....61

8. Causes et élimination des pannes 62

9. Soins et entretien 63

10. Exclusion de garantie 63

11. Service et assistance 63

**12. Formats de fichiers pris
en charge 64**

13. Caractéristiques techniques 65

14. Structure du menu..... 66

15. Consignes de recyclage 67

Nous vous remercions d'avoir choisi un produit Hama.
Veuillez prendre le temps de lire l'ensemble des remarques et consignes suivantes. Veuillez conserver ce mode d'emploi à portée de main afin de pouvoir le consulter en cas de besoin.
Transmettez-le au nouveau propriétaire avec l'appareil le cas échéant.

1. Explication des symboles d'avertissement et des remarques

Avertissement

Ce symbole est utilisé pour indiquer des consignes de sécurité ou pour attirer votre attention sur des dangers et risques particuliers.

Remarque

Ce symbole est utilisé pour indiquer des informations supplémentaires ou des remarques importantes.

2. Contenu de l'emballage

- Cadre photo numérique
- Bloc secteur 230 V
- Télécommande
- 2 piles CR 2032 (déjà insérées)
- Mode d'emploi

Remarque

Vérifiez que la livraison est complète et que les éléments ne présentent pas de dommages visibles. Les livraisons incomplètes ou endommagées doivent être immédiatement signalées au livreur/fournisseur.

3. Consignes de sécurité

- Ce produit est destiné à une installation domestique non commerciale.
- Protégez le produit de toute saleté, humidité, surchauffe et utilisez-le uniquement dans des locaux secs.
- Protégez le produit des secousses violentes et évitez tout choc ou toute chute.
- N'utilisez pas le produit en dehors des limites de puissance indiquées dans les caractéristiques techniques.
- Utilisez l'appareil exclusivement branché à une prise de courant appropriée. La prise de courant doit être située à proximité du produit et doit être facilement accessible.
- Coupez le produit du secteur à l'aide de l'interrupteur - débranchez la prise de courant en cas d'absence d'interrupteur.
- Posez tous les câbles de telle sorte qu'ils ne présentent aucun risque de chute.
- Faites attention à ne pas plier ni coincer le câble.
- N'apportez aucune modification à l'appareil. Des modifications vous feraient perdre vos droits de garantie.
- Ne tentez pas de réparer l'appareil vous-même ni d'effectuer des travaux d'entretien. Déléguez tous travaux d'entretien à des techniciens qualifiés.

-
- Tenez les emballages d'appareils hors de portée des enfants, risque d'étouffement.
 - Recyclez les matériaux d'emballage conformément aux prescriptions locales en vigueur.

Avertissement - Piles

- Retirez les piles usagées immédiatement du produit pour les recycler.
- Utilisez exclusivement des batteries (ou des piles) du type indiqué.
- Respectez impérativement la polarité de la pile (marquage + et -) lors de l'insertion dans le boîtier ; risques d'écoulement et d'explosion des piles si tel n'est pas le cas.
- Ne surchargez pas les piles.
- Conservez les piles hors de portée des enfants.
- Ne court-circuitiez pas les batteries/piles et éloignez-les des objets métalliques.

Avertissement

- N'ouvrez pas l'appareil et cessez de l'utiliser en cas de détérioration, de dégagement de fumée, de formation d'odeurs ou de niveau de bruit élevé. Adressez-vous dans les plus brefs délais à votre revendeur ou à notre service clientèle (voir point Service et assistance).
- N'utilisez pas le produit lorsque l'adaptateur, le câble de connexion ou le câble d'alimentation sont endommagés.

4. Erreur de pixels

Remarque

A cause du procédé de fabrication il peut y avoir des erreurs de pixels. Celles-ci sont visibles généralement par des pixels blancs ou noirs qui s'allument en permanence pendant la reproduction. Dans le cadre des tolérances de fabrication 0,01% maximum de ces erreurs de pixels mesurées à la taille totale de l'écran sont possibles et ne représentent pas une erreur de production.

5. Caractéristiques techniques

- Formats image pris en charge : JPG / JPEG / BMP
- Format audio pris en charge : MP3
- Formats vidéo pris en charge : H.264 / DIVX / XVID / AVI / MOV / MPEG4 / MJPEG
- Cartes mémoire prises en charge : SD / SDHC
- Mémoire interne : 4 GB
- Connexions : Micro-USB 2.0 , alimentation CC

6. Mise en service

6.1. Installation

- Retirez le film protecteur situé sur l'écran.
- Placez l'appareil sur une surface plane horizontale antidérapante.
- Ne placez aucun objet sur l'appareil.

Remarque

- Risques de détérioration de l'appareil en cas de basculement ou de chute.
- Assurez-vous que l'appareil ne puisse pas basculer.

F

6.2 Cadre photo - Insertion/remplacement de la pile

- Ouvrez le compartiment des piles (fig.).
- Insérez une pile bouton de type CR 2032 conformément aux indications polarité
- Retirez le film de protection situé sur la pile.
- Refermez le compartiment à pile. Veuillez contrôler le bon verrouillage du couvercle.

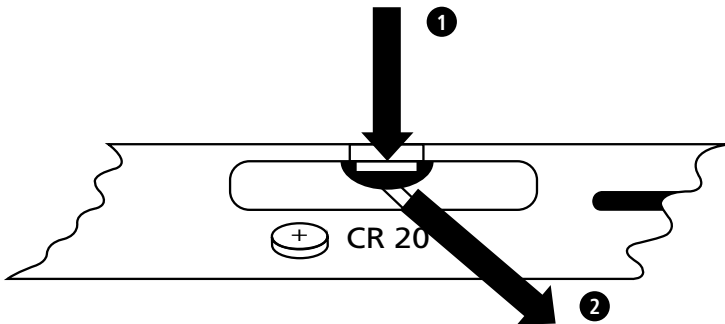

6.3 Télécommande

- Ouvrez le compartiment à pile de la télécommande (fig.)
- Insérez une pile bouton de type CR2032 conformément aux indications polarité
- Retirez le film de protection situé sur la pile.
- Refermez le compartiment à pile. Veuillez contrôler le bon verrouillage du couvercle.

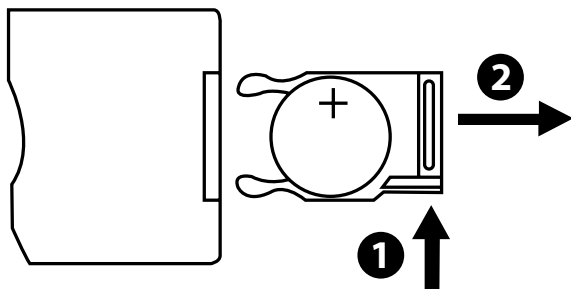

F

6.4 Connexion de l'alimentation électrique



Avertissement

- Utilisez l'appareil exclusivement branché à une prise de courant appropriée. La prise de courant doit être située à proximité du produit et doit être facilement accessible.
- Cessez d'utiliser le produit en cas de détérioration visible.

Remarque

- Le chargeur est adapté à une tension secteur de 100-240 V et peut donc être utilisé dans le monde entier. Veuillez toutefois noter qu'un adaptateur est éventuellement nécessaire dans certains pays.
 - L'entreprise Hama propose une gamme de produits adaptés sur www.hama.com.
- Branchez le bloc secteur fourni à une prise de courant.
 - Branchez ensuite le cordon de connexion du bloc secteur à la prise DC-IN de l'appareil.

7. Fonctionnement



- Après le raccordement à l'alimentation électrique, le produit se met en marche automatiquement.
- Lorsque vous allumez sélectionnez l'aide des touches de curseur ▲ / ▼ votre langue de menu souhaitée et confirmez votre choix en appuyant sur ► II.
- Appuyez et maintenez enfoncé sur la touche  de l'appareil ou  de la télécommande afin de mettre ce dernier sous/hors tension.
- Le logo de démarrage de Hama apparaît brièvement à l'écran avant de faire place à l'affichage du menu principal.
- En fonction du paramétrage, la lecture des fichiers image, audio, vidéo ou calendrier démarre.

Remarque

- L'appareil sélectionne les fichiers du périphérique de stockage utilisé en dernier lieu. L'appareil sélectionne automatiquement les fichiers de la mémoire interne dans le cas où le périphérique de stockage n'est plus connecté.
- Veuillez vérifier que les périphériques de stockage sont bien connectés à l'appareil et qu'ils contiennent des données compatibles ; dans le cas contraire, le menu principal apparaît à l'écran pour une nouvelle sélection.

- L'appareil démarre automatiquement le diaporama des fichiers image lorsque vous n'effectuez aucune modification dans le menu principal pendant plus de 30 minutes.

Remarque

- Appuyez sur la touche  ou  de la télécommande pour accéder directement au menu principal à partir d'une application quelconque.
- Appuyez sur la touche  afin de retourner au menu précédent.

7.1 Menu principal

Les options suivantes sont disponibles, de gauche à droite, dans le menu principal :



Fichiers image (*Photo*)



Supports d'enregistrement (*Dossier*)



Fichiers audio (*Musique*)



Calendrier



Fichiers vidéo (*Film*)



Paramètres



7.2 Lecture

- Insérez votre périphérique de stockage dans l'emplacement dédié de votre ordinateur.

Remarque

- Veillez à ce que le format du périphérique de stockage et les données stockées sur ce dernier correspondent aux caractéristiques de l'appareil.
- Veuillez noter que cet appareil ne prend pas en charge la lecture de données de différents dossiers successivement. Ne créez aucun dossier sur le périphérique de stockage, mais faites glisser les différents fichiers sur ce périphérique.



Dans le menu principal, sélectionnez l'option Données image, Données audio ou Données vidéo à l'aide des touches CURSOR ◀ / ▶.



Sélectionnez ensuite le périphérique de stockage à l'aide des touches CURSOR ▲ / ▼ : clé USB, mémoire interne ou carte mémoire. L'option sélectionnée (périphérique de stockage) présente un arrière-fond coloré. Appuyez sur ▶|| pour sélectionner l'option.

Lecture générale

- À l'aide des touches CURSOR ◀ / ▶ / ▲ / ▼, sélectionnez le fichier image, le fichier audio ou le fichier vidéo - le cas échéant, sélectionnez premièrement le dossier concerné, puis le fichier - que vous désirez lire ou à partir duquel vous désirez démarrer en diaporama.
- Appuyez sur ▶ II pour démarrer la lecture.
- Vous pouvez piloter la lecture à l'aide des touches suivantes :

Touche du cadre photo numérique	Touche de la télécommande	Fonction
▲	▲	<ul style="list-style-type: none">• Fichier image/audio précédent• Appuyer et maintenir enfoncé : Retour rapide dans les fichiers audio• Augmenter la luminosité (fichiers vidéo uniquement)
▼	▼	<ul style="list-style-type: none">• Fichier image/audio suivant• Appuyer et maintenir enfoncé : Avance rapide dans les fichiers audio• Réduire la luminosité (fichiers vidéo uniquement)
▶ II	▶ II	<ul style="list-style-type: none">• Pause/démarrage de la lecture
◀	◀	<ul style="list-style-type: none">• Diminution du volume• Diminution de la luminosité (pour fichiers image uniquement, la lecture musicale doit être désactivée)
▶	▶	<ul style="list-style-type: none">• Augmentation du volume• Augmentation de la luminosité (pour fichiers image uniquement, la lecture musicale doit être désactivée)
-	MODE	<ul style="list-style-type: none">• Rotation de la photo de 90° dans le sens des aiguilles d'une montre• Sélection du format de l'image dans les fichiers vidéo

Lecture des fichiers image



- Si vous appuyez sur ►||, les paramètres de lecture s'ouvrent également. Après env. 10 secondes, la fenêtre se referme automatiquement. En alternative, appuyez sur ↶ pour accéder de nouveau à la lecture.



- Appuyez de nouveau sur ►|| pour arrêter/démarrer la lecture. Si ►|| ou || s'affiche en haut à gauche, tous les fichiers image du dossier sélectionné (diaporama) ou seule l'image actuelle sont lus.
- Dans les paramètres de lecture, appuyez sur ▲, puis plusieurs fois sur ►|| pour activer/désactiver la musique de fond. Lorsque la musique de fond est activée, les fichiers audio du périphérique de stockage, à partir duquel les fichiers image sont mis en lecture, sont lus.
- Appuyez sur ► ou ◀ pour passer d'un fichier audio à l'autre.

Remarque concernant la musique de fond



Pour activer/désactiver la musique de fond pendant la lecture, la fonction de musique de fond doit en principe être activée - comme décrit au point **7.5 Paramètres**.



- Dans les paramètres de lecture, appuyez sur ▼, puis sur ►II pour ouvrir le menu de sélection rapide. En alternative, appuyez sur  ou appuyez sur la touche ►II et maintenez-la enfoncée pour ouvrir le menu de sélection rapide. Après env. 10 secondes, la fenêtre se ferme automatiquement. En alternative, appuyez sur  ou ↺ pour accéder de nouveau à la lecture.
- Sélectionnez une des options à l'aide des touches CURSOR ▲ / ▼.
- Pour sélectionner/modifier une option, appuyez une fois / plusieurs fois sur la touche ◀ / ▶ ou ►II.

Affichage du menu de sélection rapide	Fonction
<i>Calendrier</i>	Afficher/masquer l'heure et le calendrier
<i>Séquence de lecture</i>	Lecture aléatoire ou dans l'ordre des fichiers du dossier
<i>Diaporama</i>	Sélection de différentes transitions lors du changement d'image dans le diaporama
<i>Intervalle</i>	Temps de commutation d'une image à la suivante
<i>Pivoter</i>	Rotation de la photo de 90° dans le sens des aiguilles d'une montre
<i>Zoom</i>	Agrandir la sélection

- Après env. 10 secondes, la fenêtre se ferme automatiquement.
- En alternative, appuyez sur  ou ↺ pour accéder de nouveau à la lecture.



Lecture de fichiers audio









- Appuyez sur  ou appuyez sur la touche ►II et maintenez-la enfoncée pour ouvrir le menu de sélection rapide. Après env. 10 secondes, la fenêtre se ferme automatiquement.
- En alternative, appuyez sur  ou ↺ pour accéder de nouveau à la lecture
- Sélectionnez une des options à l'aide des touches CURSOR ◀ / ▶ / ▲ / ▼.
- Pour sélectionner/modifier une option, appuyez une fois / plusieurs fois sur ►II.

Affichage du menu de sélection rapide	Fonction
	Sélection de différents modes de répétition
	Lecture aléatoire ou dans l'ordre des fichiers du dossier

- Après env. 10 secondes, la fenêtre se ferme automatiquement.
- En alternative, appuyez sur  ou ↺ pour accéder de nouveau à la lecture.

Lecture de fichiers vidéo

- Appuyez sur  ou ►|| pour ouvrir le menu de sélection rapide. Après env. 10 secondes, la fenêtre se referme automatiquement.
- En alternative, appuyez sur  ou ↶ pour accéder de nouveau à la lecture
- Appuyez de nouveau sur ►|| pour arrêter/démarrer la lecture.
- Sélectionnez une des options à l'aide des touches CURSOR ◀ / ▶.
- Pour sélectionner/modifier une option, appuyez une fois / plusieurs fois sur ►||.

Affichage du menu de sélection rapide	Fonction
	Sélection du format de l'image
	Afficher / sélectionner des sous-titres
	Retour rapide (vitesse : 1/2/3/4x)
	Pause/démarrage de la lecture
	Avance rapide (vitesse : 1/2/3/4x)
	Informations concernant le fichier vidéo sélectionné
	Sélection de différents modes de répétition
	Indique la progression et la longueur totale du fichier audio/vidéo en HH:MM:SS

- Après env. 10 secondes, la fenêtre se referme automatiquement.
- En alternative, appuyez sur  ou ↶ pour accéder de nouveau à la lecture.

7.3 Supports d'enregistrement (Dossier)



Dans le menu principal, sélectionnez l'option Supports d'enregistrement (**Dossier**) à l'aide des touches CURSOR ◀ / ▶.

- Appuyez sur ►|| pour sélectionner l'option.
- Ici, vous pouvez obtenir un aperçu des fichiers stockés dans les supports d'enregistrement (**FLASH/SD/USB**) et démarrer directement la lecture (►|| /  → **Enter**)

Accès à la mémoire interne (FLASH)

- Sélectionnez la mémoire interne (**FLASH**) à l'aide des touches CURSOR ▲ / ▼ :
- Appuyez sur ►|| pour sélectionner l'option.

Vous avez deux possibilités pour enregistrer/supprimer des fichiers dans la mémoire interne de l'appareil :

- Copier/supprimer directement
- Copier/supprimer via la fonction de lecture de cartes → voir **7.6. Fonctions supplémentaires – Lecture de cartes**

Remarque

- Veuillez noter la capacité maximale de stockage de la mémoire interne et les formats de fichiers pris en charge par l'appareil.
- Un message vous indique la progression de la procédure de copie.

Copier directement

- À l'aide des touches CURSOR ▲ / ▼, sélectionnez le périphérique de stockage (**USB** ou **SD**) à partir duquel des fichiers doivent être copiés dans la mémoire interne.
- À l'aide des touches CURSOR ◀ / ▶ / ▲ / ▼, sélectionnez le fichier / le dossier.
- Appuyez sur  ou appuyez sur la touche ▶II et maintenez-la enfoncée, puis, à l'aide des touches CURSOR ▲ / ▼, sélectionnez **Copie** pour copier le fichier / le dossier sélectionné dans la mémoire interne (**FLASH**). Confirmez votre sélection en appuyant sur ▶II.
- À l'aide des touches CURSOR ◀ / ▶, sélectionnez **Confirmer** ou **Annuler** pour exécuter ou interrompre le processus, puis confirmez la sélection en appuyant sur ▶II.

Supprimer directement

- Sélectionnez le périphérique de stockage **FLASH** à l'aide des touches CURSOR ▲ / ▼.
- À l'aide des touches CURSOR ◀ / ▶ / ▲ / ▼, sélectionnez le fichier / le dossier.
- Appuyez sur  ou appuyez sur la touche ▶II et maintenez-la enfoncée, puis, à l'aide des touches CURSOR ▲ / ▼, sélectionnez **Supprimer** pour supprimer le fichier / le dossier sélectionné. Confirmez votre sélection en appuyant sur ▶II.
- À l'aide des touches CURSOR ◀ / ▶, sélectionnez **Confirmer** ou **Annuler** pour exécuter ou interrompre le processus, puis confirmez la sélection en appuyant sur ▶II.

7.4 Calendrier



Dans le menu principal, sélectionnez l'option **Calendrier** à l'aide des touches CURSOR ◀ / ▶.

- Appuyez sur ▶II pour sélectionner l'option.
- Vous pouvez changer le mois à l'aide des touches CURSOR ◀ / ▶.
- Vous pouvez modifier la luminosité de l'écran comme vous le souhaitez à l'aide des touches CURSOR ▲ / ▼.
- Un diaporama des fichiers image du périphérique de stockage sélectionné en dernier lieu démarrera automatiquement dans le calendrier. L'appareil sélectionne automatiquement les fichiers image de la mémoire interne dans le cas où aucun périphérique de stockage n'est connecté.
- Modifiez les fichiers image disponibles dans la mémoire interne conformément aux indications du point 7.3. **Supports d'enregistrement (Dossier)**.
- En alternative, sélectionnez un arrière-fond de calendrier noir - comme décrit au point 7.5. **Paramètres**.

7.5 Paramètres



À l'aide des touches CURSOR ◀ / ▶, sélectionnez l'option **Paramètres**.

- Appuyez sur ▶ II pour sélectionner l'option.
- À l'aide des touches CURSOR ▲ / ▼, sélectionnez **Heure & date, Alarme, Minuteur** ou **Générale**. Confirmez votre sélection en appuyant sur ▶ II.
- Sélectionnez la fonction que vous désirez paramétrer à l'aide des touches CURSOR ▲ / ▼.
- Modifiez le paramétrage de la fonction sélectionnée à l'aide des touches CURSOR ▶ II, ◀ / ▶ / ▲ / ▼.
- Appuyez sur la touche ↶ afin de retourner au menu précédent.

Affichage	Fonction	
	Mode	Format horaire 12 / 24 heures
	Temps	Réglage de l'heure du système
	Date	Réglage de la date
	Format	Réglage du format de la date
	Début de semaine	Sélection du jour de la semaine figurant dans la première colonne du calendrier (début de la semaine) (par défaut : lundi)
	Fond d'écran	Sélection de l'arrière-fond du calendrier (arrière-fond noir / diaporama photo pour le calendrier)
	Alarme	Activation / désactivation du réveil
	T. Alarme	Réglage de l'heure de réveil
	Alarme Répéter	Mode de réveil (une fois, quotidiennement, jours de la semaine, du lundi au samedi)
	Alarm Tone	Sélection de la sonnerie
	Alarme Volume	Sélection du volume de la sonnerie
	Status	Activation / désactivation autom. Mise sous/hors tension
	démarrage automatique	◀ / ▶ : Activation / désactivation (--:--) autom. Mise sous tension ▶ II, ◀ / ▶ / ▲ / ▼ : Réglage (heure de mise sous tension)
	temps d'arrêt automatique	◀ / ▶ : Activation / désactivation (--:--) autom. Mise hors tension ▶ II, ◀ / ▶ / ▲ / ▼ : Réglage (heure de mise hors tension)
	Répéter	Mise hors tension Activation/désactivation (une fois, quotidiennement, jours de la semaine, du lundi au samedi)

Affichage	Fonction	
	<i>Langue</i>	Réglage de la langue des menus / du système
	<i>Couleur de thème</i>	Sélection du schéma de couleurs
	<i>BG Musiq</i>	Activation/désactivation de la musique de fond lors de la lecture de fichiers image
	<i>Firmware Update</i>	Rétablissement des réglages par défaut (état de livraison) Attention Tous vos réglages paramétrés seront supprimés.
	<i>Réinit.</i>	Rétablissement des réglages par défaut (état de livraison) Attention Tous vos réglages paramétrés seront supprimés.
	<i>Infos produit</i>	Informations produit
	<i>Start-up-modus</i>	Sélection du type de média que vous désirez utiliser pour la lecture lors de la mise sous ou hors tension de l'appareil

7.6 Fonctions supplémentaires

- Procédez au réglage du réveil par le biais des fonctions décrites au point **7.5. Paramètres**.
- Si le réveil est activé, il se déclenchera à l'heure fixée et une sonnerie retentira.
- Lorsque la sonnerie retentit, appuyez deux fois sur une touche quelconque pour arrêter l'alarme.

Remarque concernant la fonction de répétition de l'alarme

- Appuyez une fois sur une touche quelconque pendant que la sonnerie retentit afin d'activer la fonction de répétition de l'alarme. L'alarme s'interrompt pendant 5 minutes, puis retentit à nouveau.
- Appuyez sur n'importe quelle touche afin d'arrêter la fonction de répétition de l'alarme, et donc l'alarme.

Lecteur de cartes

- Connectez un câble Micro-USB adéquat au raccord Micro-USB (9), puis à une prise jack USB libre de votre ordinateur.
- Le cadre photo numérique bascule dans le mode PC.
- L'ordinateur reconnaît le produit automatiquement. Vous pouvez accéder directement au support de données amovible (mémoire interne (**FLASH**) et/ou carte mémoire si elle est connectée).
- Vous pouvez désormais transférer des données entre votre ordinateur, la mémoire interne et/ou la carte mémoire connectée et les supprimer.

Avertissement concernant la perte de données

- Assurez-vous que le transfert des données est terminé avant d'extraire la carte mémoire de l'appareil.
- Retirez en tous les cas le support de données amovible à l'aide de la fonction d'extraction de votre système d'exploitation avant d'extraire le périphérique de stockage de l'appareil ou avant de déconnecter l'appareil de votre ordinateur.
- Vous risquez sinon de perdre des données.

8. Causes et élimination des pannes

Remarque

Veuillez contacter le service après-vente dans le cas où les mesures mentionnées ci-dessus ne vous permettent pas de résoudre le problème.

F

Le tableau suivant vous aide à localiser et à éliminer les petits dysfonctionnements :

	Problème	Cause possible	Dépannage
Généralité	Pas d'affichage à l'écran	L'appareil est éteint	Allumez l'appareil.
		L'adaptateur secteur n'est pas branché correctement	Vérifiez que l'adaptateur secteur est bien enfiché dans la prise de courant et qu'il est bien relié à l'appareil.
		La prise de courant ne fournit pas de tension	Contrôlez les fusibles
		Appareil défectueux	Informez le service client.
	L'appareil se met soudainement hors tension	Il est possible que des décharges statiques, telles qu'on en rencontre dans un environnement normal (moquettes, pull en laine, etc.), provoquent la mise en veille de l'appareil.	Appuyez sur la touche POWER de la télécommande ou sur la face arrière de l'appareil afin de le remettre sous tension si l'appareil ne réagit pas ou si aucune image n'apparaît à l'écran

	Problème	Cause possible	Dépannage
DPF	Aucune image n'est affichée	Aucun son	Insérez un support d'information
		Le support d'information ne contient aucune donnée	Vérifiez votre support d'information.
	Aucun son	L'appareil est mis sur „silencieux“	Augmentez le volume de l'appareil
	La lecture de la vidéo/musique ne démarre pas	Aucun support d'information n'est inséré	Insérez un support d'information
		Le support d'information ne contient aucun fichier	Vérifiez votre support d'information
	La lecture de la musique ne démarre pas	Format incorrect	Convertissez le fichier musical en mp3.
	Les vidéos ne fonctionnent pas ou sautent	Format incorrect	Convertissez la vidéo dans un autre fichier

9. Soins et entretien

L'écran de l'appareil est protégé par un verre.

- Nettoyez l'écran uniquement avec un chiffon sec et doux.
- Lors du nettoyage, n'exercez aucune pression sur la surface de l'écran.
- Pour le nettoyage, n'utilisez aucun produit de nettoyage contenant de l'alcool ou de détergent afin de ne pas abîmer la surface du dessus.

Remarque

Pour le nettoyage et l'entretien en douceur de l'écran nous vous recommandons un chiffon de nettoyage en microfibres.

- Nettoyez le reste de l'appareil avec un chiffon sec. Si la saleté est tenace, vous pouvez humidifier un peu le chiffon.

10. Exclusion de garantie

La société Hama GmbH & Co. KG décline toute responsabilité en cas de dommages provoqués par une installation, un montage ou une utilisation non conformes du produit ou encore provoqués par un non respect des consignes du mode d'emploi et/ou des consignes de sécurité.

11. Service et assistance

En cas de question concernant le produit, veuillez vous adresser au service de conseil produits de Hama.

Ligne téléphonique directe : +49 9091 502-115 (allemand/anglais)

Vous trouverez ici de plus amples informations concernant l'assistance : www.hama.com

12. Formats de fichiers pris en charge

Format photo		Résolution maximale		
JPEG, JPG, BMP		1280 x 768	20 Mio de pixelsl	
Format audio		Débit binaire		
MP3		32 Kbit/s ~ 320 Kbit/s (débit binaire) 32 KHz ~ 48 KHz (fréquence d'échantillonnage)		
Formats vidéo	Container	Video Codec	Résolution maximale	Débit binaire
mp4	AVI, MP4	MPEG 4, Divx, Xvid, H.264	1280 x 720 @ 30P	20Mbit/sec
divx, avi	AVI, DMF	MPEG 4, Divx, Xvid, H.264	1280 x 720 @30P	20Mbit/sec
Motion JPEG	AVI, MOV	JPEG	640 x 480 @ 30P	10Mbit/sec

F

13. Caractéristiques techniques

	Cadre photo numérique 00118564
Alimentation électrique, entrée	100-240V AC / 50/60 Hz / 0,13 A
Alimentation électrique, sortie	5 V DC / 1,0 A
Puissance absorbée	≤ 5 W
Dimensions (L x H x P)	195 x 140 x 52 mm
Poids	env. 410 g
Température recommandée pour l'appareil	0°C - 40°C (32 - 104 F), humidité de l'air : 10-115%
Humidité relative de l'air	10 - 80 %
Écran	20,32 cm (8,0") 16:9 TFT
Résolution	1280 x 768 (RGB)
Luminosité	250 cd/m ²
Contraste	800 : 1
Angle de vision	60° (gauche, droite, vertical), 40° (horizontal)
Pile bouton	CR 2032
Périphériques de stockage compatibles	SD / SDHC
Connexions externes	Micro-USB 2.0 (hôte)
Formats de fichiers pris en charge	JPG / JPEG / BMP MP3 H.264 / DIVX / XVID / AVI / MOV / MPEG4 / MJPEG
Mémoire interne	4 Go

14. Structure du menu

Photo		
	Diaporama	
	Diaporama photos avec musique	
Musique		
Film		
Dossier		
Calendrier		
	Calendrier sans image de fond	
	Calendrier avec diaporama	
Paramètres		
	Date, heure	
		Mode
		Temps
		Date
		Format
		Début de semaine
		Fond d'écran
	Alarme	
		Alarme
		T. Alarme
		Alarme Répéter
		Alarm Tone
		Alarme Volume
	Minuteur	
		Status
		Démarrage automatique
		Temps d'arrêt automatique
		Répéter
	Générale	
		Langue
		Couleur de thème
		BG Musiq
		Firmware Update
		Réinit.
		Infos produit
		Start-up-modus

15. Consignes de recyclage

Remarques concernant la protection de l'environnement:



Conformément à la directive européenne 2002/96/CE et 2006/66/CE, et afin d'atteindre un certain nombre d'objectifs en matière de protection de l'environnement, les règles suivantes doivent être appliquées: Les appareils électriques et électroniques ainsi que les batteries ne doivent pas être éliminés avec les déchets ménagers. Le pictogramme "picto" présent sur le produit, son manuel d'utilisation ou son emballage indique que le produit est soumis à cette réglementation. Le consommateur doit retourner le produit/la batterie usager aux points de collecte prévus à cet effet. Il peut aussi le remettre à un revendeur. En permettant enfin le recyclage des produits ainsi que les batteries, le consommateur contribuera à la protection de notre environnement. C'est un acte écologique.

A

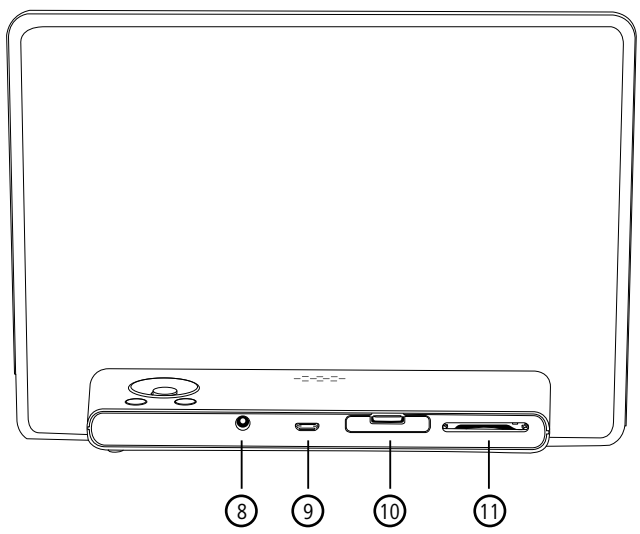
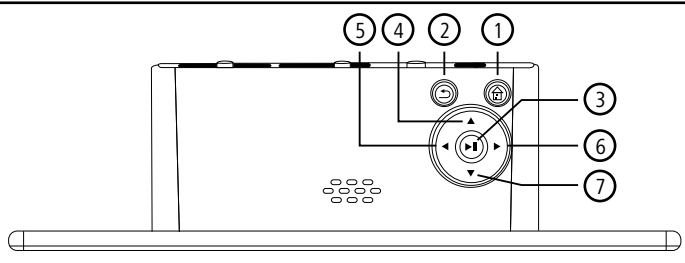



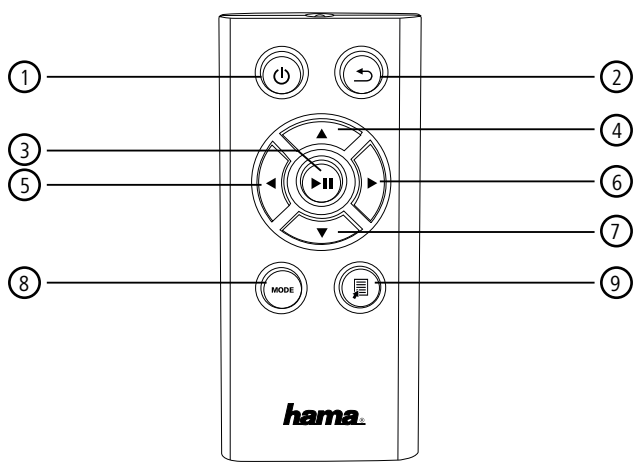









B



ES

Elementos de manejo e indicadores

A		
A: Marco digital – Panel de manejo y conexiones		
1		<ul style="list-style-type: none"> Encender/apagar Acceso directo al menú principal
2		<ul style="list-style-type: none"> Retroceder a la página de menú superior
3		<ul style="list-style-type: none"> Pausar/iniciar reproducción o confirmación de los datos introducidos en menús de selección Menú de acceso directo Ajustes de reproducción
4		<ul style="list-style-type: none"> Cursor hacia arriba en menús de selección Archivo de imagen/audio anterior Rebobinar en archivos de audio Aumentar el brillo en archivos de vídeo
5		<ul style="list-style-type: none"> Cursor a la izquierda en menús de selección Bajar el volumen Disminuir el brillo
6		<ul style="list-style-type: none"> Cursor a la derecha en menús de selección Subir el volumen Aumentar el brillo
7		<ul style="list-style-type: none"> Cursor hacia abajo en menús de selección Archivo de imagen/audio siguiente Avanzar rápidamente en archivos de audio Disminuir el brillo en archivos de vídeo
8		<ul style="list-style-type: none"> Puerto DC IN para la alimentación de corriente
9		<ul style="list-style-type: none"> Puerto Micro-USB 2.0
10		<ul style="list-style-type: none"> Compartimento para pilas
11		<ul style="list-style-type: none"> Puerto para la inserción de tarjetas de memoria SD/SDHC

B		
B: Mando a distancia		
1		<ul style="list-style-type: none"> Encender/apagar Acceso directo al menú principal
2		<ul style="list-style-type: none"> Retroceder a la página de menú superior
3		<ul style="list-style-type: none"> Pausar/iniciar reproducción o confirmación de los datos introducidos en menús de selección Menú de acceso directo Ajustes de reproducción
4		<ul style="list-style-type: none"> Cursor hacia arriba en menús de selección Archivo de imagen/audio anterior Rebobinar en archivos de audio Aumentar el brillo en archivos de vídeo
5		<ul style="list-style-type: none"> Cursor a la izquierda en menús de selección Bajar el volumen Disminuir el brillo
6		<ul style="list-style-type: none"> Cursor a la derecha en menús de selección Subir el volumen Aumentar el brillo
7		<ul style="list-style-type: none"> Cursor hacia abajo en menús de selección Archivo de imagen/audio siguiente Avanzar rápidamente en archivos de audio Disminuir el brillo en archivos de vídeo
8	MODE	<ul style="list-style-type: none"> Girar la imagen 90° en sentido horario Selección del formato de imagen en archivos de vídeo
9		<ul style="list-style-type: none"> Menú de acceso directo

ES

Índice

1. Explicación de los símbolos de aviso y de las indicaciones 71

2. Contenido del paquete..... 71

3. Instrucciones de seguridad 71

4. Fallo de píxel 72

5. Características técnicas 73

6. Puesta en funcionamiento 73

6.1 Instalación73

6.2 Marco de fotos – Colocación o cambio de pilas73

6.3 Mando a distancia74

6.4 Conexión de la alimentación de corriente74

7. Funcionamiento 75

7.1 Menú principal.....75

7.2 Reproducción.....76

7.3 Medios de memoria (Carpeta).....80

7.4 Calendario81

7.5 Ajustes.....82

7.6 Funciones adicionales83

8. Causas y solución de fallos 84

9. Mantenimiento y cuidado 85

10. Exclusión de responsabilidad..... 86

11. Servicio y soporte 86

12. Formatos de archivo compatibles86

13. Datos técnicos 87

14. Estructura del menú 88

15. Instrucciones para desecho y reciclaje..... 89

Le agradecemos que se haya decidido por un producto de Hama.

Tómese tiempo y léase primero las siguientes instrucciones e indicaciones. Después, guarde estas instrucciones de manejo en un lugar seguro para poder consultarlas cuando sea necesario. Si vende el aparato, entregue estas instrucciones de manejo al nuevo propietario.

1. Explicación de los símbolos de aviso y de las indicaciones



Aviso

Se utiliza para caracterizar las indicaciones de seguridad o para llamar la atención sobre peligros y riesgos especiales.



Nota

Se utiliza para caracterizar informaciones adicionales o indicaciones importantes.

2. Contenido del paquete

- Marco digital
- Fuente de alimentación de 230 V
- Mando a distancia
- 2 pilas CR2032 (ya colocadas)
- Estas instrucciones de manejo



Nota

Compruebe si el suministro ha llegado completo y si presenta daños visibles. En caso de que el suministro no haya llegado completo o de que presente deterioros, informe de inmediato a su proveedor.

3. Instrucciones de seguridad

- El producto es para el uso doméstico privado, no comercial.
- Proteja el producto de la suciedad, la humedad y el sobrecalentamiento y utilícelo sólo en recintos secos.
- No deje caer el producto ni lo someta a sacudidas fuertes.
- No opere el producto fuera de los límites de potencia indicados en los datos técnicos.
- Utilice el producto sólo conectado a una toma de corriente autorizada. La toma de corriente debe estar colocada cerca del producto y de forma accesible.
- Desconecte el producto de la red eléctrica mediante el interruptor on/off – de no existir éste, desenchufe el cable eléctrico de la toma de corriente.
- Tienda todos los cables de modo que no constituyan un peligro de tropezar.
- No doble ni aplaste el cable.
- No realice cambios en el aparato. Esto conllevaría la pérdida de todos los derechos de la garantía.
- No intente mantener o reparar el aparato por cuenta propia. Encomiende cualquier trabajo de mantenimiento al personal especializado competente.
- Mantenga el material de embalaje fuera del alcance de los niños, existe peligro de asfixia.
- Deseche el material de embalaje en conformidad con las disposiciones locales sobre el desecho vigentes.

 **Aviso - Pilas**

- Retire y deseche de inmediato las pilas gastadas del producto.
- Utilice exclusivamente pilas recargables (o pilas) que sean del mismo tipo.
- Observe siempre la correcta polaridad (inscripciones + y -) de las pilas y coloque éstas de forma correspondiente. La no observación de lo anterior conlleva el riesgo de derrame o explosión de las pilas.
- No sobrecargue las pilas.
- Mantenga las pilas fuera del alcance de los niños.
- No cortocircuite las pilas recargables/baterías y manténgalas alejadas de objetos metálicos.

 **Aviso**

- No abra el producto y no lo siga operando de presentar deterioros, de formación de humo, olores o ruidos altos. En tales casos, dirijase sin demora a su proveedor o a nuestro departamento de servicio (véase el punto Servicio y soporte).
- No utilice el producto si el adaptador, el cable de conexión o el cable eléctrico están dañados.

4. Fallo de píxel

 **Nota**

Por motivo del proceso de fabricación, pueden presentarse los así llamados fallos de píxel. Normalmente, éstos se exteriorizan mediante píxeles blancos o negros que lucen de forma permanente durante la reproducción. En el marco de las tolerancias de fabricación, un máx. de 0,01 % de estos fallos de píxel medidos en el tamaño total de la pantalla no se puede considerar como fallo del producto.

5. Características técnicas

- Formatos de imagen compatibles: JPG / JPEG / BMP
- Formato de audio compatible: MP3
- Formatos de vídeo compatibles: H.264 / DIVX / XVID / AVI / MOV / MPEG4 / MJPEG
- Tarjetas de memoria compatibles: SD / SDHC
- Memoria interna: 4GB
- Conexiones: Micro-USB 2.0 , alimentación de corriente DC

6. Puesta en funcionamiento

6.1 Instalación

- Retire la lámina protectora de la pantalla.
- Coloque el producto sobre una superficie plana, horizontal y antideslizante.
- No coloque objetos sobre el producto.

Nota

- El aparato también se puede deteriorar al volcarse o caerse.
- Asegúrese de que el aparato no se puede volcar.

ES

6.2 Marco de fotos – Colocación o cambio de pilas

- Abra el compartimento de baterías (fig.)
- Coloque la pila de botón tipo CR2032 asegurándose de que la polaridad sea la correcta.
- Si lo desea, retire la tira interruptora de contacto de la pila.
- Cierre de nuevo el compartimento de pilas. Al hacerlo, asegúrese de que el cierre encaje completamente y sin impedimentos.

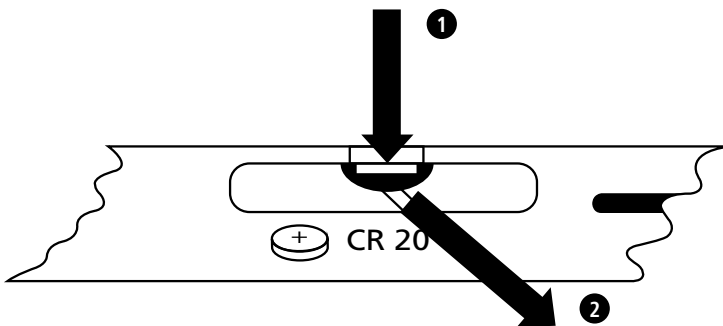

6.3 Mando a distancia

- Abra el compartimento de pilas del mando a distancia (fig.)
- Coloque la pila de botón tipo CR2032 asegurándose de que la polaridad sea la correcta.
- Si lo desea, retire la tira interruptora de contacto de la pila.
- Cierre de nuevo el compartimento de pilas. Al hacerlo, asegúrese de que el cierre encaje completamente y sin impedimentos.

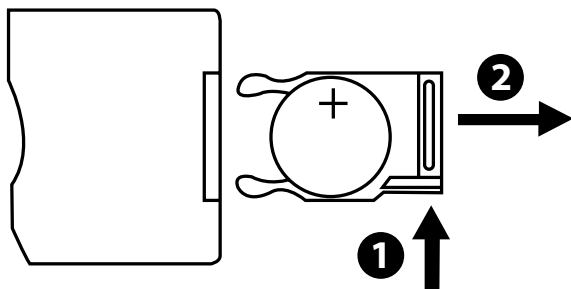

6.4 Conexión de la alimentación de corriente



Aviso

- Utilice el producto sólo conectado a una toma de corriente autorizada. La toma de corriente debe estar colocada cerca del producto y de forma accesible.
- No siga utilizando el producto si presenta daños visibles.

Nota

- El cargador es adecuado para una tensión de red de 100-240 V, por lo que se puede utilizar en todo el mundo. Recuerde que para ello se necesita un adaptador específico del país.
 - Encontrará la selección correspondiente de productos Hama en www.hama.com.
- Conecte la fuente de alimentación suministrada a una toma de corriente que funcione y haya sido instalada correctamente.
 - Seguidamente, conecte el cable de conexión de la fuente de alimentación con el puerto DC-IN del producto.

7. Funcionamiento



- Después de conectar a la red eléctrica, el producto se enciende automáticamente.
- La primera vez que seleccione con las teclas de cursor ▲ / ▼ el idioma de menú deseado y confirme su selección pulsando ►||.
- Pulse y mantenga pulsado  en el producto o  en el mando a distancia para encender/apagar el producto.
- El logo de inicio Hama se visualiza durante algunos segundos, tras los cuales se accede al menú principal de manera estándar.
- Dependiendo de la configuración, se reproducen archivos de imagen/audio/vídeo o calendario.

Nota

- Siempre se seleccionan los archivos del último medio de memoria seleccionado. Si este medio de memoria ya no se encuentra insertado en el producto, se reproducen automáticamente los archivos de la memoria interna.
- Asegúrese de que los medios de memoria seleccionados se encuentran conectados correctamente con el producto y de que contienen datos en formatos de archivo compatibles, de lo contrario se abrirá el menú principal solicitando una nueva selección.

- El producto inicia automáticamente la presentación de los archivos de imagen si no se producen cambios tras 30 minutos en la visualización del menú principal.

Nota

- Pulse  o  en el mando a distancia para pasar al menú principal directamente desde cualquier aplicación.
- Pulse  para acceder al nivel de menú previo.

7.1 Menú principal

En el menú principal tiene diferentes opciones a elegir, de izquierda a derecha:



Archivos de imagen (**Foto**)



Medios de memoria (**Carpeta**)



Archivos de audio (**Música**)



Calendario



Archivos de vídeo (**Movie**)



Instalación



7.2 Reproducción

Inserte el medio de memoria seleccionado en la ranura correspondiente.

Nota

- Asegúrese de que los medios de memoria y los archivos en ellos almacenados se corresponden con los formatos compatibles con el producto.
- Tenga en cuenta que este producto no soporta la reproducción de archivos almacenados en carpetas. Por ello, no cree carpetas en el medio de memoria, guarde los archivos directamente y de manera individual en el mismo



En el menú principal, mediante las teclas CURSOR ◀ / ▶, seleccione la opción Datos de imagen, Datos de audio o Datos de vídeo.



A continuación, seleccione el medio de memoria mediante las teclas CURSOR ▲ / ▼: Memoria USB, memoria interna o tarjeta de memoria. La opción seleccionada (medio de memoria) aparece sobre un fondo de color. Para seleccionar la opción, pulse ▶II.

Reproducción general

- Seleccione, mediante las teclas CURSOR ◀ / ▶ / ▲ / ▼, el archivo de imagen, audio o vídeo o, de ser necesario, en primer lugar la carpeta de archivos correspondientes y, después, el archivo, que deba reproducirse o con el que deba iniciarse la presentación de diapositivas.
- Pulse ▶ II para iniciar la reproducción.
- Puede controlar la reproducción con las siguientes teclas:

Tecla marco digital	Tecla mando a distancia	Función
▲	▲	<ul style="list-style-type: none">• Archivo de imagen/audio anterior• Pulsando y manteniendo pulsado: Rebobinar en archivos de audio• Aumentar el brillo (solo en archivos de vídeo)
▼	▼	<ul style="list-style-type: none">• Archivo de imagen/audio siguiente• Pulsando y manteniendo pulsado: Avanzar rápidamente en archivos de audio• Disminuir el brillo (solo en archivos de vídeo)
▶ II	▶ II	<ul style="list-style-type: none">• Detener/iniciar la reproducción
◀	◀	<ul style="list-style-type: none">• Bajar el volumen• Disminuir el brillo (solo en archivos de imagen con reproducción de música desactivada)
▶	▶	<ul style="list-style-type: none">• Subir el volumen• Aumentar el brillo (solo en archivos de imagen con reproducción de música desactivada)
-	MODE	<ul style="list-style-type: none">• Girar la imagen 90° en sentido horario• Selección del formato de imagen en archivos de vídeo

Reproducción archivos de imagen



- Pulsando ►|| se abren también los ajustes de reproducción. Tras aprox. 10 segundos, la ventana se cierra automáticamente. Alternativamente, pulse ↶ para regresar a la reproducción.



- Pulse ►|| repetidamente para detener/iniciar la reproducción. Si en el extremo superior izquierdo se visualiza ► o ||, se reproducen todos los archivos de imagen de la carpeta seleccionada (presentación de diapositivas) o bien solo la imagen actual.
- En los ajustes de reproducción, pulse ▲ y, a continuación, ►|| repetidamente, para activar/desactivar la música de fondo. Con la música de fondo activada se reproducen los archivos de audio del medio de memoria desde el cual se reproduzcan los archivos de imagen en ese momento.
- Pulse ► o ◀ para alternar entre diferentes archivos de audio.

Nota – Música de fondo



Para la activación/desactivación directa de la música de fondo durante la reproducción, es necesario que esté activada la función de música de fondo, como se describe en **7.5. Ajustes**.



- En los ajustes de reproducción, pulse ▼ y ►II seguidamente, para abrir el menú de acceso directo. Alternativamente, pulse  o pulse y mantenga pulsado ►II para abrir el menú de acceso directo. Tras aprox. 10 segundos, la ventana se cierra automáticamente. Alternativamente, pulse  o ↶, para regresar a la reproducción.
- Seleccione cada opción mediante las teclas CURSOR ▲ / ▼.
- Para seleccionar/modificar la opción, pulse una vez/repetidamente ◀ / ▶ o ►II.

Visualización menú de acceso directo	Función
<i>Calendario</i>	Mostrar/ocultar la hora y el calendario
<i>Orden de reproducción</i>	Reproducción aleatoria o en el orden de la carpeta de archivos
<i>Sesión de diapositivas</i>	Seleccionar diferentes transiciones cuando cambio de imagen durante diapositiva
<i>Intervalo</i>	Tiempo tras el cual se produce el cambio de imagen
<i>Girar</i>	Girar la imagen 90° en sentido horario
<i>Zoom</i>	Aumentar la selección

- Tras aprox. 10 segundos, la ventana se cierra automáticamente.
- Alternativamente, pulse  o ↶ para regresar a la reproducción.

Reproducción archivos de audio

- Pulse  o pulse y mantenga pulsado ►II para abrir el menú de acceso directo. Tras aprox. 10 segundos, la ventana se cierra automáticamente
- Alternativamente, pulse  o ↶ para regresar a la reproducción
- Seleccione las diferentes opciones mediante las teclas CURSOR ◀ / ▶ / ▲ / ▼ .
- Para seleccionar/modificar la opción, pulse una vez/repetidamente ►II.

Visualización menú de acceso directo	Función
	Selección de diferentes modos de reproducción
	Reproducción aleatoria o en el orden de la carpeta de archivos

- Tras aprox. 10 segundos, la ventana se cierra automáticamente.
- Alternativamente, pulse  o ↶ para regresar a la reproducción.

Reproducción archivos de vídeo

- Pulse o ► II para abrir el menú de acceso directo. Tras aprox. 10 segundos, la ventana se cierra automáticamente.
- Alternativamente, pulse o ↺ para regresar a la reproducción
- Pulse ► II repetidamente para detener/iniciar la reproducción.
- Seleccione las diferentes opciones mediante las teclas CURSOR ◀ / ▶.
- Para seleccionar/modificar la opción, pulse una vez/repetidamente ► II.

Visualización menú de acceso directo	Función
	Selección del formato de imagen
	Mostrar / seleccionar subtítulos
	Rebobinar (velocidad: 1/2/3/4x)
	Detener/iniciar la reproducción
	Avanzar rápidamente (velocidad: 1/2/3/4x)
	Información acerca del archivo de vídeo actual
	Selección de diferentes modos de reproducción
00:01:34 02:35:14	Muestra el avance y la duración total del archivo de audio/vídeo en HH:MM:SS

- Tras aprox. 10 segundos, la ventana se cierra automáticamente.
- Alternativamente, pulse o ↺ para regresar a la reproducción.

7.3 Medios de memoria (Carpeta)



Seleccione, en el menú principal, mediante las teclas CURSOR ◀ / ▶ la opción Medios de memoria (**Carpeta**).

- Para seleccionar la opción, pulse ► II.
- Aquí obtiene una vista general de los archivos que se encuentran en los medios de memoria (**FLASH/SD/USB**) pudiendo iniciar la reproducción directamente (► II / → **Intro**)

Acceso a la memoria interna (FLASH)

- A continuación, seleccione la memoria interna (**FLASH**) mediante las teclas CURSOR ▲ / ▼:
- Para seleccionar la opción, pulse ► II.

Tiene dos posibilidades diferentes para guardar/borrar archivos en la memoria interna del producto:

- Copiado/borrado directo
- Copiado/borrado mediante la función de lector de tarjetas → véase **7.6. Funciones adicionales – Lector de tarjetas**

Nota

- Tenga en cuenta la capacidad máx. de almacenamiento de la memoria interna, así como los formatos de archivo compatibles con el producto.
- Durante el proceso de copia se le muestra el progreso del mismo.

Copiado directo

- Seleccione, mediante las teclas CURSOR ▲ / ▼, el medio de memoria (**USB** o **SD**) desde el cual deban copiarse los archivos a la memoria interna.
- Seleccione el archivo/la carpeta de archivos mediante las teclas CURSOR ◀ / ▶ / ▲ / ▼.
- Pulse  o pulse y mantenga pulsado ▶ II y seleccione con las teclas CURSOR ▲ / ▼ **Copia** para copiar el archivo seleccionado/la carpeta de archivos seleccionada a la memoria interna (**FLASH**). Confirme la selección pulsando ▶ II.
- Con las teclas CURSOR ◀ / ▶, seleccione **Confirmar** o **Cancelar** para ejecutar o cancelar el proceso y confirme la acción pulsando ▶ II.

Borrado directo

- Seleccione el medio de memoria **FLASH** mediante las teclas CURSOR ▲ / ▼.
- Seleccione el archivo/la carpeta mediante las teclas CURSOR ◀ / ▶ / ▲ / ▼.
- Pulse  o pulse y mantenga pulsado ▶ II y seleccione con las teclas CURSOR ▲ / ▼ **Borrar** para borrar el archivo seleccionado/la carpeta de archivos seleccionada. Confirme la selección pulsando ▶ II.
- Con las teclas CURSOR ◀ / ▶, seleccione **Confirmar** o **Cancelar** para ejecutar o cancelar el proceso y confirme la acción pulsando ▶ II.

7.4 Calendario



Seleccione, en el menú principal, mediante las teclas CURSOR ◀ / ▶ la opción **Calendario**.

- Para seleccionar la opción, pulse ▶ II.
- Puede alternar entre diferentes meses mediante las teclas CURSOR ◀ / ▶.
- Puede modificar el brillo de la pantalla a su gusto mediante las teclas CURSOR ▲ / ▼.
- En el calendario se reproducen automáticamente en el modo de presentación de diapositivas los archivos de imagen del último medio de memoria que se haya seleccionado. Si no hay ningún medio de memoria insertado en el producto, se reproducen automáticamente los archivos de imagen de la memoria interna.
- Modifique los archivos de imagen almacenados en la memoria interna como se describe en **7.3. Medios de memoria (carpeta)**.
- Alternativamente, seleccione un fondo de calendario negro, como se describe en **7.5. Ajustes**

7.5 Ajustes



Seleccione, mediante las teclas CURSOR ◀ / ▶ la opción *Instalación*.

- Pulse ▶II para seleccionar la opción.
- Con las teclas CURSOR ▲ / ▼, seleccione *Hora & fecha, Alarma, Temporizador* o *Común*. Confirme la selección pulsando ▶II.
- Seleccione la función que desee ajustar mediante las teclas CURSOR ▲ / ▼.
- Modifique los ajustes de la función seleccionada mediante las teclas CURSOR ▶II, ◀ / ▶ / ▲ / ▼.
- Pulse ↵ para acceder al nivel de menú previo.

Visualización	Función	
	Modo	Formato de 12/24 horas
	Tiempo	Ajuste del tiempo del sistema
	Fecha	Ajuste de la fecha
	Formato	Ajuste del formato de la fecha
	Semana de inicio	Selección del día de la semana que se muestra en la primera columna del calendario (inicio de la semana) (estándar: lunes)
	Fondo	Selección del fondo del calendario (fondo negro (presentación de diapositivas con imágenes en el calendario))
	Alarma Status	Activación/ desactivación del despertador
	Alarma Time	Ajuste de la hora del despertador
	Alarma repetición	Modo de despertador (una vez, diariamente, días laborables, de lunes a sábado)
	Alarma tone	Selección de la señal de alarma del despertador
	Alarma Volume	Selección del volumen de la señal de alarma
	Status	Activación/desactivación autom. Encendido y/o apagado
	el arranque automático	◀ / ▶: Activación/desactivación (--:--) autom. Encendido ▶II, ◀ / ▶ / ▲ / ▼ : Ajuste de la hora de encendido
	automática de la hora de cierre	◀ / ▶: Activación/desactivación (--:--) autom. Apagado ▶II, ◀ / ▶ / ▲ / ▼ : Ajuste de la hora de apagado
	repetición	Autom. Apagado y/o encendido (una vez, diariamente, días laborables, de lunes a sábado)

Visualización	Función	
	Idioma	Ajuste del idioma del menú/sistema
	Tema de color	Selección del esquema de colores
	BG Music	Activación/desactivación de la música de fondo en la reproducción de archivos de imagen
	Firmware Update	Inicio de la actualización del firmware ¡Atención! Encontrará información relativa a la disponibilidad y la ejecución de posibles actualizaciones indicando el n°. de artículo en www.hama.com
	Formatear	Restablecimiento de los ajustes de fábrica. ¡Atención! Todos los ajustes realizados hasta el momento se borran.
	Info. del producto	Datos del producto
	Start-up-modus	Selección del tipo de medio que se reproduce al encender el producto, o desactivación de esta función

7.6 Funciones adicionales

- Realice los ajustes para el despertador mediante las funciones explicadas en **7.5. Ajustes**.
- Si el despertador está activado, se disparará a la hora correspondiente, sonando una señal.
- Mientras dura la señal del despertador, pulse cualquier tecla dos veces para finalizar la alarma.

 **Nota – Función de repetición de alarma**

- Pulse, mientras suena la señal de alarma, una tecla cualquiera una sola vez para activar la función de repetición de alarma. La señal de alarma se interrumpe durante 5 minutos, disparándose a continuación de forma automática.
- Pulse cualquier tecla para cancelar la función de repetición de alarma y, con ello, la alarma.

Lector de tarjetas

- Conecte un cable Micro-USB adecuado al puerto Micro-USB (9) y, seguidamente, a un puerto USB libre de su ordenador.
- El marco de fotos digital pasa al modo PC.
- El ordenador reconoce el producto automáticamente. Puede acceder directamente al medio de almacenamiento de datos (memoria interna (**FLASH**) /y/o a la tarjeta de memoria de haber una insertada).
- Ahora puede transferir y borrar datos entre su ordenador, la memoria interna y/o la tarjeta de memoria insertada.

Aviso – Pérdida de datos

- Antes de retirar una tarjeta de memoria del producto, asegúrese de que la transmisión de datos ha finalizado.
- Siempre retire el medio extraíble de almacenamiento utilizando la función „Expulsar“ de su sistema operativo antes de proceder a extraer el medio de memoria del producto o desconectar el producto del ordenador.
- De lo contrario, no se puede excluir la posibilidad de que se produzca una pérdida de datos.

8. Causas y solución de fallos

Nota

Si con los pasos indicados a continuación no se puede solucionar el problema, diríjase al servicio de atención al cliente.

La siguiente tabla le ayudará a localizar y solucionar pequeños fallos:

	Fallo	Posible causa	Solución
General	Ninguna indicación en el display	El aparato está apagado	Encienda el aparato.
		El adaptador de red no está correctamente conectado	Asegúrese de que el adaptador de red está enchufado a la toma de corriente y conectado al aparato.
		La toma de corriente no suministra tensión	Compruebe los fusibles de la casa.
		Aparato defectuoso	Informe al servicio al cliente.
DPF	El aparato se apaga repentinamente	Debido a las descargas estáticas que se dan en la rutina diaria normal (moquetas, jersey de lana), puede ocurrir que el producto cambie al modo standby.	Si el aparato deja de reaccionar o no muestra ninguna imagen, pulse el botón POWER en el mando a distancia o en el lado posterior del aparato para encender este último de nuevo

	Fallo	Posible causa	Solución
DPF	No se visualiza ninguna imagen	No hay ningún medio de memoria conectado	Conecte un medio de memoria.
		El medio de memoria no contiene ningún dato	Compruebe el medio de memoria.
	No hay sonido	El aparato está ajustado a "Sin sonido"	Suba el volumen en el aparato
	No se reproduce ningún vídeo/ninguna música	No hay ningún medio de memoria conectado	Conecte un medio de memoria.
		El medio de memoria no contiene ningún archivo	Compruebe el medio de memoria
	La música no se reproduce	Formato incorrecto	Convierta el archivo de música a mp3
	Los vídeos no se reproducen o avanzan a saltos	Formato incorrecto	Convierta el vídeo a otro formato

9. Mantenimiento y cuidado

La pantalla del aparato se encuentra detrás de un cristal protector.

- Limpie la pantalla sólo con un paño seco y suave.
- Durante la limpieza, no ejerza presión sobre la pantalla.
- No utilice limpiadores que contengan disolventes o alcohol, ello podría dañar la superficie.

Nota

Para una limpieza cuidadosa de la pantalla, recomendamos utilizar un paño de microfibra.

- Limpie el resto del aparato sólo con un paño seco. Si la suciedad es fuerte, humedezca el paño levemente.

10. Exclusión de responsabilidad

Hama GmbH & Co KG no se responsabiliza ni concede garantía por los daños que surjan por una instalación, montaje o manejo incorrectos del producto o por la no observación de las instrucciones de manejo y/o de las instrucciones de seguridad.

11. Servicio y soporte

Si tiene que hacer alguna consulta sobre el producto, diríjase al asesoramiento de productos Hama.

Línea directa: +49 9091 502-115 (Alemán/Inglés)

Encontrar más información de soporte aquí:

www.hama.com

12. Formatos de archivo compatibles

Formato de foto		Resolución máx.		
JPEG, JPG, BMP		1280 x 768	20 mill. píxeles	
Formato de audio		Tasa de bits		
MP3		32Kbps ~ 320Kbps (tasa de bits) 32KHz ~ 48KHz (tasa de muestreo)		
Formato de video	Form. contenedor	Video Codec	Resolución máx.	Tasa de bits
mp4	AVI, MP4	MPEG 4, Divx, Xvid, H.264	1280 x 720 @ 30P	20 Mbit/seg
divx, avi	AVI, DMF	MPEG 4, Divx, Xvid, H.264	1280 x 720 @30P	20 Mbit/seg
Motion JPEG	AVI, MOV	JPEG	640 x 480 @ 30P	10 Mbit/seg

13. Datos técnicos

 Marco digital 00118564	
Entrada de alimentación de corriente	100-240 V AC / 50/60 Hz / 0,13 A
Salida de alimentación de corriente	5 V DC / 1,0A
Consumo de potencia	≤ 5 W
Dimensiones (An x Al x Pro)	195 x 140 x 52 mm
Peso	Ca. 410 g
Entorno recomendado para el aparato	0°C - 40°C (32 - 104 F), humedad: 10-115%
Humedad relativa del aire	10 - 80 %
Pantalla	20,32 cm (8,0") 16:9 TFT
Resolución	1280 x 768 (RGB)
Brillo	250 cd/m ²
Contraste	800 : 1
Ángulo de visión	60° (izquierda, derecha, vertical), 40° (horizontal)
Pila redonda	CR2032
Medios de memoria compatibles	SD /SDHC
Conexiones externas	Micro-USB 2.0 (Host & Device)
Formatos de archivo compatibles	JPG / JPEG / BMP MP3 H.264 / DIVX / XVID / AVI / MOV / MPEG4 / MJPEG
Memoria interna	4 GB

14. Estructura del menú

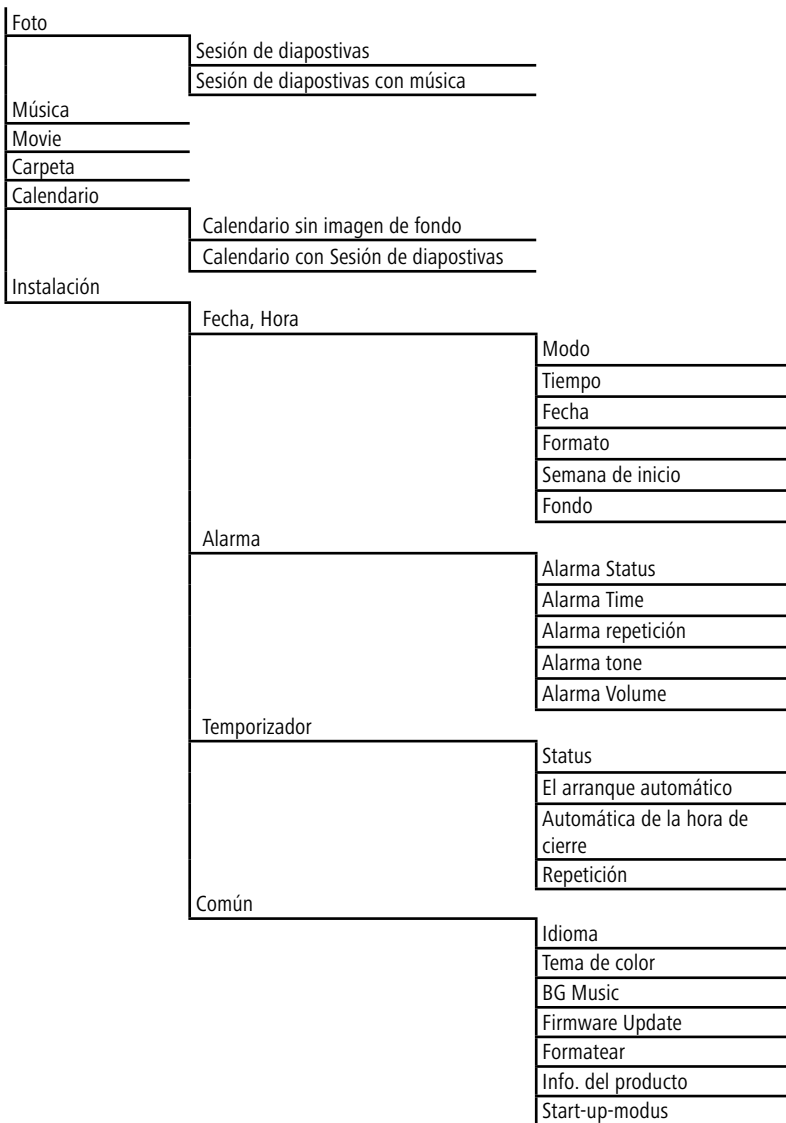

15. Instrucciones para desecho y reciclaje

Nota sobre la protección medioambiental:



Después de la puesta en marcha de la directiva Europea 2002/96/EU y 2006/66/EU en el sistema legislativo nacional, se aplicara lo siguiente: Los aparatos eléctricos y electrónicos, así como las baterías, no se deben evacuar en la basura doméstica. El usuario está legalmente obligado a llevar los aparatos eléctricos y electrónicos, así como pilas y pilas recargables, al final de su vida útil a los puntos de recogida comunales o a devolverlos al lugar donde los adquirió. Los detalles quedaran definidos por la ley de cada país. El símbolo en el producto, en las instrucciones de uso o en el embalaje hace referencia a ello. Gracias al reciclaje, al reciclaje del material o a otras formas de reciclaje de aparatos/pilas usados, contribuye Usted de forma importante a la protección de nuestro medio ambiente.

ES





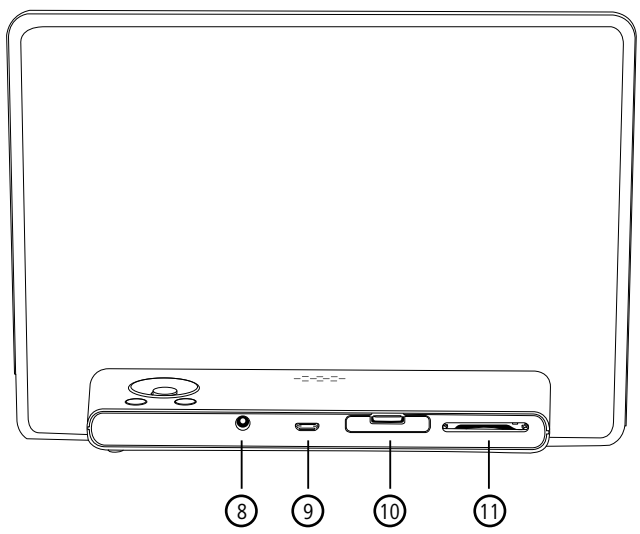
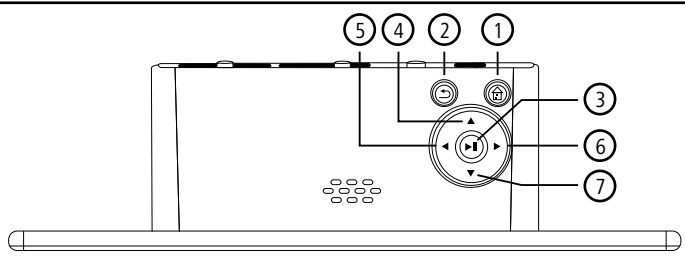

A

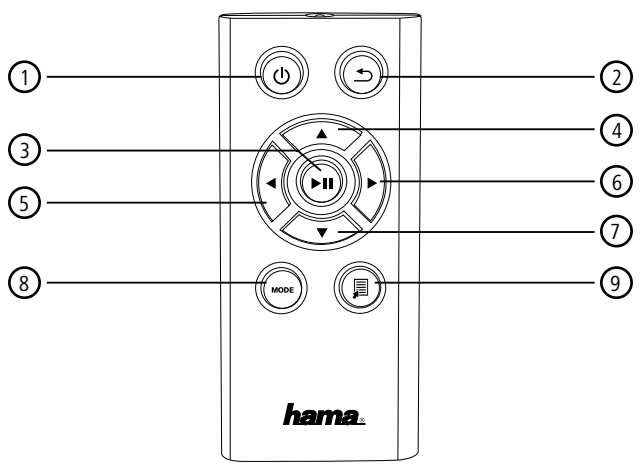









B



Controlli e indicatori

A		
A: Cornice digitale – Quadro dei comandi e degli attacchi		
1		<ul style="list-style-type: none"> • Accensione/spengimento • Accesso diretto al menu principale
2		<ul style="list-style-type: none"> • Indietro alla pagina superiore del menu
3		<ul style="list-style-type: none"> • Interruzione/avvio della riproduzione o conferma dell'immissione nel menu di selezione • Menu di scelta breve • Impostazioni di riproduzione
4		<ul style="list-style-type: none"> • cursore avanti nel menu di selezione • File immagine/audio precedente • Indietro nei file audio • Aumento della luminosità nei file video
5		<ul style="list-style-type: none"> • cursore a sinistra nel menu di selezione • Diminuzione del volume • Diminuzione della luminosità
6		<ul style="list-style-type: none"> • cursore a destra nel menu di selezione • Aumento del volume • Aumento della luminosità
7		<ul style="list-style-type: none"> • cursore indietro nel menu di selezione • File immagine/audio successivo • Avanti nei file audio • Diminuzione della luminosità nei file video
8		<ul style="list-style-type: none"> • Presa DC IN per l'alimentazione elettrica
9		<ul style="list-style-type: none"> • Attacco Micro-USB 2.0
10		<ul style="list-style-type: none"> • Vano batterie
11		<ul style="list-style-type: none"> • Slot memory card SD/SDHC

B		
B: Telecomando		
1		<ul style="list-style-type: none"> • Accensione/spengimento • Accesso diretto al menu principale
2		<ul style="list-style-type: none"> • Indietro alla pagina superiore del menu
3		<ul style="list-style-type: none"> • Interruzione/avvio della riproduzione o conferma dell'immissione nel menu di selezione • Menu di scelta breve • Impostazioni di riproduzione
4		<ul style="list-style-type: none"> • cursore avanti nel menu di selezione • File immagine/audio precedente • Indietro nei file audio • Aumento della luminosità nei file video
5		<ul style="list-style-type: none"> • cursore a sinistra nel menu di selezione • Diminuzione del volume • Diminuzione della luminosità
6		<ul style="list-style-type: none"> • cursore a destra nel menu di selezione • Aumento del volume • Aumento della luminosità
7		<ul style="list-style-type: none"> • cursore indietro nel menu di selezione • File immagine/audio successivo • Avanti nei file audio • Diminuzione della luminosità nei file video
8	MODE	<ul style="list-style-type: none"> • Ruotare il file immagine di 90° in senso orario • Scelta del formato immagine nei file video
9		<ul style="list-style-type: none"> • Menu di scelta breve

Contenuto

1. Spiegazione dei simboli di avvertimento e delle indicazioni 93

2. Contenuto della confezione 93

3. Avvertenze di sicurezza 93

4. Errori nei pixel 94

5. Caratteristiche tecniche 95

6. Messa in esercizio..... 95

6.1. Installazione95

6.2 Cornice digitale – inserimento o sostituzione della batteria95

6.3 Telecomando.....96

6.4 Collegamento dell'alimentazione elettrica96

7. Funzionamento 97

7.1 Menu principale.....97

7.2 Riproduzione.....98

7.3 Supporti di memoria (Cartella)102

7.4 Calendario103

7.5 Impostazioni104

7.6 Funzioni supplementari.....105

8. Problemi e relativa risoluzione... 106

9. Cura e manutenzione 107

10. Esclusione di garanzia 108

11. Assistenza e supporto 108

12. Formati file supportati 108

13. Dati tecnici..... 109

14. Struttura del menu 110

15. Indicazioni di smaltimento..... 111

Grazie per avere acquistato un prodotto Hama!

Prima della messa in esercizio, leggete attentamente le seguenti istruzioni e avvertenze, quindi conservatele in un luogo sicuro per una eventuale consultazione. In caso di cessione dell'apparecchio, consegnate anche le presenti istruzioni al nuovo proprietario.

1. Spiegazione dei simboli di avvertimento e delle indicazioni

Attenzione

Viene utilizzato per contrassegnare le indicazioni di sicurezza oppure per rivolgere l'attenzione verso particolari rischi e pericoli.

Avvertenza

Viene utilizzato per contrassegnare informazioni supplementari o indicazioni importanti.

2. Contenuto della confezione

- Cornice digitale
- Alimentatore 230V
- Telecomando
- 2 batterie CR 2032 per il telecomando (già inserite)
- Queste istruzioni per l'uso

Avvertenza

Controllare la fornitura sia completa e danni visibili. Iscriviti subito una consegna incompleta o danneggiata al fornitore / rivenditore.

3. Avvertenze di sicurezza

- Il prodotto è concepito per l'uso domestico privato, non commerciale.
- Proteggere il prodotto da sporcizia, umidità e surriscaldamento e utilizzarlo solo in ambienti asciutti.
- Non fare cadere il prodotto e non sottoporlo a forti scossoni!
- Non mettere in esercizio il prodotto al di fuori dei suoi limiti di rendimento indicati nei dati tecnici.
- Collegare il prodotto solo a una presa appositamente omologata. La presa deve trovarsi nei pressi del prodotto ed essere facilmente accessibile.
- Scollegare il prodotto dalla rete mediante l'interruttore on/off; se questo non è presente, estrarre il cavo di rete dalla presa.
- Disporre tutti i cavi in modo da non inciamparsi.
- Non piegare, né schiacciare il cavo.
- Non apportare modifiche all'apparecchio per evitare di perdere i diritti di garanzia.
- Non tentare di aggiustare o riparare l'apparecchio da soli. Fare eseguire qualsiasi lavoro di riparazione al personale specializzato competente.
- Tenere l'imballo fuori dalla portata dei bambini, pericolo di soffocamento!
- Smaltire immediatamente il materiale d'imballaggio attenendosi alle prescrizioni locali vigenti.

Attenzione - batterie

- Rimuovere e smaltire immediatamente le batterie scariche.
- Utilizzare unicamente accumulatori (o batterie) conformi al tipo indicato.
- Attenersi sempre alla corretta polarità (scritte + e -) delle batterie e inserirle di conseguenza. La mancata osservanza comporta la perdita di potenza o il rischio di esplosione delle batterie.
- Non scaricare completamente le batterie.
- Conservare le batterie al di fuori della portata dei bambini.
- Non cortocircuitare le batterie e tenerle lontano da oggetti metallici.

Attenzione

- Non aprire il prodotto e non utilizzarlo più se danneggiato, se si rileva la formazione di fumo, di odore di bruciato oppure se si sentono dei rumori dell'apparecchio. Rivolgersi immediatamente al proprio rivenditore oppure al nostro servizio assistenza (vedi il punto Assistenza e supporto).
- Non utilizzare il prodotto se l'adattatore, il cavo di allacciamento o il cavo di rete sono danneggiati.

4. Errori nei pixel

Avvertenza

Per via del processo di costruzione si possono riscontrare errori nei pixel, ovvero pixel bianchi o neri che restano sempre illuminati durante la riproduzione. In base alla dimensione del display, viene tollerato lo 0,01% max. di errore dei pixel che non rappresenta quindi un difetto del prodotto.

5. Caratteristiche tecniche

- Formati immagini supportati: JPG / JPEG / BMP
- Formato audio supportato: MP3
- Formati video supportati: H.264 / DIVX / XVID / AVI / MOV / MPEG4 / MJPEG
- Memory card supportate: SD / SDHC
- Memoria interna: 4GB
- Attacchi: Micro-USB 2.0, alimentazione elettrica DC

6. Messa in esercizio

6.1. Installazione

- Rimuovere la pellicola protettiva del display.
- Mettere la cornice su una superficie piana, orizzontale e antiscivolo.
- Non appoggiare oggetti sulla cornice.

Avvertenza

- Il ribaltamento o la caduta possono provocare danni all'apparecchio!
- Accertarsi che l'apparecchio non possa ribaltarsi.

6.2 Cornice digitale – inserimento o sostituzione della batteria

- Aprire il vano batterie (fig.). Inserire la batteria a bottone del tipo CR2032 con la polarità corretta.
- Rimuovere l'interruttore di contatto della batteria.
- Richiudere nuovamente il vano batterie. Prestare attenzione che il coperchio sia ben chiuso.

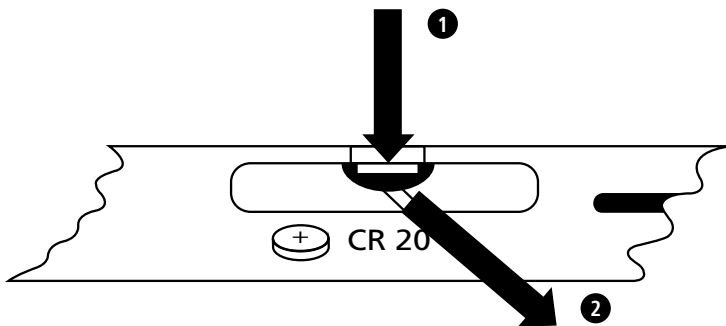

6.3 Telecomando

- Aprire il vano batterie dal telecomando (fig.)
- Inserire la batteria a bottone del tipo CR2032 con la polarità corretta.
- Rimuovere l'interruttore di contatto della batteria.
- Richiudere nuovamente il vano batterie. Prestare attenzione che il coperchio sia ben chiuso.

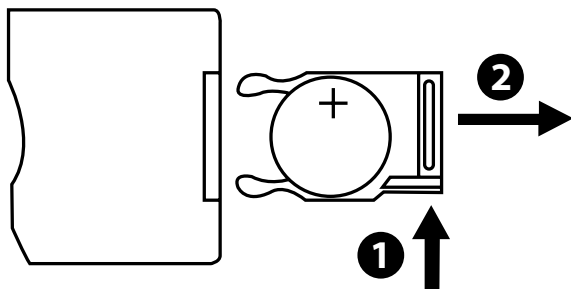

6.4 Collegamento dell'alimentazione elettrica

Attenzione

- Il caricabatterie è idoneo per una tensione di rete di 100-240 V e può quindi essere impiegato in tutto il mondo, utilizzando gli adattatori specifici per ciascun paese.
- Un'offerta corrispondente di prodotti Hama è disponibile all'indirizzo www.hama.com.

Avvertenza

- Collegare il prodotto solo a una presa di rete appositamente omologata. La presa di rete deve poter essere raggiungibile in qualsiasi momento.
 - Non mettere in esercizio il prodotto se presenta danni visibili.
-
- Collegare l'alimentatore in dotazione a una presa correttamente installata e funzionante.
 - Collegare il cavo dell'alimentatore all'attacco DC-IN della cornice digitale.

7. Funzionamento

- Dopo il collegamento alla rete di alimentazione, il prodotto si accende automaticamente.
- Alla prima accensione, selezionare con i tasti cursore ▲ / ▼ la lingua menu desiderata e confermare la selezione premendo ►II.
- Premere il tasto 🏠 sulla cornice digitale o ⏻ sul telecomando per accendere o spegnere la cornice digitale.
- Il logo di avvio Hama appare per alcuni secondi, quindi si passa al menu principale.
- A seconda dell'impostazione, vengono riprodotti file immagine/ audio/ video o calendario. .

Nota

- Vengono sempre selezionati i file dell'ultimo supporto di memoria scelto. Se questo supporto di memoria non è più inserito, vengono riprodotti automaticamente i file della memoria interna.
 - Accertarsi che i supporti di memoria selezionati siano correttamente collegati al prodotto e che contengano dati nei formati di file supportati, altrimenti si apre il menu principale per una nuova selezione.
- Il prodotto avvia automaticamente la presentazione dei file immagine se si trova per più di 30 minuti nel menu principale senza effettuare modifiche.

Nota

- Premere 🏠 o ⏻ sul telecomando, per uscire da tutte le applicazioni e andare direttamente al menu principale.
- Premere ↶, per tornare al livello di menu precedente.

7.1 Menu principale

Nel menu principale si può scegliere tra diverse opzioni, da sinistra a destra:



File immagine (**Foto**)



Supporti di memoria (**Cartella**)



File audio (**Musica**)



Calendario



File video (**Video**)



Configurazione



7.2 Riproduzione

Inserire il supporto di memoria scelto nell'apposito slot.

Nota

- Verificare che i supporti di memoria e i dati ivi memorizzati siano compatibili con i formati supportati dal prodotto.
- Il prodotto non supporta la riproduzione dei file archiviati in cartelle. Non copiare cartelle sul supporto di memoria. Copiare semplicemente i file singoli.



Nel menu principale, scegliere mediante i tasti CURSORE
◀ / ▶ l'opzione dati immagini, audio o video.



Scegliere il supporto di memoria mediante i tasti CURSORE
▲ / ▼: memoria USB, memoria interna o memory card.
L'opzione scelta (supporto di memoria) viene evidenziata a colori. Premere ▶ II per scegliere l'opzione.

Riproduzione generale

- Selezionare con i tasti CURSORE ◀ / ▶ / ▲ / ▼ i file immagine, audio o video – eventualmente prima le cartelle, poi i file – che devono essere riprodotti o con cui si deve avviare la presentazione.
- Premere ▶ II per avviare la riproduzione.
- La riproduzione può essere controllata con i seguenti tasti:

Tasto cornice digitale	Tasto telecomando	Funzione
▲	▲	<ul style="list-style-type: none">• File immagine/audio precedente• Tenere premuto: indietro nei file audio• Aumento della luminosità (solo con i file video)
▼	▼	<ul style="list-style-type: none">• File immagine/audio successivo• Tenere premuto: avanti nei file audio• Diminuzione della luminosità (solo con i file video)
▶ II	▶ II	<ul style="list-style-type: none">• Interruzione/avvio della riproduzione
◀	◀	<ul style="list-style-type: none">• Diminuzione del volume• Diminuzione della luminosità (solo con i file immagine con riproduzione della musica disattivata)
▶	▶	<ul style="list-style-type: none">• Aumento del volume• Aumento della luminosità (solo con i file immagine con riproduzione della musica disattivata)
-	MODE	<ul style="list-style-type: none">• Ruotare il file immagine di 90° in senso orario• Scelta del formato immagine nei file video



Riproduzione di file immagine



- Se si preme ► si aprono anche le impostazioni di riproduzione. Dopo ca. 10 secondi la finestra si chiude automaticamente. In alternativa premere ↶, per tornare alla riproduzione.





- Premere nuovamente ►|| per avviare/interrompere la riproduzione. Se in alto a sinistra viene visualizzato ► o ||, vengono riprodotti tutti i file immagine della cartella selezionata (presentazione) oppure solo l'immagine attuale.
- Nelle impostazioni di riproduzione premere ▲ quindi premere nuovamente ►|| per attivare/disattivare la musica di sottofondo. Se la musica di sottofondo è attivata, vengono riprodotti i file audio del supporto di memoria da cui vengono attualmente riprodotti i file video.
- Premere ► o ◀ per passare tra i diversi file audio.

Nota – musica di sottofondo



Per attivare/disattivare direttamente la musica di sottofondo durante la riproduzione, deve essere attivata anzitutto la funzione musica di sottofondo, come descritto al cap. 7.5. **Impostazioni.**



- Nelle impostazioni di riproduzione premere ▼ quindi ►II per aprire il menu di selezione breve. In alternativa, premere  o tenere premuto ►II, per aprire il menu di selezione breve. Dopo ca. 10 secondi la finestra si chiude automaticamente. In alternativa premere  o  per tornare alla riproduzione.
- Selezionare mediante i tasti CURSORE ▲ / ▼ le singole opzioni.
- Per selezionare/ modificare l'opzione premere una volta/ nuovamente ◀ / ▶ o ►II.



Indicazione menu di scelta breve	Funzione
<i>Calendario</i>	Attivazione/disattivazione dell'ora e del calendario
<i>Sequenza di riproduzione</i>	Riproduzione casuale o in sequenza della cartella di file
<i>Slideshow</i>	Selezione dei diversi effetti di transizione del cambio di immagine durante la presentazione
<i>Intervallo</i>	Tempo, trascorso il quale avviene il cambio dell'immagine
<i>Rotazione</i>	Ruotare l'immagine di 90° in senso orario
<i>Zoom</i>	Ingrandire il particolare

- Dopo ca. 10 secondi la finestra si chiude automaticamente.
- In alternativa premere  o  per tornare alla riproduzione.



Riproduzione di file audio





- Premere  o tenere premuto ►II per aprire il menu di selezione breve. Dopo ca. 10 secondi la finestra si chiude automaticamente
- In alternativa premere  o  per tornare alla riproduzione
- Selezionare mediante i tasti CURSORE ◀ / ▶ / ▲ / ▼ le singole opzioni.
- Per selezionare/ modificare l'opzione premere una volta/nuovamente ►II.



Indicazione menu di scelta breve	Funzione
	Selezione delle diverse modalità di riproduzione
	Riproduzione casuale o in sequenza della cartella di file

- Dopo ca. 10 secondi la finestra si chiude automaticamente.
- In alternativa premere  o  per tornare alla riproduzione.

Riproduzione di file video

- Premere  o tenere premuto ►II per aprire il menu di selezione breve. Dopo ca. 10 secondi la finestra si chiude automaticamente.
- In alternativa premere  o  per tornare alla riproduzione
- Premere nuovamente ►II per avviare/interrompere la riproduzione.
- Selezionare mediante i tasti CURSORE ◀ / ▶ le singole opzioni.
- Per selezionare/ modificare l'opzione premere una volta/nuovamente ►II.

Indicazione menu di scelta breve	Funzione
  AUTO	Scelta del formato immagine
	Mostra / selezionare i sottotitoli
	Indietro (velocità: 1/2/3/4x)
► / II	Interruzione/avvio della riproduzione
	Avanti (velocità: 1/2/3/4x)
	Informazioni sull'attuale file video
	Selezione delle diverse modalità di riproduzione
00:01:34  02:35:14	Mostra l'avanzamento e la lunghezza complessiva del file audio/video in HH:MM:SS

- Dopo ca. 10 secondi la finestra si chiude automaticamente.
- In alternativa premere  o  per tornare alla riproduzione.

7.3 Supporti di memoria (Cartella)



Nel menu principale, scegliere mediante i tasti CURSORE ◀ / ▶ l'opzione dei supporti di memoria (**Cartella**).

- Premere ►II per scegliere l'opzione.
- Qui si trova una panoramica dei file presenti sui supporti di memoria (**FLASH/ SD/ USB**) e avviare direttamente la riproduzione (►II /  → **Enter**)

Accesso alla memoria interna (FLASH)

- Scegliere mediante i tasti CURSORE ▲ / ▼ la memoria interna (**FLASH**):
- Premere ►II per scegliere l'opzione.

Ci sono due diverse possibilità di memorizzare/cancellare i file sulla memoria interna:

- Copia/cancellazione diretta
- Copia/cancellazione mediante la funzione → vedi **7.6. Funzioni supplementari – lettore schede**

Nota

- Attenersi alla capacità di memoria max. della memoria interna e ai formati di file supportati dalla cornice digitale!
- Durante la copia viene visualizzato questo progresso.

Copia diretta

- Mediante i tasti **CURSORE ▲ / ▼** scegliere il supporto di memoria (**USB** oder **SD**) da cui si desiderano copiare i file sulla memoria interna.
- Selezionare mediante i tasti **CURSORE ◀ / ▶ / ▲ / ▼** il file / la cartella.
- Premere  o tenere premuto **▶II** I e selezionare mediante i tasti **CURSORE ▲ / ▼** **Copia** per copiare il file / la cartella selezionati sulla memoria interna (**FLASH**). Confermare la selezione premendo il tasto **▶II**.
- Mediante i tasti **CURSORE** selezionare **◀ / ▶** **Conferma** oppure **Annulla** per effettuare o annullare il processo e confermare la selezione premendo **▶II**.

Cancellazione diretta

- Selezionare mediante i tasti **CURSORE ▲ / ▼** il supporto di memoria **FLASH**.
- Selezionare mediante i tasti **CURSORE ◀ / ▶ / ▲ / ▼** il file / la cartella.
- Premere  o tenere premuto **▶II** e selezionare mediante i tasti **CURSORE ▲ / ▼** **Cancella** per cancellare il file / la cartella selezionati. Confermare la selezione premendo il tasto **▶II**.
- Mediante i tasti **CURSORE** selezionare **◀ / ▶** **Conferma** oppure **Annulla** per effettuare o annullare il processo e confermare la selezione premendo **▶II**.

7.4 Calendario



Nel menu principale, selezionare mediante i tasti **CURSORE ◀ / ▶** l'opzione dei **Calendario**.

- Premere **▶II** per scegliere l'opzione.
- Mediante i tasti **CURSORE ◀ / ▶** è possibile scorrere i mesi.
- Mediante i tasti **CURSORE ▲ / ▼** è possibile modificare la luminosità dello schermo secondo le proprie esigenze.
- Nel calendario vengono automaticamente riprodotti come presentazione i file immagine presenti sull'ultimo supporto di memoria selezionato. Se non è inserito alcun supporto di memoria, vengono riprodotti automaticamente i file immagine della memoria interna.
- Modificare i file immagine presenti sulla memoria interna come descritto al capitolo **7.3. Supporti di memoria (cartelle)**.
- In alternativa scegliere uno sfondo nero per il calendario, come descritto al capitolo **7.5. Impostazioni**

7.5 Impostazioni



Selezionare mediante i tasti CURSORE ◀ / ▶ l'opzione **Configurazione**.

- Premere ▶ II per scegliere l'opzione.
- Selezionare con i tasti CURSORE ▲ / ▼ **Ora & data**, **Allarme**, **Timer** o **Comune** generali. Confermare la selezione premendo ▶ II.
- Selezionare mediante i tasti CURSORE ▲ / ▼ la funzione da impostare.
- Modificare mediante i tasti CURSORE ▶ II, ◀ / ▶ / ▲ / ▼ l'impostazione della funzione selezionata.
- Premere ↶, per tornare al livello di menu precedente.

Display		Funzione
	Modalità	Formato orario 12/24 ore
	Orario	Impostazione dell'ora di sistema
	Data	Impostazione della data
	Formato	Impostazione del formato data
	inizio settimana	Selezione del giorno della settimana in cui si trova la prima colonna del calendario (inizio settimana). L'impostazione standard è Lunedì.
	Sfondo	Selezione dello sfondo del calendario (sfondo nero / presentazione)
	Status Allarme	Attivazione / disattivazione sveglia
	Tempo Allarme	Impostazione ora sveglia
	Allarme ripetizione	Modalità sveglia (singola, quotidiana, giorni della settimana, dal lunedì alla sabato)
	Allarme tone	Selezione del segnale di sveglia
	Allarme Volume	Selezione del volume del segnale di sveglia
	Status	Attivazione / disattivazione autom. Accensione e spegnimento
	Time on	◀ / ▶ : Attivazione / disattivazione (--:--) autom. Accensione ▶ II, ◀ / ▶ / ▲ / ▼ : Impostazione ora di accensione
	Time off	◀ / ▶ : Attivazione / disattivazione (--:--) autom. Spegnimento ▶ II, ◀ / ▶ / ▲ / ▼ : Impostazione ora spegnimento
	Ripetizione	Accensione e/o spegnimento automatici (singoli, quotidiani, giorni della settimana, dal lunedì alla sabato)

Display	Funzione	
	<i>Lingua</i>	Impostazione della lingua dei menu/di sistema
	<i>Tema di colore</i>	Selezione schema colori
	<i>Musica BG</i>	Attivazione / disattivazione musica di sottofondo durante la riproduzione di file immagine
	<i>Firmware Update</i>	Avvio dell'aggiornamento del firmware Attenzione! Informazioni sulla disponibilità ed esecuzione dei possibili aggiornamenti sono disponibili sul sito www.hama.com immettendo il numero di articolo
	<i>Reset</i>	Reset delle impostazioni allo stato di fornitura. Attenzione! Tutte le impostazioni effettuate finora vengono cancellate.
	<i>Info. sul prodotto</i>	Informazioni sul prodotto
	<i>Start-up-modus</i>	Scelta del tipo di supporto che deve essere riprodotto al momento dell'accensione oppure disattivazione di questa funzione

7.6 Funzioni supplementari

- Effettuare le impostazioni della sveglia attraverso le funzioni illustrate al paragrafo **7.5. Impostazioni.**
- Se è attivata, la sveglia scatta all'ora corrispondente e per la durata di un minuto risuona un segnale di sveglia.
- Durante il segnale di sveglia,, premere due volte un tasto qualsiasi per interromperla.

Nota – Funzione snooze

- Quando suona la sveglia, premere una volta un tasto a piacere per attivare la funzione snooze. La sveglia viene disattivata per 5 minuti, quindi suona nuovamente.
- Premere un tasto qualsiasi per terminare la funzione di snooze, quindi la sveglia.

Letture schede

- Collegare un cavo Micro-USB all'apposito attacco (9), quindi a una presa USB libera del proprio computer.
- La cornice digitale passa in modalità PC.
- Il computer riconosce il prodotto automaticamente. È possibile accedere direttamente al supporto dati (memoria interna - **FLASH** e/o memory card, se inserita).
- Ora è possibile trasferire e cancellare dati tra il computer, la memoria interna e/o la memory card inserita.

Attenzione – perdita di dati

- Prima di rimuovere una memory card dal lettore schede, accertarsi che sia concluso il trasferimento dati.
- Utilizzare sempre la funzione di rimozione sicura del proprio sistema operativo prima di rimuovere il supporto dati dal prodotto o di scollegare il prodotto dal proprio computer per evitare una eventuale perdita dei dati!

8. Problemi e relativa risoluzione

Avvertenza

Se non si è in grado di risolvere il problema con le operazioni qui menzionate, rivolgersi al servizio clienti.

La seguente tabella costituisce un ausilio per la localizzazione e l'eliminazione di piccoli guasti:

	Guasto	Possibile causa	Eliminazione
In generale	Sul display non viene visualizzato nulla	L'apparecchio è spento.	Accendere l'apparecchio.
		Adattatore di rete non collegato correttamente.	Assicurarsi che l'adattatore di rete sia inserito nella presa di corrente e collegato al apparecchio.
		La presa di corrente non eroga tensione	Controllare l'insieme dei fusibili.
		Apparecchio difettoso	Informare il servizio clienti.
	L'apparecchio si spegne automaticamente.	A cause delle scariche statiche che possono verificarsi nella normale vita quotidiana (moquette, maglioni di lana), può accadere che il prodotto si porti in modalità di stand by.	Se l'apparecchio non dovesse più reagire, né visualizzare più immagini, premere il tasto POWER sul telecomando o sul retro dell'apparecchio per accendere nuovamente l'apparecchio.

	Guasto	Possibile causa	Eliminazione
DPF	Nessuna immagine visualizzata.	Nessun supporto di memoria collegato.	Inserire un supporto di memoria.
		Il supporto di memoria non contiene dati.	Verificare il supporto di memoria.
	Nessun audio	L'apparecchio è impostato su „mute“	Aumentare il volume sull'apparecchio.
	Nessun video/ brano musicale riprodotto	Nessun supporto di memoria collegato.	Inserire un supporto di memoria.
		Il supporto di memoria non contiene file	Verificare il supporto di memoria
	La musica non viene riprodotta	Formato errato	Convertire il file musicale in mp3
	I video non vengono riprodotti o avanzano lentamente	Formato errato	Convertire il video in un altro formato

9. Cura e manutenzione

Il display dell'apparecchio si trova dietro un vetro di protezione.

- Pulire il display solo con un panno asciutto e morbido.
- Durante la pulizia, non esercitare pressione sulla superficie del display.
- Per la pulizia, non utilizzare solventi, né detergenti alcolici per evitare di danneggiare la superficie.

Avvertenza

Per la pulizia delicata e la cura del display, consigliamo un panno detergente in microfibra.

- Pulire il resto dell'apparecchio con un panno asciutto. In caso di sporco persistente, inumidire leggermente il panno.

10. Esclusione di garanzia

Hama GmbH & Co.KG non si assume alcuna responsabilità per i danni derivati dal montaggio o l'utilizzo scorretto del prodotto, nonché dalla mancata osservanza delle istruzioni per l'uso e/o delle indicazioni di sicurezza.

11. Assistenza e supporto

In caso di domande sul prodotto, rivolgersi alla Consulenza prodotto Hama.

Hotline: +49 9091 502-115 (ted./ing.)

Ulteriori informazioni sul supporto sono disponibili qui:

www.hama.com

12. Formati file supportati

Formato foto		max. risoluzione		
JPEG, JPG, BMP		1280 x 768	20 Mio. pixel	
Formato audio		Bitrate		
MP3		32Kbps ~ 320Kbps (Bit rate) 32KHz ~ 48KHz (Sampling rate)		
Formato video	Container	Video Codec	Max. risoluzione	Bitrate
mp4	AVI, MP4	MPEG 4, Divx, Xvid, H.264	1280 x 720 @ 30P	20Mbit/sec
divx, avi	AVI, DMF	MPEG 4, Divx, Xvid, H.264	1280 x 720 @30P	20Mbit/sec
Motion JPEG	AVI, MOV	JPEG	640 x 480 @ 30P	10Mbit/sec

13. Dati tecnici

	Cornice foto digitale 00118564
Ingresso alimentazione elettrica	100-240 V AC / 50/60 Hz / 0,13 A
Uscita alimentazione elettrica	5 V DC / 1,0 A
Potenza assorbita	≤ 5 W
Misure (L x H x P)	195 x 140 x 52 mm
Peso	ca. 410 g
Temperatura ambiente raccomandata	0°C - 40°C (32 - 104 F), umidità dell'aria: 10-115%
Umidità relativa dell'aria	10 - 80 %
Display	20,32 cm (8,0") 16:9 TFT
Risoluzione	1280 x 768 (RGB)
Luminosità	250 cd/m ²
Contrasto	800 : 1
Angolo visivo	60° (a sinistra, a destra, verticale), 40° (orizzontale)
Batteria a bottone	CR2032
Supporti di memoria compatibili	SD / SDHC
Attacchi esterni	Micro-USB 2.0 (Host & Device)
Formati file supportati	JPG / JPEG / BMP MP3 H.264 / DIVX / XVID / AVI / MOV / MPEG4 / MJPEG
Memoria interna	4 GB

14. Struttura del menu

Foto		
	Dia show foto	
	Dia show foto con musica	
Musica		
Video		
Cartella		
Calendario		
	Calendario immagine di sfondo senza	
	Calendario con Dia show foto	
Confrigurazione		
	Data, ora	
		Modalità
		Orario
		Data
		Formato
		Inizio settimana
		Sfondo
	Allarme	
		Status Allarme
		Tempo Allarme
		Allarme ripetizione
		Allarme tone
		Allarme Volume
	Timer	
		Status
		Time on
		Time off
		ripetizione
	Comune	
		Lingua
		Tema di colore
		Musica BG
		Firmware Update
		Reset
		Info. sul prodotto
		Start-up-modus

15. Indicazioni di smaltimento







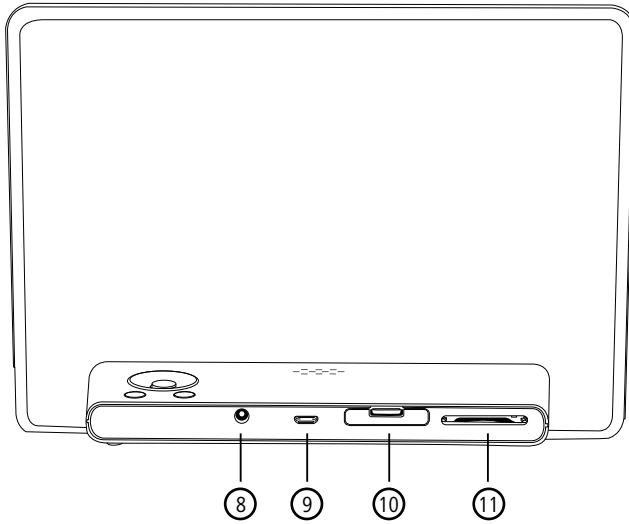
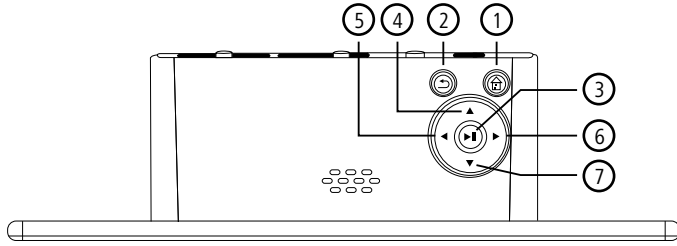
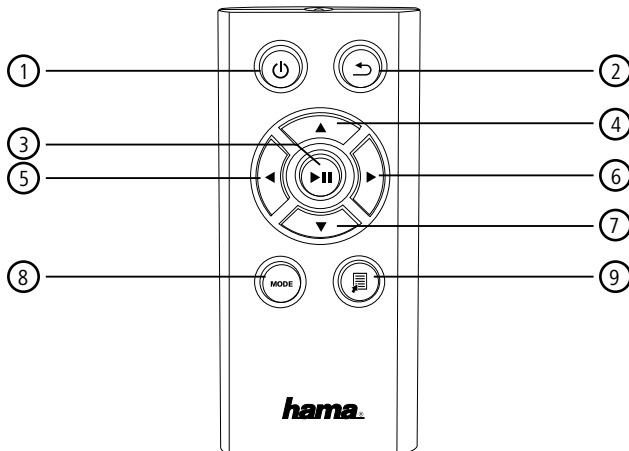







Informazioni per protezione ambientale:



Dopo l'implementazione della Direttiva Europea 2002/96/EU e 2006/66/EU nel sistema legale nazionale, ci sono le seguenti applicazioni: Le apparecchiature elettriche ed elettroniche e le batterie non devono essere smaltite con i rifiuti domestici. I consumatori sono obbligati dalla legge a restituire i dispositivi elettrici ed elettronici e le batterie alla fine della loro vita utile ai punti di raccolta pubblici preposti per questo scopo o nei punti vendita. Dettagli di quanto riportato sono definiti dalle leggi nazionali di ogni stato. Questo simbolo sul prodotto, sul manuale d'istruzioni o sull'imballo indicano che questo prodotto è soggetto a queste regole. Riciclando, ri-utilizzando i materiali o utilizzando sotto altra forma i vecchi prodotti/le batterie, darete un importante contributo alla protezione dell'ambiente.

A**B**

Bedieningselementen en indicatoren

A			B		
A: Digitale fotolijst – Bedienings- en aansluitveld			B: Afstandsbediening		
1		<ul style="list-style-type: none"> In-/ Uitschakelen Directe toegang tot het hoofdmenu 	1		<ul style="list-style-type: none"> In-/ Uitschakelen Directe toegang tot het hoofdmenu
2		<ul style="list-style-type: none"> Terugkeren naar overkoepelende menupagina 	2		<ul style="list-style-type: none"> Terugkeren naar overkoepelende menupagina
3		<ul style="list-style-type: none"> Weergave stoppen/ starten resp. bevestiging invoer in selectiemenu's Snelkeuzemenu Instellingen voor afspelen 	3		<ul style="list-style-type: none"> Weergave stoppen/ starten resp. bevestiging invoer in selectiemenu's Snelkeuzemenu Instellingen voor afspelen
4		<ul style="list-style-type: none"> Cursor omhoog in selectiemenu's Vorige foto-/ audiobestand Terugspoelen in audiobestanden Helderheid vergroten in videobestanden 	4		<ul style="list-style-type: none"> Cursor omhoog in selectiemenu's Vorige foto-/ audiobestand Terugspoelen in audiobestanden Helderheid vergroten in videobestanden
5		<ul style="list-style-type: none"> Cursor naar links in selectiemenu's Volume verlagen Helderheid reduceren 	5		<ul style="list-style-type: none"> Cursor naar links in selectiemenu's Volume verlagen Helderheid reduceren
6		<ul style="list-style-type: none"> Cursor naar rechts in selectiemenu's Volume verhogen Helderheid verhogen 	6		<ul style="list-style-type: none"> Cursor naar rechts in selectiemenu's Volume verhogen Helderheid verhogen
7		<ul style="list-style-type: none"> Cursor omlaag in selectiemenu's Volgende foto-/ audiobestand Vooruitspoelen in audiobestanden Helderheid reduceren in videobestanden 	7		<ul style="list-style-type: none"> Cursor omlaag in selectiemenu's Volgende foto-/ audiobestand Vooruitspoelen in audiobestanden Helderheid reduceren in videobestanden
8		<ul style="list-style-type: none"> DC IN-aansluiting voor spanningsvoorziening 	8	MODE	<ul style="list-style-type: none"> Fotobestand 90° met de wijzers van de klok mee draaien Selectie afbeeldingsformaat in videobestanden
9		<ul style="list-style-type: none"> Micro-USB 2.0 aansluiting 	9		<ul style="list-style-type: none"> Snelkeuzemenu
10		<ul style="list-style-type: none"> Batterijvak 			
11		<ul style="list-style-type: none"> SD / SDHC geheugenkaartslot 			

Inhoud

1. Verklaring van waarschuwings- symbolen en instructies	115	8. Storingsoorzaken en verhelpen van storingen.....	128
2. Inhoud van de verpakking	115	9. Onderhoud en verzorging	129
3. Veiligheidsinstructies	115	10. Uitsluiting van garantie en aansprakelijkheid	130
4. Pixelfouten	116	11. Service en support.....	130
5. Technische eigenschappen.....	117	12. Ondersteunde bestandsformaten	130
6. Inbedrijfstelling	117	13. Technische gegevens	131
6.1. Opstellen	117	14. Menustructuur.....	132
6.2 Fotolijst – batterij plaatsen, resp. vervangen	117	15. Aanwijzingen over de afvalverwerking.....	133
6.3 Afstandsbediening	118		
6.4 Aansluiten van de spanningsvoorziening.....	118		
7. Gebruik en werking.....	119		
7.1 Hoofdmenu.....	119		
7.2 Weergave.....	120		
7.3 Opslagmedia (Map)	124		
7.4 Kalender	125		
7.5 Instellingen.....	126		
7.6 Extra functies	127		

Hartelijk dank dat u voor een product van Hama heeft gekozen.
Neem de tijd om de volgende aanwijzingen en instructies volledig door te lezen. Berg deze gebruiksaanwijzing vervolgens op een goede plek op zodat u hem als naslagwerk kunt gebruiken. Mocht u het toestel verkopen, geeft u dan ook deze gebruiksaanwijzing aan de nieuwe eigenaar.

1. Verklaring van waarschuwingssymbolen en instructies

Waarschuwing

Wordt gebruikt voor veiligheidsinstructies of om de aandacht te trekken op bijzondere gevaren en risico's.

Aanwijzing

Wordt gebruikt voor extra informatie of belangrijke informatie.

2. Inhoud van de verpakking

- Digitale fotolijst
- 230V voedingsadapter
- Afstandsbediening
- 2 x CR2032 batterijen (reeds geplaatst)
- Deze bedieningsinstructies

Aanwijzing

Controleer de levering op volledigheid en zichtbare beschadigingen. Informeer uw leverancier/dealer in geval van onvolledige of beschadigde leveringen.

3. Veiligheidsinstructies

- Het product is bedoeld voor niet-commercieel privegebruik in huiselijke kring.
- Bescherm het product tegen vuil, vocht en oververhitting en gebruik het alleen in droge omgevingen.
- Laat het product niet vallen en stel het niet bloot aan zware schokken of stoten.
- Gebruik het product niet buiten de in de technische gegevens vermelde vermogensgrenzen.
- Sluit het product alleen aan op een daarvoor geschikt en intact stopcontact. Het stopcontact moet in de buurt van het product zijn aangebracht en goed bereikbaar zijn.
- Het product met behulp van de aan/uit schakelaar van het net scheiden – indien deze niet ter beschikking is, trek dan de netstekker uit het stopcontact.
- Leg alle kabels zodanig dat zij geen struikelgevaar vormen.
- De kabel niet knikken of inklemmen.
- Verander niets aan het toestel. Daardoor vervalt elke aanspraak op garantie.
- Probeer niet het product zelf te onderhouden of te repareren. Laat onderhouds- en reparatiewerkzaamheden door vakpersoneel uitvoeren. Het verpakkingsmateriaal mag absoluut niet in handen van kinderen komen; verstikkingsgevaar.
- Het verpakkingsmateriaal direct en overeenkomstig de lokaal geldende afvoerschriften afvoeren.

Waarschuwing - batterijen

- Lege batterijen direct uit het product verwijderen en afvoeren.
- Gebruik uitsluitend accu's (of batterijen), welke met het vermelde type overeenstemmen.
- Let absoluut op de correcte polariteit (opschrift + en -) van de batterijen en plaats deze dienovereenkomstig in het batterijvakje. Indien de batterijen verkeerd worden geplaatst kunnen deze gaan lekken of zelfs exploderen.
- De batterijen niet overontladen.
- Batterijen buiten het bereik van kinderen opbergen.
- De accu's/batterijen niet kortsluiten en uit de buurt van blanke metalen voorwerpen houden.

Waarschuwing

- Open het product niet en gebruik het niet meer bij beschadigingen, rookontwikkeling, vreemde geuren of harde geluiden. Neem direct contact op met het verkooppunt of onze service-afdeling (zie punt Service en Support).
- Gebruik het product niet indien de adapter, de aansluitkabel of de netkabel is beschadigd.

4. Pixelfouten

Aanwijzing

Door het fabricatieproces kan het tot zogenaamde pixelfouten komen. Deze fouten zijn meestal te zien aan witte of zwarte pixels die tijdens de weergave permanent te zien zijn. In het kader van fabricatietoleranties is een max. van 0,01% van deze pixelfouten, gemeten aan de totale grootte van het scherm als tolerantie mogelijk. Hierbij gaat het dan niet om een productiefout.

5. Technische eigenschappen

- Ondersteunde fotoformaten: JPG / JPEG / BMP
- Ondersteund audioformaat MP3
- Ondersteunde videoformaten: H.264 / DIVX / XVID / AVI / MOV / MPEG4 / MJPEG
- Ondersteunde geheugenkaarten SD / SDHC
- Intern geheugen: 4GB
- Aansluitingen: Micro-USB 2.0, spanningsvoorziening DC

6. Inbedrijfstelling

6.1. Opstellen

- Verwijder de display-beschermfolie.
- Zet het product op een vlak, horizontaal en antislip oppervlak naar.
- Plaats geen andere voorwerpen op het product.

Aanwijzing

- Het toestel kan door omvallen of naar beneden vallen beschadigd raken!
- Zorg ervoor dat het toestel niet kan vallen.

NL

6.2 Fotolijst – batterij plaatsen, resp. vervangen

- Open het batterijvak (afb.).
- Plaats de knoopcel van het type CR2032 en let daarbij op de juiste polariteit (+) en (-).
- Indien van toepassing het contactonderbrekerstrookje van de batterij verwijderen.
- Sluit het batterijvak weer. Let erop dat de vergrendeling van het deksel correct vastklikt.

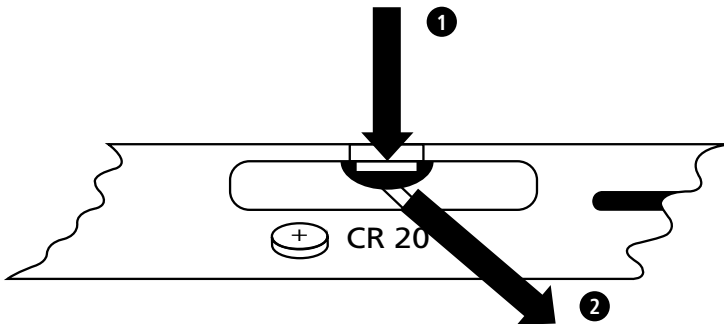

6.3 Afstandsbediening

- Open het batterijvak van de afstandsbediening (afb.).
- Plaats de knoopcel van het type CR2032 en let daarbij op de juiste polariteit (+) en (-).
- Indien van toepassing het contactonderbrekerstrookje van de batterij verwijderen.
- Sluit het batterijvak weer. Let erop dat de vergrendeling van het deksel correct vastklikt.

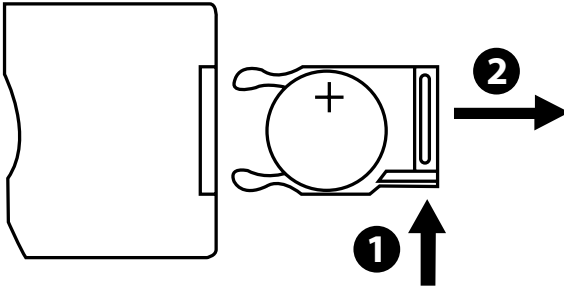

NL

6.4 Aansluiten van de spanningsvoorziening

Waarschuwing

- Sluit het product alleen aan op een daarvoor geschikt en intact stopcontact. Het stopcontact moet in de buurt van het product zijn aangebracht en goed bereikbaar zijn.
- Gebruik het product niet meer als het zichtbare beschadigingen vertoont.

Aanwijzing

- De voeding is geschikt voor een netspanning van 100-240 V en daarom kan wereldwijd worden gebruikt. Merk op dat dit is een land-specifieke adapter nodig.
 - Een passende selectie van Hama producten te zien www.hama.com.
- Sluit de meegeleverde voedingsadapter op een deugdelijk geïnstalleerd stopcontact aan.
 - Steek vervolgens de aansluitkabel van de voedingsadapter in de DC-IN poort van het product.

7. Gebruik en werking

- Na aansluiting op de stroomvoorziening, het product automatisch ingeschakeld.
- Wanneer u eerst selecteren met de cursortoetsen ▲ / ▼ uw gewenste menutaal en bevestig uw keuze door te drukken ► II.
- Druk op 🏠 het product zelf of ⏻ op de afstandsbediening teneinde het product in of uit te schakelen.
- Het Hama-startlogo verschijnt gedurende enige seconden en het product schakelt vervolgens standaard om naar het hoofdmenu.
- Al naar gelang van de instelling worden foto-/ audio-/ videobestanden of kalender afgespeeld.

Aanwijzing

- Er worden altijd de bestanden van het als laatste geselecteerde opslagmedium geselecteerd. Indien dit opslagmedium niet meer aanwezig is, dan worden automatisch de bestanden van het interne geheugen weergegeven.
 - Zorg ervoor dat de geselecteerde opslagmedia correct met het product zijn verbonden en gegevens in ondersteunde bestandsformaten bevatten, anders opent het hoofdmenu voor een nieuwe selectie.
- Het product start automatisch de diashow van de fotobestanden, indien het zich langer dan 30 seconden zonder wijzigingen in het hoofdmenu bevindt.

Aanwijzing

- Druk op 🏠 of ⏻ op de afstandsbediening, teneinde vanuit alle toepassingen direct naar het hoofdmenu om te schakelen.
- Druk op ↶, teneinde naar de voorgaande menustructuur te gaan.

7.1 Hoofdmenu

In het hoofdmenu kunt uit verschillende opties kiezen, van links naar rechts:



Fotobestanden (**Foto**)



Opslagmedia (**Map**)



Audiobestanden (**Muziek**)



10 **Kalender**



Videobestanden (**Film**)



Instelling



7.2 Weergave

- Steek het geselecteerde opslagmedium in het daarvoor bedoelde slot.

Aanwijzing

- Let erop dat de opslagmedia, alsmede de daarop opgeslagen bestanden, met de door het product ondersteunde formaten overeenkomen.
- Houd er rekening mee dat dit product geen mapoverkoepelende weergave van de bestanden ondersteunt. Sla dus geen mappen op het opslagmedium op, maar sla de afzonderlijke bestanden op.



Selecteer in het hoofdmenu met behulp van de CURSOR-toetsen ◀ / ▶ de optie fotogegevens, audiogegevens of videogegevens.



Selecteer vervolgens met behulp van de CURSOR-toetsen ▲ / ▼ het opslagmedium: USB-geheugen, intern geheugen of geheugenkaart. De geselecteerde optie (opslagmedium) heeft een gekleurde achtergrond. Druk op ▶ II, teneinde de optie te selecteren.

Algemene weergave

- Selecteer met behulp van de CURSOR-toetsen ◀ / ▶ / ▲ / ▼ het fotobestand, audiobestand of videobestand – evt. eerst de betreffende bestandsmap en dan het bestand –, welke dienen te worden weergegeven resp. waarmee de diashow dient te starten.
- Druk op ▶II teneinde de weergave te starten.
- De weergave kan met de volgende toetsen worden geregeld:

Toets digitale fotolijst	Toets afstandsbediening	Functie
▲	▲	<ul style="list-style-type: none">• Vorige foto-/audiobestand• Ingedrukt houden: Terugspoelen in audiobestanden• Helderheid vergroten (alleen bij videobestanden)
▼	▼	<ul style="list-style-type: none">• Volgende foto-/audiobestand• Ingedrukt houden: Vooruitspoelen in audiobestanden• Helderheid reduceren (alleen bij videobestanden)
▶II	▶II	<ul style="list-style-type: none">• Weergave stoppen/starten
◀	◀	<ul style="list-style-type: none">• Volume verlagen• Helderheid reduceren (alleen bij fotobestanden met gedeactiveerd muziekweergave)
▶	▶	<ul style="list-style-type: none">• Volume verhogen• Helderheid vergroten (alleen bij fotobestanden met gedeactiveerd muziekweergave)
-	MODE	<ul style="list-style-type: none">• Fotobestand 90° met de wijzers van de klok mee draaien• Selectie afbeeldingsformaat in videobestanden

Weergave fotobestanden



- Bij het indrukken van ►|| worden tevens de instellingen voor het afspelen geopend. Na ca. 10 seconden sluit het venster automatisch. Alternatief drukt u op ↶, teneinde naar de weergave terug te keren.





- Druk bij herhaling op ►||, teneinde de weergave te pauzeren/starten. Indien boven links ► resp. || wordt weergegeven, dan worden alle fotobestanden van de geselecteerde map (diashow) resp. wordt alleen de actuele foto weergegeven.
- Druk in de afspelinstantellingen op ▲ en aansluitend bij herhaling op ►||, teneinde de achtergrondmuziek te activeren/deactiveren. Bij geactiveerde achtergrondmuziek worden de audiobestanden van het opslagmedium afgespeeld, waarvan actueel de fotobestanden worden weergegeven.
- Druk op ► of ◀, teneinde tussen verschillende audiobestanden om te schakelen.

Aanwijzing – achtergrondmuziek

Voor het direct activeren/deactiveren van de achtergrondmuziek tijdens de weergave, dient principieel de achtergrondmuziekfunctie – zoals in **7.5. Instellingen** is beschreven – ingeschakeld te zijn.



- Druk in de afspeelinstellingen op ▼ en aansluitend op ►II, teneinde het snelkeuzemenu te openen. Alternatief drukt u op  of houdt u ►II ingedrukt, teneinde het snelkeuzemenu te openen. Na ca. 10 seconden sluit het venster automatisch. Alternatief drukt u op  of , teneinde naar de weergave terug te keren.
- Selecteer met behulp van de CURSOR-toetsen ▲ / ▼ de afzonderlijke opties.
- Voor het selecteren/wijzigen van de optie drukt u eenmaal/bij herhaling op ◀ / ▶ of ►II..



Weergave snelkeuzemenu	Functie
Kalender	Tonen/verbergen van tijd en kalender
Afspeelvolgorde	Shuffle-weergave of op volgorde van de bestandsmap
Slideshow	Selectie van verschillende overgangen bij het wisselen van de foto tijdens diashow
Interval	Tijd, waarna de volgende foto wordt getoond
Draaien	Fotobestand 90° met de wijzers van de klok mee draaien
Zoom	Detail vergroten

- Na ca. 10 seconden sluit het venster automatisch.
- Alternatief drukt u op  of , teneinde naar de weergave terug te keren.









Weergave audiobestanden











- Druk op  of houdt u ►II ingedrukt, teneinde het snelkeuzemenu te openen. Na ca. 10 seconden sluit het venster automatisch.
- Alternatief drukt u op  of , teneinde naar de weergave terug te keren
- Selecteer met behulp van de CURSOR-toetsen ◀ / ▶ / ▲ / ▼ de afzonderlijke opties.
- Voor het selecteren/ wijzigen van de optie drukt u eenmaal/ bij herhaling op ►II.



Weergave snelkeuzemenu	Functie
	Selectie verschillende herhaalmodi
	Shuffle-weergave of op volgorde van de bestandsmap

- Na ca. 10 seconden sluit het venster automatisch.
- Alternatief drukt u op  of , teneinde naar de weergave terug te keren.

Weergave videobestanden



- Druk op  of , teneinde het snelkeuzemenu te openen. Na ca. 10 seconden sluit het venster automatisch.
- Alternatief drukt u op  of , teneinde naar de weergave terug te keren
- Druk bij herhaling op , teneinde de weergave te pauzeren/starten.
- Selecteer met behulp van de CURSOR-toetsen  /  de afzonderlijke opties.
- Voor het selecteren/ wijzigen van de optie drukt u eenmaal/ bij herhaling op .



Weergave snelkeuzemenu	Functie
  AUTO	Selectie beeldformaat
	Weergave / select ondertitels
	Terugspoelen (snelheid: 1/2/3/4x)
 / 	Weergave stoppen/starten
	Vooruitspoelen (snelheid: 1/2/3/4x)
	Informatie over het actuele videobestand
	Selectie verschillende herhaalmodi
00:01:34  02:35:14	Toont het verloop en de totale lengte van het audio-/ videobestand in HH:MM:SS

- Na ca. 10 seconden sluit het venster automatisch.
- Alternatief drukt u op  of , teneinde naar de weergave terug te keren.



7.3 Opslagmedia (Map)



Selecteer in het hoofdmenu met behulp van de CURSOR-toetsen  /  de optie opslagmedia (*Map*).

- Druk op , teneinde de optie te selecteren.
- Hier kunt u zich een overzicht over de op de opslagmedia (*FLASH/ SD/ USB*) aanwezige bestanden verschaffen en de weergave direct starten ( /  → *Enter*)

Toegang tot intern geheugen (FLASH)

- Selecteer vervolgens met behulp van de CURSOR-toetsen  /  het interne geheugen (*FLASH*):
- Druk op , teneinde de optie te selecteren.

U heeft twee verschillende mogelijkheden, bestanden op het interne geheugen van het product op te slaan/te wissen:

- Direct kopiëren/wissen
- Kopiëren/wissen via kaartlezer-functie → zie **7.6. Extra functies – kaartlezer**

Aanwijzing

- Neem de max. geheugencapaciteit van het interne geheugen alsmede de door het product ondersteunde bestandsformaten in acht!
- Tijdens het kopiëren wordt de voortgang daarvan weergegeven.

Direct kopiëren

- Selecteer met behulp van de CURSOR-toetsen ▲ / ▼ het opslagmedium (**USB** of **SD**), van welk bestanden op het interne geheugen dienen te worden gekopieerd.
- Selecteer met behulp van de CURSOR-toetsen ◀ / ▶ / ▲ / ▼ het bestand / de bestandsmap.
- Druk op  en houdt u ▶ II ingedrukt, en selecteer met de CURSOR-toetsen ▲ / ▼ **Kopie**, teneinde het geselecteerde bestand/de bestandsmap op het interne geheugen (**FLASH**) te kopiëren. Bevestig de selectie door op ▶ II te drukken.
- Selecteer met behulp van de CURSOR-toetsen ◀ / ▶ **Bevestigen** resp. **Annuleren**, teneinde de procedure uit te voeren resp. te annuleren en bevestig dit door op ▶ II te drukken.

Direct wissen

- Selecteer met behulp van de CURSOR-toetsen ▲ / ▼ het opslagmedium **FLASH**.
- Selecteer met behulp van de CURSOR-toetsen ◀ / ▶ / ▲ / ▼ het bestand/de bestandsmap.
- Druk op  en houdt u ▶ II ingedrukt, en selecteer met de CURSOR-toetsen ▲ / ▼ **Wissen**, teneinde het geselecteerde bestand/de bestandsmap te wissen. Bevestig de selectie door op ▶ II te drukken.
- Selecteer met behulp van de CURSOR-toetsen ◀ / ▶ **Bevestigen** resp. **Annuleren**, teneinde de procedure uit te voeren resp. te annuleren en bevestig dit door op ▶ II te drukken.

7.4 Kalender



Selecteer in het hoofdmenu met behulp van de CURSOR-toetsen ◀ / ▶ de optie **Kalender**.



- Druk op ▶ II, teneinde de optie te selecteren.
- Met behulp van de CURSOR-toetsen ◀ / ▶ kunt u tussen de maanden omschakelen.
- Met behulp van de CURSOR-toetsen ▲ / ▼ kunt u de helderheid van het beeldscherm naar uw wensen wijzigen.
- In de kalender worden automatisch de op het als laatste geselecteerde opslagmedium aanwezige fotobestanden als diashow weergegeven. Indien er geen opslagmedium aanwezig is, dan worden automatisch de fotobestanden van het interne geheugen weergegeven.
- Wijzig de op het interne geheugen aanwezige fotobestanden zoals in **7.3. Opslagmedia (Map)** is beschreven.
- Alternatief selecteert u een zwarte kalenderachtergrond – zoals in **7.5. Instellingen** is beschreven

7.5 Instellingen



Selecteer met behulp van de CURSOR-toetsen ◀ / ▶ de optie **Instellingen**.

- Druk op ▶ II, teneinde de optie te selecteren.
- Selecteer met behulp van de CURSOR-toetsen ▲ / ▼ **Tijd & Datum, Alarm, Timer** of **Algemeen**. Bevestig de selectie door op ▶ II te drukken.
- Selecteer met behulp van de CURSOR-toetsen ▲ / ▼ de in te stellen functie.
- Wijzig met behulp van de CURSOR-toetsen ▶ II, ◀ / ▶ / ▲ / ▼ de instellingen van de geselecteerd functie.
- Druk op ↵, teneinde naar de voorgaande menustructuur te gaan.

Weergave	Funcie	
	Mode	12h-/24h-formaat
	Tijd	Instellen van de systeem-tijd
	Datum	Instellen van de datum
	Format	Instellen formaat van de datum
	Week begin	Selectie van de dag van de week, welke in de eerste kolom van de kalender (weekbegin) staat (standaard: Maandag)
	Achtergrond	Selectie van de kalenderachtergrond (zwarte achtergrond / foto-diashow bij kalender)
	Alarm Status	Activeren / deactiveren van de wekker
	Alarm Time	Instelling wektijd
	Alarm herhalen	Wekmodus (eenmalig, dagelijks, werkdagen, maandag t/m zaterdag)
	Alarmtoon	Selectie van het weksignaal
	Alarm volume	Selectie van de geluidssterkte weksignaal
	toestand	Activeren/ deactiveren autom. In- en/of uitschakelen
	Automatisch opstarten	◀ / ▶ : activeren / deactiveren (--:--) autom. inschakelen ▶ II, ◀ / ▶ / ▲ / ▼ : Instellen van inschakeltijd
	Automatisch afsluiten	◀ / ▶ : activeren / deactiveren (--:--) autom. uitschakelen ▶ II, ◀ / ▶ / ▲ / ▼ : Instellen van uitschakeltijd
	herhalen	Autom. In- en/of uitschakelen (eenmalig, dagelijks, werkdagen, maandag t/m zaterdag)

Weergave	Functie	
	Taal	Instelling van de menu- / systeemtaal
	Themakleur	Selectie kleurschema
	achtergrond muziek	Activeren / deactiveren achtergrondmuziek bij weergave fotobestanden
	firmware Update	Start van de firmware update Attentie! Informatie over beschikbaarheid en uitvoering van mogelijke updates vindt u onder invoer van het artikelnummer op www.hama.com
	standaard Instellingen	Resetten op de instellingen bij uitlevering. Attentie! Alle voorgaand uitgevoerde instellingen gaan verloren.
	Productinfo.	Productinformatie
	Start-up-modus	Selectie van het type medium, welk bij het inschakelen van het product wordt weergegeven, resp. het uitschakelen van deze functie

7.6 Extra functies

- Voert u de wekkerinstellingen m.b.v. de in **7.5. Instellingen** uitgelegde functies uit.
- Indien de wekker is geactiveerd, dan wordt deze op de desbetreffende wektijd in werking gesteld en er weerklinkt een akoestisch weksignaal.
- Druk tijdens het weksignaal tweemaal op een willekeurige toets, teneinde het alarm te beëindigen.

Aanwijzing – snooze-functie

- Druk tijdens het weksignaal eenmaal op een willekeurige toets, teneinde de snooze-functie te activeren. Het weksignaal wordt gedurende 5 minuten onderbroken en dan opnieuw in werking gesteld.
- Druk op een willekeurige toets, teneinde de snooze-functie en bijgevolg het alarm te beëindigen.

Kaartlezer

- Sluit een geschikte Micro-USB-kabel op de Micro-USB-aansluiting (9) en aansluitend op een vrije USB-poort op uw computer aan.
- De digitale fotolijst schakelt om naar de pc-modus.
- De computer herkent het product automatisch. U heeft direct toegang tot het verwisselbaar geheugen (intern geheugen (**FLASH**) en/of bij een geplaatste geheugenkaart tot deze) toegang.
- U kunt nu gegevens tussen uw computer, het interne geheugen en/of de geplaatste geheugenkaart transfereren en wissen.

Waarschuwing – verlies van gegevens

- Voordat u een geheugenkaart uit het product wegneemt, dient u er zeker van te zijn dat de gegevensoverdracht is voltooid.
- Verwijder de gegevensdrager te allen tijde via de functie „Uitwerpen“ van uw besturingssysteem, voordat u het opslagmedium uit het product wegneemt of het product van uw computer scheidt.
- Indien hier niet op wordt gelet, dan kan gegevensverlies niet worden uitgesloten!

8. Storingsoorzaken en verhelpen van storingen

Aanwijzing

Indien het probleem niet kan worden opgelost aan de hand van de hieronder vermelde stappen, neem dan contact op met de klantenservice a.u.b.

De volgende tabel helpt bij het opsporen en verhelpen van kleinere storingen:

	Storing	Mogelijke oorzaak	Oplossing
Algemeen	Op het display is niets te zien	Toestel is uitgeschakeld	Schakel het toestel in.
		Voedingsadapter niet goed aangesloten	Controleer of de voedingsadapter op het stopcontact en het toestel aangesloten is.
		Op het stopcontact staat geen spanning	Controleer de zekeringen.
		Toestel is defect	Neem contact op met de klantendienst.
	Toestel schakelt plotseling uit	Door statische ontladingen, zoals deze in het normale, dagelijkse gebruik voorkomen (vloerbedekking, wollen trui), kan het voorkomen dat het product omschakelt naar de stand-by-modus.	Indien het toestel niet meer reageert of geen beeld meer weergeeft, dan drukt u op de POWER-toets op de afstandsbediening of op de achterzijde van het toestel teneinde het toestel weer in te schakelen.

	Storing	Mogelijke oorzaak	Oplossing
DPF	Er wordt niets weergegeven	Geen opslagmedium geplaatst	Plaats een opslagmedium.
		Opslagmedium bevat geen gegevens	Controleer het opslagmedium.
	Geen geluid	Toestel staat op „mute“	Verhoog het volume op het toestel.
	Er wordt geen video/muziek afgespeeld	Geen opslagmedium geplaatst	Plaats een opslagmedium.
		Opslagmedium bevat geen bestand	Controleer het opslagmedium.
	Muziek wordt niet afgespeeld	Verkeerd formaat	Converteer het muziekbestand in mp3.
	Video's worden niet of worden schokkend afgespeeld	Verkeerd formaat	Converteer de video in een ander formaat.

NL

9. Onderhoud en verzorging

Het display van het toestel bevindt zich achter beschermend glas.

- Reinig het display alleen met een droge, zachte doek.
- Oefen bij het reinigen geen druk uit op het display.
- Gebruik voor de reiniging geen middelen die oplosmiddelen of alcohol bevatten om te voorkomen dat het scherm beschadigd raakt.

Aanwijzing

Om het display tijdens reiniging en onderhoud te ontzien is het aan te bevelen een microvezeldoek te gebruiken.

- Reinig de rest van het toestel met een droge doek. Bij hardnekkiger vuil kan de doek iets vochtig gemaakt worden.

10. Uitsluiting van garantie en aansprakelijkheid

Hama GmbH & Co. KG aanvaardt geen enkele aansprakelijkheid of garantieclaims voor schade of gevolgschade, welke door ondeskundige installatie, montage en ondeskundig gebruik van het product ontstaan of het resultaat zijn van het niet in acht nemen van de bedieningsinstructies en/of veiligheidsinstructies.

11. Service en support

Neem bij vragen over het product contact op met de afdeling Productadvies van HAMA.

Hotline: +49 9091 502-115 (Duits/Engels)

Meer support-informatie vindt u hier:

www.hama.com

12. Ondersteunde bestandsformaten

Fotoformaat		Max. resolutie		
JPEG, JPG, BMP		1280 x 768	20 milj. pixel	
Audioformaat		Bitrate		
MP3		32Kbps ~ 320Kbps (Bit rate) 32KHz ~ 48KHz (Sampling rate)		
Videoformaat	Container	Video Codec	Max. resolutie	Bitrate
mp4	AVI, MP4	MPEG 4, Divx, Xvid, H.264	1280 x 720 @ 30P	20Mbit/sec
divx, avi	AVI, DMF	MPEG 4, Divx, Xvid, H.264	1280 x 720 @30P	20Mbit/sec
Motion JPEG	AVI, MOV	JPEG	640 x 480 @ 30P	10Mbit/sec

13. Technische gegevens

	Digitale fotolijst 00118564
Spanningsvoorziening ingang	100-240V AC / 50/60 Hz / 0,13 A
Spanningsvoorziening uitgang	5 V DC / 1,0 A
Vermogensopname	≤ 5 W
Afmetingen (B x H x D)	195 x 140 x 52 mm
Gewicht	ca. 410 g
Aanbevolen omgevingstemperatuur	0°C - 40°C (32 - 104 F), luchtvochtigheid: 10-115%
Relatieve luchtvochtigheid	10 - 80 %
Display	20,32 cm (8,0") 16:9 TFT
Resolutie	1280 x 768 (RGB)
Helderheid	250 cd/m ²
Contrast	800 : 1
Zichthoek	60° (links, rechts, verticaal), 40° (horizontaal)
Batterij knoopcel	CR2032
Compatibele opslagmedia	SD / SDHC
Externe aansluitingen	Micro-USB 2.0 (Host & Device)
Ondersteunde bestandsformaten	JPG / JPEG / BMP MP3 H.264 / DIVX / XVID / AVI / MOV / MPEG4 / MJPEG
Intern geheugen	4 GB

14. Menustructuur

Foto		
	Foto-diashow	
	Foto-diashow met muziek	
Muziek		
Film		
Map		
Kalender		
	Kalender afbeelding achtergrond zonder	
	Kalender met Foto-diashow	
Instelling		
	Datum,Tijd	Mode
		Tijd
		Datum
		Format
		Week begin
		Achtergrond
	Alarm	Alarm Status
		Alarm Time
		Alarm herhalen
		Alarmtoon
		Alarm Volume
	Timer	Toestand
		Automatisch opstarten
		Automatisch afsluiten
		Herhalen
	Algemeen	Taal
		Themakleur
		Achtergrond muziek
		Firmware Update
		Standaard Instellingen
		Productinfo.
		Start-up-modus

15. Aanwijzingen over de afvalverwerking

Notitie aangaande de bescherming van het milieu:

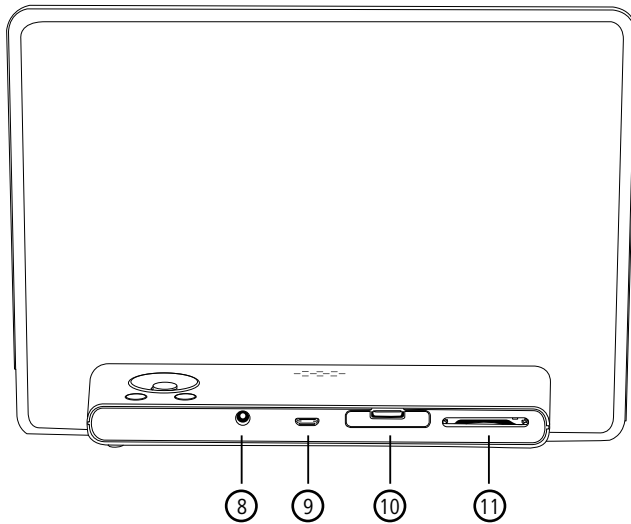
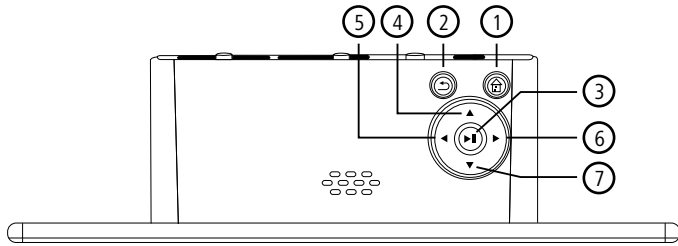
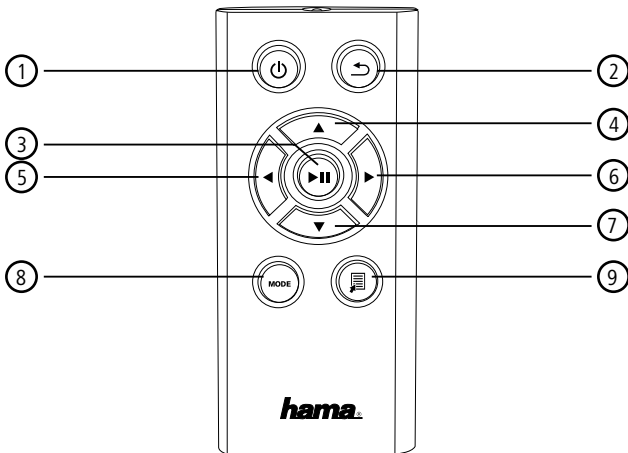

Ten gevolge van de invoering van de Europese Richtlijn 2002/96/EU en 2006/66/EU in het nationaal juridisch systeem, is het volgende van toepassing: Elektrische en elektronische apparatuur, zoals batterijen mag niet met het huisvuil weggegooid worden. Consumenten zijn wettelijk verplicht om elektrische en elektronische apparaten zoals batterijen op het einde van gebruik in te dienen bij openbare verzamelplaatsen speciaal opgezet voor dit doeleinde of bij een verkooppunt. Verdere specificaties aangaande dit onderwerp zijn omschreven door de nationale wet van het betreffende land. Dit symbool op het product, de gebruiksaanwijzing of de verpakking duidt erop dat het product onderworpen is aan deze richtlijnen. Door te recyclen, hergebruiken van materialen of andere vormen van hergebruiken van oude toestellen/batterijen, levert u een grote bijdrage aan de bescherming van het milieu.

A**B**

PL

Elementy obsługi i sygnalizacji

A		
A: Elektroniczna ramka do zdjęć – Pole obsługowe i przyłączeniowe		
1		<ul style="list-style-type: none"> • Włączanie / wyłączanie • Bezpośredni dostęp do głównego menu
2		<ul style="list-style-type: none"> • Powrót do nadrzędnego poziomu menu
3		<ul style="list-style-type: none"> • Wstrzymanie/ uruchamianie odtwarzania lub potwierdzenie danych w menu wyboru • Menu szybkiego wyboru • Ustawienia odtwarzania
4		<ul style="list-style-type: none"> • Kursor do góry w menu wyboru • Poprzedni plik obrazkowy/ audio • Przewijanie wstecz pliku audio • Rozjaśnianie plików wideo
5		<ul style="list-style-type: none"> • Kursor w lewo w menu wyboru • Zmniejszanie poziomu głośności • Ściemnianie
6		<ul style="list-style-type: none"> • Kursor w prawo w menu wyboru • Zwiększanie poziomu głośności • Rozjaśnianie
7		<ul style="list-style-type: none"> • Kursor w dół w menu wyboru • Następny plik obrazkowy/ audio • Przewijanie do przodu pliku audio • Ściemnianie plików wideo
8		<ul style="list-style-type: none"> • Przyłącze zasilania elektrycznego DC IN
9		<ul style="list-style-type: none"> • Port Micro-USB 2.0
10		<ul style="list-style-type: none"> • Schowek na baterie
11		<ul style="list-style-type: none"> • Slot kart pamięci SD/SDHC

B		
B: Pilot zdalnego sterowania		
1		<ul style="list-style-type: none"> • Włączanie / wyłączanie • Bezpośredni dostęp do głównego menu
2		<ul style="list-style-type: none"> • Powrót do nadrzędnego poziomu menu
3		<ul style="list-style-type: none"> • Wstrzymanie/ uruchamianie odtwarzania lub potwierdzenie danych w menu wyboru • Menu szybkiego wyboru • Ustawienia odtwarzania
4		<ul style="list-style-type: none"> • Kursor do góry w menu wyboru • Poprzedni plik obrazkowy/ audio • Przewijanie wstecz pliku audio • Rozjaśnianie plików wideo
5		<ul style="list-style-type: none"> • Kursor w lewo w menu wyboru • Zmniejszanie poziomu głośności • Ściemnianie
6		<ul style="list-style-type: none"> • Kursor w prawo w menu wyboru • Zwiększanie poziomu głośności • Rozjaśnianie
7		<ul style="list-style-type: none"> • Kursor w dół w menu wyboru • Następny plik obrazkowy/ audio • Przewijanie do przodu pliku audio • Ściemnianie plików wideo
8	MODE	<ul style="list-style-type: none"> • Obracanie zdjęcia o 90° w prawo • Wybór formatu obrazu w plikach wideo
9		<ul style="list-style-type: none"> • Menu szybkiego wyboru

Spis treści

1. Objąsnienie symboli ostrzegawczych i wskazówek..... 137

2. Zawartość opakowania 137

3. Wskazówki bezpieczeństwa 137

4. Błędy pikselowe..... 138

5. Dane techniczne 139

6. Uruchamianie 139

6.1 Ustawianie.....139

6.2 Ramka do zdjęć - wkładanie lub wymiana baterii139

6.3 Pilot zdalnego sterowania140

6.4 Podłączanie zasilanie elektrycznego140

7. Obsługa..... 141

7.1 Główne menu141

7.2 Odtwarzanie142

7.3 Nośniki danych (Folder).....146

7.4 Kalendarz.....147

7.5 Ustawienia.....148

7.6 Funkcje dodatkowe.....149

8. Przyczyny usterek i ich usuwanie150

9. Czyszczenie 151

10. Wyłączenie odpowiedzialności. 152

11. Serwis i pomoc techniczna 152

12. Obsługiwane formaty plików... 152

13. Dane techniczne 153

14. Struktura menu..... 154

15. Informacje dotycząca recyklingu155

Dziękujemy za zakup naszego produktu!

Przed pierwszym użyciem należy dokładnie przeczytać instrukcję obsługi. Instrukcję należy przechować, gdyż może być jeszcze potrzebna.

1. Objasnienie symboli ostrzegawczych i wskazówek

Ostrzeżenie

Używane w celu zwrócenia uwagi na szczególnie niebezpieczeństwo lub ryzyko.

Wskazówki

Używane w celu zwrócenia uwagi na szczególnie przydatne informacje.

2. Zawartość opakowania

- Elektroniczna ramka do zdjęć
- Zasilacz sieciowy 230 V
- Pilot zdalnego sterowania
- 2 baterie CR2032 (włożone)
- Niniejsza instrukcja obsługi

Wskazówki

Należy sprawdzić dostawę pod kątem kompletności i widocznych usterek. Niekompletną lub uszkodzoną dostawę należy niezwłocznie zgłosić dostawcy / sprzedawcy.

3. Wskazówki bezpieczeństwa

- Produkt jest przeznaczony do prywatnego, niekomercyjnego użytku domowego.
- Chronić produkt przed zanieczyszczeniem, wilgocią i przegrzaniem oraz stosować go tylko w suchym otoczeniu.
- Chronić produkt przed upadkiem i silnymi wstrząsami.
- Nie stosować produktu poza zakresem mocy podanym w danych technicznych.
- Podłączać produkt tylko do odpowiedniego gniazda wtykowego. Gniazdo wtykowe musi znajdować się w pobliżu produktu i być łatwo dostępne.
- Odłączać produkt od sieci za pomocą wyłącznika zasilania – jeżeli nie jest on na wyposażeniu, wyciągnąć przewód sieciowy z gniazda wtykowego.
- Wszystkie kable poprowadzić tak, aby nie stanowiły one ryzyka potknięcia się.
- Nie zginać ani nie zakleszczać kabla.
- Nie modyfikować urządzenia. Prowadzi to do utraty wszelkich roszczeń z tytułu gwarancji.
- Nie próbować naprawiać samodzielnie urządzenia. Prace serwisowe zlecać wykwalifikowanemu personelowi fachowemu.
- Nie próbować naprawiać samodzielnie urządzenia. Prace serwisowe zlecać wykwalifikowanemu personelowi fachowemu.
- Materiały opakowaniowe należy natychmiast poddać utylizacji zgodnie z obowiązującymi przepisami miejscowymi.

 **Ostrzeżenie - baterie**

- Natychmiast usunąć z produktu zużyte baterie i poddać je utylizacji.
- Używać wyłącznie akumulatorów (lub baterii) odpowiadających podanemu typowi.
- Wkładając baterie, zwrócić koniecznie uwagę na właściwe podłączenie biegunów (znak + i -). Nieprzestrzeganie grozi wyciekami lub wybuchem baterii.
- Nie przeciążać baterii.
- Przechowywać baterie poza zasięgiem dzieci.
- Nie zwierać akumulatorów / baterii oraz trzymać je z dala od odkrytych przedmiotów metalowych.

 **Ostrzeżenie**

- Nie otwierać produktu ani nie używać go w razie uszkodzenia, wydobywającego się dymu, zapachu lub głośnych szumów. Skontaktować się niezwłocznie ze sklepem bądź naszym działem serwisowym (patrz punkt Serwis i pomoc techniczna).
- Nie używać produktu, jeżeli zasilacz sieciowy, kabel przyłączeniowy bądź przewód sieciowy są uszkodzone.

4. Błędy pikselowe

 **Wskazówki**

Ze względów produkcyjnych może dojść do tzw. błędów pikselowych. Zazwyczaj ujawniają się one w postaci białych lub czarnych pikseli, które świecą się ciągle podczas wyświetlania obrazów. W zakresie tolerancji produkcyjnych możliwa jest maks. tolerancja 0,01% błędów pikselowych w odniesieniu do całkowitej wielkości ekranu, która nie stanowi wady produkcyjnej.

5. Dane techniczne

- Obsługiwane formaty obrazów: JPG / JPEG / BMP
- Obsługiwane formaty audio: MP3
- Obsługiwane formaty wideo: H.264 / DIVX / XVID / AVI / MOV / MPEG4 / MJPEG
- Obsługiwane karty pamięci: SD / SDHC
- Pamięć wewnętrzna: 4GB
- Łączka: Micro-USB 2.0, zasilanie elektryczne DC

6. Uruchamianie

6.1 Ustawianie

- Usunąć z ekranu folię zabezpieczającą.
- Ustawić produkt na równej, poziomej i antypoślizgowej powierzchni.
- Nie ustawiać na urządzeniu innych przedmiotów.

Wskazówki

- Urządzenie może ulec uszkodzeniu wskutek wywrócenia się lub upadku!
- Zapewnić stabilne ustawienie urządzenia.

PL

6.2 Ramka do zdjęć - wkładanie lub wymiana baterii

- Otworzyć schowek na baterie (rys.).
- Włożyć baterię guzikową typu CR 2032, zwracając uwagę na właściwą biegunowość.
- Ewentualnie usunąć pasek przerywacza stykowego baterii.
- Ponownie zamknąć schowek na baterię. Zwrócić przy tym uwagę, aby blokada dokładnie się zatrzasnęła.

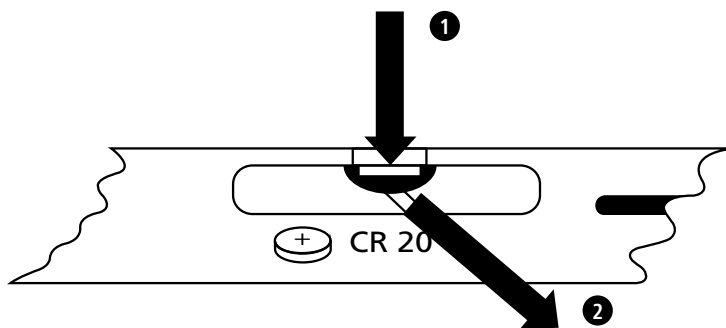

6.3 Pilot zdalnego sterowania

- Otworzyć schowek na baterie pilota (rys.)
- Włożyć baterię guzikową typu CR2032, zwracając uwagę na właściwą biegunowość.
- Ewentualnie usunąć pasek przerywacza stykowego baterii.
- Ponownie zamknąć schowek na baterię. Zwrócić przy tym uwagę, aby blokada dokładnie się zatrzasnęła.

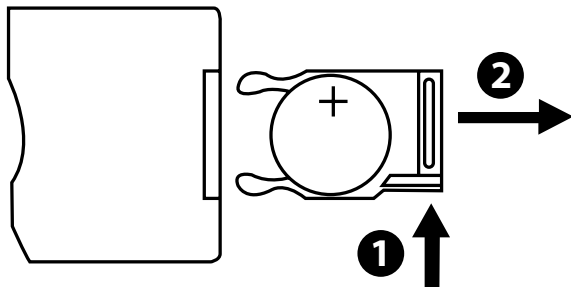

6.4 Podłączanie zasilanie elektrycznego



Ostrzeżenie



- Podłączać produkt tylko do odpowiedniego gniazda wtykowego. Gniazdo wtykowe musi znajdować się w pobliżu produktu i być łatwo dostępne.
- Nie używać produktu, gdy jest widocznie uszkodzony.



Wskazówki

- Zasilacz sieciowy jest przystosowany do napięcia sieci 100-240 V, co umożliwia jego stosowanie na całym świecie. Należy pamiętać, że konieczny jest wtedy odpowiedni adapter krajowy.
- Wybór odpowiednich produktów Hama znajduje się na stronie www.hama.com.
- Dołączony zasilacz sieciowy połączyć z prawidłowo zainstalowanym i sprawnym gniazdem wtykowym.
- Następnie połączyć kabel zasilacza sieciowego z gniazdem DC-IN produktu.



7. Obsługa

- Po podłączeniu do źródła zasilania, urządzenie włącza się automatycznie.
- Przy pierwszym włączeniu wybierz za pomocą klawiszy kursora ▲ / ▼ żądany język menu i potwierdź wybór wciskając ► II.
- Produkt można włączyć/wyłączyć  przyciskiem  na produkcie lub na pilocie zdalnego sterowania.
- Po uruchomieniu urządzenia przez kilka sekund wyświetlane jest logo Hama, a następnie pojawia się menu główne.
- W zależności od ustawienia odtwarzane są pliki obrazkowe/ audio/ wideo lub kalendarz.

Wskazówki

- Zawsze odtwarzane są pliki z wybranego ostatnio nośnika danych. Jeżeli nośnik danych nie jest podłączony, odtwarzane są automatycznie pliki zapisane w pamięci wewnętrznej.
 - Upewnij się, że wybrane nośniki danych są właściwie połączone z produktem oraz że zawierają dane z plikami w obsługiwanych formatach, w przeciwnym razie otworzy się menu główne w celu ponownego wyboru nośnika danych.
- Produkt automatycznie uruchamia pokaz slajdów, jeżeli przez dłużej niż 30 minut nie dokonano żadnych zmian w głównym menu.

Wskazówki

- Aby przejść z innej aplikacji bezpośrednio do menu głównego, naciśnij  lub  na pilocie zdalnego sterowania.
- Naciśnij , aby powrócić do poprzedniego poziomu menu.

7.1 Główne menu

W menu głównym dostępne są następujące opcje, od lewej do prawej:



Pliki obrazkowe (*Zdjęcie*)



Nośniki danych (*Folder*)



Pliki audio (*Muzyka*)



Kalendarz



Pliki wideo (*Film*)



Ustawienia



7.2 Odtwarzanie

Włożyć wybrany nośnik danych do odpowiedniego slotu.

Wskazówki

- Należy pamiętać, że nośniki danych oraz zapisane na nich pliki muszą odpowiadać formatom obsługiwanym przez produkt.
- Należy pamiętać, że produkt ten nie obsługuje odtwarzania plików zapisanych w różnych folderach. Nie tworzyć folderów na nośniku danych, lecz każdy plik zapisywać osobno.



W menu głównym wybrać za pomocą przycisków KURSORA ◀ / ▶ opcję plików obrazkowych, audio lub wideo.



Następnie wybrać za pomocą przycisków KURSORA ▲ / ▼ nośnik danych: pamięć USB, pamięć wewnętrzną lub kartę pamięci. Wybrana opcja (nośnik danych) jest zaznaczony na kolorowo. Nacisnąć przycisk ▶ II, aby wybrać opcję.

Ogólne odtwarzanie

- Za pomocą przycisków KURSORA ◀ / ▶ / ▲ / ▼ wybrać plik obrazkowy, audio lub wideo (ewent. najpierw odpowiedni folder z plikami, a następnie plik), który ma być odtwarzany lub od którego ma rozpocząć się pokaz slajdów.
- Nacisnąć przycisk ▶||, aby uruchomić odtwarzanie.
- Odtwarzanie można sterować następującymi przyciskami:

Przycisk elektronicznej ramki do zdjęć	Przycisk pilota zdalnego sterowania	Funkcja
▲	▲	<ul style="list-style-type: none">• Poprzedni plik obrazkowy/ audio• Dłuższe naciśnięcie: przewijanie wstecz pliku audio• rozjaśnianie (tylko w przypadku plików wideo)
▼	▼	<ul style="list-style-type: none">• Następny plik obrazkowy/ audio• Dłuższe naciśnięcie: przewijanie do przodu pliku audio• ściemnianie (tylko w przypadku plików wideo)
▶	▶	<ul style="list-style-type: none">• Wstrzymywanie/ uruchamianie odtwarzania
◀	◀	<ul style="list-style-type: none">• Zmniejszanie poziomu głośności• Ściemnianie (tylko w przypadku plików obrazkowych z wyłączoną funkcją odtwarzania muzyki)
▶	▶	<ul style="list-style-type: none">• Zwiększanie poziomu głośności• Rozjaśnianie (tylko w przypadku plików obrazkowych z wyłączoną funkcją odtwarzania muzyki)
-	MODE	<ul style="list-style-type: none">• Obracanie zdjęcia o 90° w prawo• Wybór formatu obrazu w plikach wideo

Odtwarzanie plików obrazkowych



- Naciśnięcie ►II otwiera także ustawienia odtwarzania. Po ok. 10 sekundach okno zamyka się automatycznie. Alternatywnie nacisnąć ↶, aby powrócić do odtwarzania.



- Ponownie nacisnąć ►II, aby zatrzymać/uruchomić odtwarzanie. Jeżeli w lewym górnym rogu pojawi się ► lub II, odtwarzane są pliki obrazkowe wybranego folderu (pokaz slajdów) lub tylko aktualny obraz.
- W ustawieniach odtwarzania nacisnąć ▲, a następnie ponownie ►II, aby włączyć/wyłączyć muzykę w tle. Przy włączonej muzyce w tle odtwarzane są pliki audio z nośnika danych, z którego aktualnie odtwarzane są pliki obrazkowe.
- Nacisnąć ► lub ◀, aby przełączać między różnymi plikami audio.

Wskazówki – muzyka w tle



Aby podczas odtwarzania bezpośrednio włączyć/wyłączyć muzykę w tle, musi być generalnie włączona funkcja Muzyka w tle – jak opisano w rozdziale **7.5. Ustawienia**.



- W ustawieniach odtwarzania nacisnąć ▼, a następnie ►II, aby otworzyć menu szybkiego wyboru. Alternatywnie można otworzyć menu szybkiego wyboru, naciskając  lub naciskając ►II dłużej. Po ok. 10 sekundach okno zamyka się automatycznie. Alternatywnie nacisnąć  lub ↶, aby powrócić do odtwarzania.
- Za pomocą przycisków KURSORA ▲ / ▼ wybrać poszczególne opcje.
- Aby wybrać/ zmienić opcję, nacisnąć jednokrotnie/ kilkakrotnie ◀ / ▶ lub ►II.

Wskaźnik menu szybkiego wyboru	Funkcja
<i>Kalendarz</i>	Wyświetlanie/ukrywanie zegara i kalendarza
<i>Kolejność odtwarzania</i>	Odtwarzanie losowe lub w kolejności folderu z plikami
<i>Pokaz slajdów</i>	Wybór przejść przy zmianie zdjęć podczas pokazu slajdów
<i>Interwał</i>	Czas, po którym następuje przełączenie zdjęcia
<i>Rotacja</i>	Obracanie zdjęcia o 90° w prawo
<i>Zoom</i>	Powiększanie fragmentu

- Po ok. 10 sekundach okno zamyka się automatycznie.
- Alternatywnie nacisnąć  lub ↶, aby powrócić do odtwarzania.



Odtwarzanie plików audio









- Nacisnąć  lub dłużej nacisnąć ►II, aby otworzyć menu szybkiego wyboru. Po ok. 10 sekundach okno zamyka się automatycznie.
- Alternatywnie nacisnąć  lub ↶, aby powrócić do odtwarzania.
- Za pomocą przycisków KURSORA ◀ / ▶ / ▲ / ▼ wybrać poszczególne opcje.
- Aby wybrać/ zmienić opcję, nacisnąć jednokrotnie/ kilkakrotnie przycisk ►II.

Wskaźnik menu szybkiego wyboru	Funkcja
	Wybór różnych trybów odtwarzania
	Odtwarzanie losowe lub w kolejności folderu z plikami

- Po ok. 10 sekundach okno zamyka się automatycznie.
- Alternatywnie nacisnąć  lub ↶, aby powrócić do odtwarzania.

Odtwarzanie plików wideo

- Nacisnąć  lub ► II, aby otworzyć menu szybkiego wyboru. Po ok. 10 sekundach okno zamyka się automatycznie.
- Alternatywnie nacisnąć  lub ↶, aby powrócić do odtwarzania.
- Ponownie nacisnąć ► II, aby zatrzymać/uruchomić odtwarzanie.
- Za pomocą przycisków KURSORA ◀ / ▶ wybrać poszczególne opcje.
- Aby wybrać/ zmienić opcję, nacisnąć jednokrotnie/ kilkakrotnie przycisk ► II.

Wskaźnik menu szybkiego wyboru	Funkcja
	Wybór formatu obrazu
	Wyświetl / wybierz napisy
	Przewijanie wstecz (prędkość: 1/2/3/4x)
	Wstrzymanie/ uruchamianie odtwarzania
	Przewijanie do przodu (prędkość: 1/2/3/4x)
	Informacje o aktualnym pliku wideo
	Wybór różnych trybów odtwarzania
00:01:34  02:35:14	Wyświetla postęp i długość całkowitą pliku audio/ wideo w HH:MM:SS

- Po ok. 10 sekundach okno zamyka się automatycznie.
- Alternatywnie nacisnąć  lub ↶, aby powrócić do odtwarzania.

7.3 Nośniki danych (Folder)



Za pomocą przycisków KURSORA ◀ / ▶ wybrać w menu głównym opcję Nośniki danych (**Folder**).

- Nacisnąć przycisk ► II, aby wybrać opcję.
- Tutaj można się zorientować, jakie pliki znajdują się na nośnikach danych (**FLASH/ SD/ USB**), i bezpośrednio uruchomić odtwarzanie (► II /  → **Enter**)

Dostęp do pamięci wewnętrznej (FLASH)

- Następnie za pomocą przycisków KURSORA ▲ / ▼ wybrać pamięć wewnętrzną (**FLASH**):
- Nacisnąć przycisk ► II, aby wybrać opcję.

Istnieją dwie możliwości zapisywania/usuwania plików z pamięci wewnętrznej produktu:

- Bezpośrednie kopiowanie/usuwanie
- Kopiowanie/usuwanie poprzez funkcję Czytnik kart pamięci → patrz **7.6. Funkcje dodatkowe - czytnik kart pamięci**

Wskazówki

- Uwzględnić maks. ilość wolnego miejsca w pamięci wewnętrznej oraz formaty obsługiwane przez produkt!
- Podczas procesu kopiowania wyświetlany jest jego postęp.

Bezpośrednie kopiowanie

- Za pomocą przycisków KURSORA ▲ / ▼ wybrać nośnik danych (**USB** lub **SD**), z którego mają być kopiowane pliki do pamięci wewnętrznej.
- Za pomocą przycisków KURSORA ◀ / ▶ / ▲ / ▼ wybrać pliki / folder z plikami.
- Nacisnąć  lub nacisnąć dłużej ▶ II i wybrać za pomocą przycisków KURSORA ▲ / ▼ **Kopia**, aby skopiować wybrany plik/folder z plikami do pamięci wewnętrznej (**FLASH**). Potwierdzić wybór, naciskając przycisk ▶ II.
- Wybrać za pomocą przycisków KURSORA ◀ / ▶ **Potwierdź** lub **Anuluj**, aby przeprowadzić lub przerwać proces i potwierdzić poprzez naciśnięcie przycisku ▶ II.

Bezpośrednie usuwanie

- Za pomocą przycisków KURSORA ▲ / ▼ wybrać nośnik danych **FLASH**.
- Przyciskami KURSORA ◀ / ▶ / ▲ / ▼ wybrać pliki/folder z plikami.
- Nacisnąć  lub nacisnąć dłużej ▶ II i wybrać za pomocą przycisków KURSORA ▲ / ▼ **Usuń**, aby usunąć wybrany plik/folder z plikami. Potwierdzić wybór, naciskając przycisk ▶ II.
- Wybrać za pomocą przycisków KURSORA ◀ / ▶ **Potwierdź** lub **Anuluj**, aby przeprowadzić lub przerwać proces i potwierdzić poprzez naciśnięcie przycisku ▶ II.

7.4 Kalendarz



Za pomocą przycisków KURSORA ◀ / ▶ wybrać w menu głównym opcję **Kalendarz**.

- Nacisnąć przycisk ▶ II, aby wybrać opcję.
- Przyciskami KURSORA ◀ / ▶ można przełączać między miesiącami.
- Przyciskami KURSORA ▲ / ▼ można według uznania regulować jasność ekranu.
- W kalendarzu pliki obrazkowe znajdujące się na ostatnio wybranym nośniku danych odtwarzane są automatycznie jako pokaz slajdów. Jeżeli nośnik danych nie jest podłączony, odtwarzane są automatycznie pliki obrazkowe zapisane w pamięci wewnętrznej.
- Zmienić pliki obrazkowe znajdujące się w pamięci wewnętrznej jak opisano w **7.3. Nośniki danych (folder)**.
- Alternatywnie wybrać czarne tło kalendarza – jak opisano w **7.5. Ustawienia**.

7.5 Ustawienia



Za pomocą przycisków KURSORA ◀ / ▶ wybrać opcję **Ustawienia**.

- Nacisnąć przycisk ▶II, aby wybrać opcję.
- Przyciskami KURSORA wybrać ▲ / ▼ **Godzina & Data, Budzik, Minutnik** lub **Ogólnie**. Potwierdzić wybór, naciskając przycisk ▶II.
- Za pomocą przycisków KURSORA ▲ / ▼ wybrać funkcję, która ma być skonfigurowana.
- Za pomocą przycisków KURSORA ▶II, ◀ / ▶ / ▲ / ▼ zmienić ustawienia wybranej funkcji.
- Nacisnąć ↩, aby powrócić do poprzedniego poziomu menu.

Wskaźnik	Funkcja	
	Tryb	Format 12/24-godzinny
	Czas	Konfiguracja godziny systemu
	Data	Ustawianie daty
	Format daty	Ustawianie formatu daty
	Początek tygodnia	Wybór dnia tygodnia, który ma być na początku pierwszej kolumny kalendarza (początek tygodnia) (domyślnie: poniedziałek)
	Tło	Wybór tła kalendarza (czarne tło / pokaz slajdów zdjęciowych w przypadku kalendarza)
	Stan budzika	Włączanie / wyłączanie budzika
	Czas budz.	Ustawianie czasu budzenia
	Powtorz alarm	Tryb budzenia (jednorazowo, codziennie, dni tygodnia, od poniedziałku do sobota)
	Dźwięk alarmu	Wybór sygnału budzenia
	Głośność alarmu	Wybór głośności sygnału budzenia
	Status	Autom. włączanie / wyłączanie Włączanie i/lub wyłączanie
	Time on	◀ / ▶ : Autom. włączanie / wyłączanie (---) Włączanie ▶II, ◀ / ▶ / ▲ / ▼ : Konfiguracja czasu włączenia
	Time off	◀ / ▶ : Autom. włączanie / wyłączanie (---) Wyłączanie ▶II, ◀ / ▶ / ▲ / ▼ : Konfiguracja czasu wyłączenia
	Powtórz	Autom. włączanie i/lub wyłączanie (jednorazowo, codziennie, dni tygodnia, od poniedziałku do sobota)

Wskaźnik	Funkcja	
	Język	Ustawienia języka menu / systemu
	Kolor tematu	Wybór koloru
	Muzyka w tle	Włączanie / wyłączanie muzyki w tle podczas odtwarzania plików obrazkowych
	Aktualizacja oprogramowania	Uruchamianie aktualizacji oprogramowania sprzętowego Uwaga! Informacje o dostępności i możliwości wykonania aktualizacji dostępne są po wprowadzeniu numeru artykułu na stronie www.hama.com
	Ustawienia fabryczne	Przywracanie ustawień fabrycznych Uwaga! Wszystkie wcześniejsze ustawienia zostaną utracone.
	Informacje o produkcie	Informacje o produkcie
	Start-up-modus	Wybór typu medium, które będzie odtwarzane po włączeniu produktu lub wyłączanie tej funkcji

7.6 Funkcje dodatkowe

- Ustawień budzika należy dokonać zgodnie z objaśnieniami funkcji zawartymi w **7.5. Ustawienia**.
- Jeżeli funkcja budzika jest aktywna, budzik włącza się o odpowiedniej godzinie i rozlega się sygnał budzenia.
- Aby zakończyć alarm, dwukrotnie nacisnąć dowolny przycisk, gdy rozlegnie się sygnał budzenia.

Wskazówki – funkcja drzemki

- W trakcie sygnału budzenia jednokrotnie nacisnąć dowolny przycisk, aby włączyć funkcję drzemki. Sygnał budzenia jest przerywany na 5 minut, a następnie ponownie wyzwalany.
- Aby zakończyć funkcję drzemki i tym samym funkcję alarmową, nacisnąć dowolny przycisk.

Czytnik kart pamięci

- Podłączyć odpowiedni kabel Micro-USB do gniazda micro Micro-USB (9), a następnie do wolnego portu USB komputera.
- Elektroniczna ramka do zdjęć przechodzi na tryb PC.
- Komputer automatycznie rozpoznaje produkt. Możliwy jest bezpośredni dostęp do nośników danych (pamięć wewnętrzna (**FLASH**) i/lub włożona karta pamięci).
- Teraz można przysyłać dane między komputerem, pamięcią wewnętrzną i/lub włożoną kartą pamięci i usuwać je.

Ostrzeżenie – przed utratą danych

- Przed wyjęciem karty pamięci z produktu upewnić się, czy transfer danych został zakończony.
- Przed wyjęciem nośnika danych z produktu, bądź odłączeniem produktu od komputera należy zawsze usunąć wymienny nośnik danych za pomocą funkcji bezpiecznego usuwania sprzętu systemu operacyjnego.
- Nieprzestrzeganie może prowadzić do utraty danych!

8. Przyczyny usterek i ich usuwanie

Wskazówki

Jeżeli podane niżej czynności nie rozwiążą problemu, należy zwrócić się do działu serwisowego.

Poniższa tabela pomaga w wyszukiwaniu i usuwaniu drobnych usterek:

	Usterka	Możliwa przyczyna	Usuwanie
Ogólnie	Brak wskaźników na ekranie	Urządzenie jest wyłączone.	Włączyć urządzenie.
		Zasilacz sieciowy nie jest prawidłowo podłączony	Sprawdzić, czy zasilacz sieciowy jest włożony do gniazda wtykowego i podłączony do urządzenia
		Brak napięcia w gnieździe wtykowym.	Sprawdzić bezpieczniki domowe.
		Urządzenie jest uszkodzone.	Powiadomić dział serwisowy.
DPF	Przełącza urządzenie nagle się wyłącza	Wskutek normalnych wyładowań elektrostatycznych występujących w otoczeniu (wykładziny dywanowe, wełniane swetry) może się zdarzyć, że urządzenie przełączy się na tryb czuwania (standy).	Jeżeli urządzenie nie będzie reagować na naciskanie przycisków bądź nastąpi zanik obrazu, nacisnąć przycisk POWER na pilocie zdalnego sterowania lub z tyłu urządzenia, aby ponownie włączyć urządzenie.

	Usterka	Możliwa przyczyna	Usuwanie
DPF	Zdjęcia nie są wyświetlane	Nie podłączono żadnego nośnika danych.	Podłączyć nośnik danych.
		Nośnik nie zawiera żadnych danych.	Sprawdzić nośnik danych.
	Brak fonii	Urządzenie jest wyciszone.	Zwiększyć głośność.
	Wideo / muzyka nie są odtwarzane	Nie podłączono żadnego nośnika danych.	Podłączyć nośnik danych.
		Nośnik nie zawiera żadnych plików.	Sprawdzić nośnik danych.
	Muzyka nie jest odtwarzana	Nieprawidłowy format.	Przekonwertować plik muzyczny na format mp3.
Wideo nie jest odtwarzane lub obraz „skacze”	Nieprawidłowy format.	Przekonwertować wideo na inny format.	

9. Czyszczenie

Ekran urządzenia jest zabezpieczony szkłem ochronnym.

- Czyścić ekran tylko suchą, miękką ściereczką.
- Podczas czyszczenia nie wywierać nacisku na powierzchnię ekranu.
- Nie używać do czyszczenia detergentów zawierających rozpuszczalniki bądź alkohol, aby nie uszkodzić powierzchni.

Wskazówki

Do łagodnego czyszczenia ekranu zalecamy użycie ściereczki z mikrowłókien.

- Pozostałe części urządzenia czyścić suchą ściereczką. W razie silnego zabrudzenia ściereczkę można lekko zwilżyć.

10. Wyłączenie odpowiedzialności

Hama GmbH & Co. KG nie udziela gwarancji ani nie odpowiada za szkody wskutek niewłaściwej instalacji, montażu oraz nieprawidłowego stosowania produktu lub nieprzestrzegania instrukcji obsługi i/lub wskazówek bezpieczeństwa.

11. Serwis i pomoc techniczna

W razie pytań dotyczących produktu prosimy zwrócić się do infolinii Hama.

Gorąca linia: +49 9091 502-115 (niem./ang.)

Dodatkowe informacje są dostępne na stronie: www.hama.com

12. Obsługiwane formaty plików

Format zdjęć		Maks. rozdzielczość		
JPEG, JPG, BMP		1280 x 768	20 mln pikseli	
Format audio		Szybkość transferu danych		
MP3		32Kbps ~ 320Kbps (szybkość transferu danych) 32KHz ~ 48KHz (częstotliwość próbkowania)		
Format wideo	Container	Video Codec	Maks. rozdzielczość	Szybkość transferu danych
mp4	AVI, MP4	MPEG 4, Divx, Xvid, H.264	1280 x 720 @ 30P	20Mbit/s
divx, avi	AVI, DMF	MPEG 4, Divx, Xvid, H.264	1280 x 720 @30P	20Mbit/s
Motion JPEG	AVI, MOV	JPEG	640 x 480 @ 30P	10Mbit/s

13. Dane techniczne

	Elektroniczna ramka do zdjęć 00118564
Zasilanie na wejściu	100-240 V AC / 50/60 Hz / 0,13 A
Zasilanie na wyjściu	5 V DC / 1,0 A
Pobór mocy	≤ 5 W
Wymiary (szer. x wys. x gł.)	195 x 140 x 52 mm
Waga	Ca. 410 g
Zalecana temperatura otoczenia	0°C - 40°C (32 - 104 F), wilgotność powietrza: 10-115%
Względna wilgotność powietrza	10 - 80 %
Wyświetlacz	20,32 cm (8,0") 16:9 TFT
Rozdzielczość	1280 x 768 (RGB)
Jasność	250 cd/m ²
Kontrast	800 : 1
Kąt patrzenia	60° (lewy, prawy, pionowy), 40° (poziomy)
Bateria guzikowa	CR2032
Kompatybilne nośniki danych	SD / SDHC
Przylączy zewnętrzne	Micro-USB 2.0 (Host & Device)
Obsługiwane formaty plików	JPG / JPEG / BMP MP3 H.264 / DIVX / XVID / AVI / MOV / MPEG4 / MJPEG
Pamięć wewnętrzna	4 GB

14. Struktura menu

Zdjęcie		
	Pokaz zdjęć /slajdów	
	pokaz slajdów z muzyką	
Muzyka		
Film		
Folder		
Kalendarz		
	Kalendarz bez tła	
	Kalendarz z pokaz slajdów	
Ustawienie		
	Data, godzina	Tryb
		Czas
		Data
		Format daty
		Początek tygodnia
		Tło
	Budzik	Stan budzika
		Czas budz.
		Powtórz alarm
		Dźwięk alarmu
		Głośność alarmu
	Minutnik	Status
		Time on
		Time off
		Powtórz
	Ogólnie	Język
		Kolor tematu
		Muzyka w tle
		Aktualizacja oprogramowania
		Ustawienia fabryczne
		Informacje o prod.
		Start-up-modus

15. Informacje dotycząca recyklingu

Wskazówki dotyczące ochrony środowiska:



Od czasu wprowadzenia europejskiej dyrektywy 2002/96/EU i 2006/66/EU do prawa narodowego obowiązują następujące ustalenia: Urządzeń elektrycznych, elektronicznych oraz baterii jednorazowych nie należy wyrzucać razem z codziennymi odpadami domowymi! Użytkownik zobowiązany prawnie do odniesienia zepsutych, zniszczonych lub niepotrzebnych urządzeń elektrycznych i elektronicznych do punktu zbiórki lub do sprzedawcy. Szczegółowe kwestie regulują przepisy prawne danego kraju. Informuje o tym symbol przekreślonego kosza umieszczony na opakowaniu. Segregując odpady pomagasz chronić środowisko!

A

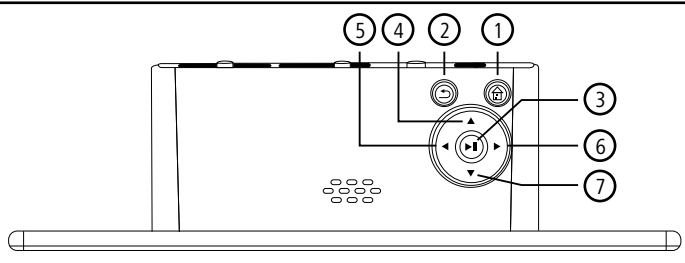

H

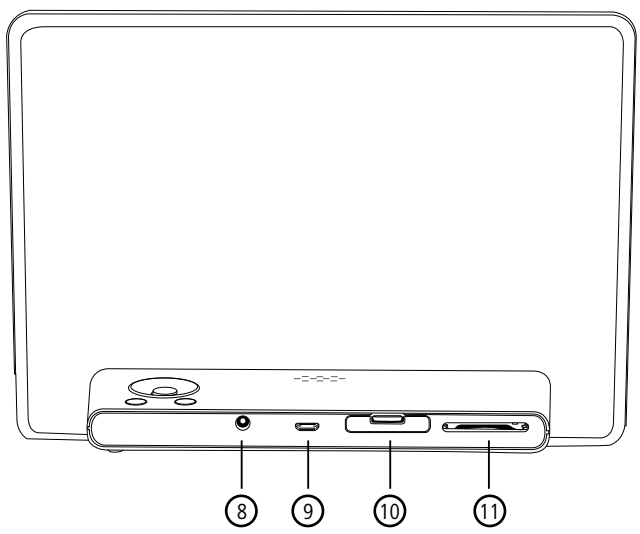

B

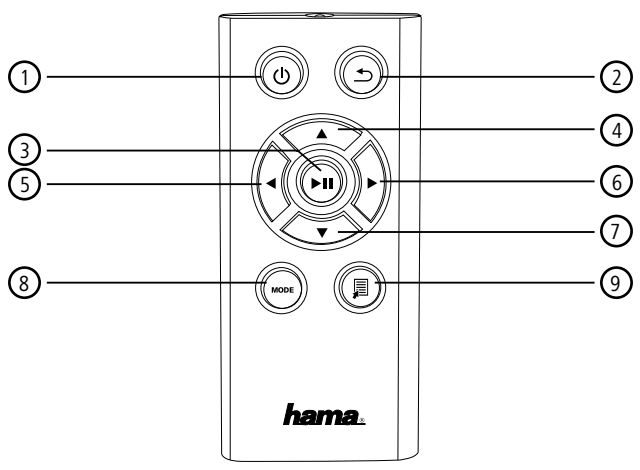

Kezelőelemek és kijelzők

A		
A: Digitális képerket – Kezelő- és csatlakozómező		
1		<ul style="list-style-type: none"> • Be-/ kikapcsolás • Közvetlen hozzáférés a főmenühöz
2		<ul style="list-style-type: none"> • Visszaugrás a fölérendelt menüoldalra
3		<ul style="list-style-type: none"> • Lejátszás megállítása/ elindítása ill. bevitel nyugtázása a gördülőmenükben • Gyorsválasztó menü • Lejátszási beállítások
4		<ul style="list-style-type: none"> • Kurzor felfelé a gördülőmenükben • Előző kép-/ hangfájl • Visszacsvélés audiofájlokban • Fényerő növelése videofájlokban
5		<ul style="list-style-type: none"> • Kurzor balra a gördülőmenükben • Hangerő csökkentése • Fényerő csökkentése
6		<ul style="list-style-type: none"> • Kurzor jobbra a gördülőmenükben • Hangerő növelése • Fényerő növelése
7		<ul style="list-style-type: none"> • Kurzor lefelé a gördülőmenükben • Következő kép-/hangfájl • Előrecsvélés audiofájlokban • Fényerő csökkentése videofájlokban
8		• DC IN csatlakozó az áramellátáshoz
9		• Micro-USB 2.0 csatlakozó
10		• Elemfiók
11		• SD / SDHC

B		
B: Távirányító		
1		<ul style="list-style-type: none"> • Be-/ kikapcsolás • Közvetlen hozzáférés a főmenühöz
2		<ul style="list-style-type: none"> • Visszaugrás a fölérendelt menüoldalra
3		<ul style="list-style-type: none"> • Lejátszás megállítása/ elindítása ill. bevitel nyugtázása a gördülőmenükben • Gyorsválasztó menü • Lejátszási beállítások
4		<ul style="list-style-type: none"> • Kurzor felfelé a gördülőmenükben • Előző kép-/ hangfájl • Visszacsvélés audiofájlokban • Fényerő növelése videofájlokban
5		<ul style="list-style-type: none"> • Kurzor balra a gördülőmenükben • Hangerő csökkentése • Fényerő csökkentése
6		<ul style="list-style-type: none"> • Kurzor jobbra a gördülőmenükben • Hangerő növelése • Fényerő növelése
7		<ul style="list-style-type: none"> • Kurzor lefelé a gördülőmenükben • Következő kép-/hangfájl • Előrecsvélés audiofájlokban • Fényerő csökkentése videofájlokban
8	MODE	<ul style="list-style-type: none"> • Kép forgatása 90°-ban az óramutatóval megegyező irányban • Képfarmátum kiválasztása a videofájlokban
9		<ul style="list-style-type: none"> • Gyorsválasztó menü

H

Tartalomjegyzék

1. Figyelmeztető szimbólumok és előírások ismertetése 159

2. A csomag tartalma 159

3. Biztonsági utasítások 159

4. Képponthiba 160

5. Műszaki tulajdonságok 161

6. Üzembevetel 161

6.1 Felállítás161

6.2 Képkkeret – Az elem behelyezése, ill. cseréje161

6.3 Távirányító162

6.4 Az áramellátás csatlakoztatása162

7. Használat 163

7.1 Főmenü163

7.2 Lejátszás164

7.3 Tárolómédiumok (Mappa)168

7.4 Naptár169

7.5 Beállítások170

7.6 Kiegészítő funkciók171

8. Hibák oka és megszüntetése..... 172

9. Karbantartás és ápolás 173

10. Szavatosság kizárása..... 174

11. Szerviz és támogatás..... 174

12. Támogatott fájlformátumok 174

13. Műszaki tulajdonságok 175

14. Menüszerkezet..... 176

15. Ártalmatlanítási előírások..... 177

Köszönjük, hogy ezt a Hama terméket választotta!

Kérjük, hogy felszerelés előtt szánjon rá időt és olvassa el végig az alábbi útmutatót. A későbbiekben tartsa biztonságos helyen ezt a füzetet, hogy ha szükség van rá, bármikor megtalálja. Ha eladja ezt a terméket, vele együtt adja tovább ezt az útmutatót is az új tulajdonosnak.

1. Figyelmeztető szimbólumok és előírások ismertetése



Figyelmeztetés

Figyelmeztető jeleket használunk a biztonsági tényezők bemutatására, ill. felhívjuk a figyelmet a különleges veszélyekre és kockázatokra.



Hivatkozás

Az itt látható figyelmeztető jeleket használjuk fel, ha kiegészítő információkat közlünk vagy fontos tudnivalókra hívjuk fel a figyelmet.

2. A csomag tartalma

- Digitális képkeret
- 230V-os tápegység
- Távirányító
- 2 x CR 2032 elem (már behelyezve)
- Ez a kezelési útmutató



Hivatkozás

Ellenőrizze a doboz tartalmá teljesség és épség szempontjából. Hiányos vagy sérült doboztartalom esetén haladéktalanul forduljon szállítójához/kereskedőjéhez.

3. Biztonsági utasítások

- A termék a magánháztartási, nem üzleti célú alkalmazásra készül.
- Óvja meg a terméket szennyeződéstől, nedvességtől és túlmelegedéstől, és kizárólag zárt környezetben használja.
- Ne ejtse le a terméket és ne tegye ki heves rázkódásnak.
- Ne üzemeltesse a terméket a műszaki adatokban megadott teljesítményhatárain túl.
- Kizárólag egy erre a célra engedélyezett csatlakozó aljzattal üzemeltesse a terméket. A csatlakozó aljzatnak a termék közelében kell elhelyezkednie, és könnyen hozzáférhetőnek kell lennie.
- A terméket a be-/kikapcsolóval válassza le a hálózatról – ha ilyen nincs, húzza ki a hálózati kábelt a dugaszaljzattól.
- Úgy helyezze el az összes kábelt, hogy azok ne okozzanak botlásveszélyt.
- Ne törje meg és ne csíptesse be a kábelt.

- Ne végezzen módosítást a készüléken. Ebben az esetben minden garanciaigény megszűnik.
- Ne kísérelje meg a készülék saját karbantartását vagy javítását. Bármely karbantartási munkát bízjon illetékes szakemberre.
- Feltétlenül tartsa távol a gyermekeket a csomagolóanyagtól, mert fulladásveszély áll fenn.
- Azonnal ártalmatlanítsa a csomagolóanyagot a helyileg érvényes ártalmatlanítási előírások szerint.

Figyelmeztetés - elemeket

- Haladéktalanul távolítsa el a lemerült elemeket a termékből, majd ártalmatlanítsa őket.
- Kizárólag a megadott típusnak megfelelő akkumulátort (vagy elemet) használjon.
- Feltétlenül ügyeljen az elemek megfelelő polaritására (+ és - felírat), és ennek megfelelően tegye be őket. Ennek figyelmen kívül hagyása esetén az elem kifolyásának vagy felrobbanásának veszélye áll fenn.
- Ne merítse ki túlzottan az elemet.
- Az elemeket gyermekek számára elzárt helyen tárolja.
- Ne zárja rövidre az akkumulátorokat/elemeket és tartsa őket távol csupasz fémtárgyaktól.

Figyelmeztetés

- Ne nyissa fel a terméket, és ne üzemeltesse sérülések, ebből kiinduló füstképződés, szagképződés, vagy hangos zajok esetén. Forduljon azonnal kereskedőjéhez, vagy szerviz osztályunkhoz (lásd a szerviz és támogatás pontot).
- Ne használja a terméket, ha az adapter, a csatlakozókábel, vagy a hálózati kábel megsérült.

4. Képponthiba

Hivatkozás

A gyártástechnológia következtében úgynevezett pixelhiba fordulhat elő. Ez általában fehér vagy fekete pixelként jelenik meg, amely lejátszás közben folyamatosan világít. A gyártási tűrés szabályai szerint a kijelző teljes méretére nézve ezen pixelhibákból max. 0,01% megengedett olyan tűrésként, ami nem jelent gyártási hibát.

5. Műszaki tulajdonságok

- Támogatott képformátumok: JPG / JPEG / BMP
- Támogatott hangformátum: MP3
- Támogatott videoformátumok: H.264 / DIVX / XVID / AVI / MOV / MPEG4 / MJPEG
- Támogatott memóriakártyák: SD / SDHC
- Belső memória: 4GB
- Csatlakozók: Micro-USB 2.0, DC áramellátás

6. Üzembevétel

6.1 Felállítás

- Távolítsa el a kijelzővédő fóliát.
- Állítsa a terméket sík, vízszintes és csúszásmentes felületre.
- Ne állítson más tárgyakat a termékre.

Hivatkozás

- A készülék felbillenésnél vagy lezuhanásnál megsérülhet!
- Gondoskodjon arról, hogy a készülék billenésmentesen álljon.

H

6.2 Képkkeret – Az elem behelyezése, ill. cseréje

- Nyissa ki az elemfiókot (ábr.).
- Helyezze be helyes polaritással a CR 2032 típusú gomelemet.
- Tetszés szerint távolítsa el az elem megszakító szalagját.
- Zárja vissza az elemfiókot. Ügyeljen, hogy a retesz tisztán kattanjon be.

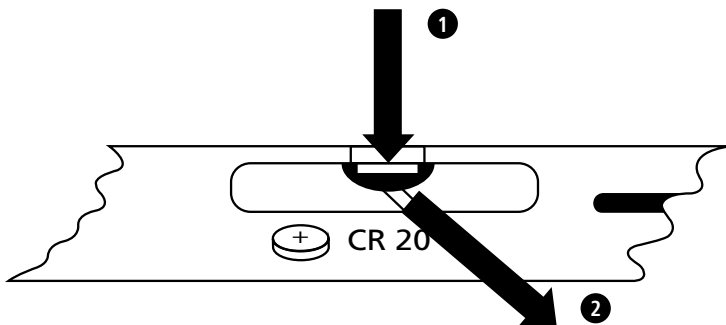

6.3 Távirányító

- Nyissa ki a távirányító elemfiókját (ábra)
- Helyezze be helyes polaritással a CR2032 típusú gombelemet.
- Tetszés szerint távolítsa el az elem megszakító szalagját.
- Zárja vissza az elemfiókot. Ügyeljen, hogy a retesz tisztán kattanjon be.

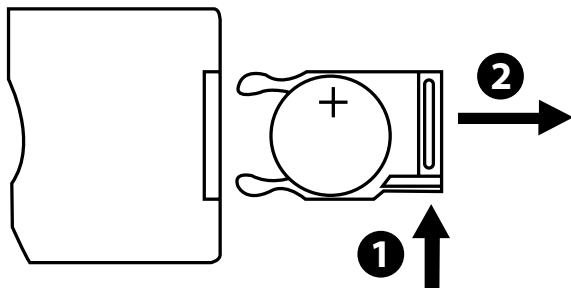

H

6.4 Az áramellátás csatlakoztatása



Figyelmeztetés

- Kizárólag egy erre a célra engedélyezett csatlakozó aljzattal üzemeltesse a terméket. A csatlakozó aljzatnak a termék közelében kell elhelyezkednie, és könnyen hozzáférhetőnek kell lennie.
- Ne üzemeltesse tovább a terméket, ha nyilvánvaló sérülés látható.

Hivatkozás

- A tápegység 100-240 V hálózati feszültséggel működtethető, ezért világszerte használható. Vegye figyelembe, hogy ehhez országspecifikus adapterre lesz szüksége.
- A Hama termékek megfelelő választékát a www.hama.com címen találhatja meg.
- Kösse össze a termékkel szállított tápegységet egy szabályszerűen szerelt és működőképes dugaszaljzathoz.
- Utána kösse össze a tápegység csatlakozókábelét a termék DC IN csatlakozójával.

7. Használat



- Miután csatlakozott az áramellátás, a termék automatikusan bekapcsol.
- Amikor először kapcsolja válasszuk a kurzor gombok ▲ / ▼ a kívánt nyelvet, és hagyja jóvá a kiválasztást ►II.
- Nyomja meg  magát a terméket vagy  a távirányítót, hogy a terméket be-/kikapcsolja.
- Néhány másodpercig megjelenik a Hama induló logo és utána alapértelmezésben a főmenüre vált.
- Beállítás függvényében kép-/ hang-/ videofájlok vagy naptár kerülnek lejátszásra.

Hivatkozás

- Mindig az utoljára kiválasztott tárolómédiium fájllai kerülnek kiválasztásra. Amennyiben ez a tárolómédiium már nincs csatlakoztatva, automatikusan a belső memórián lévő fájlok kerülnek lejátszásra.
- Bizonyosodjon meg róla, hogy a kiválasztott tárolómédiiumok megfelelően csatlakoznak a termékhez és az adatok a támogatott fájlformátummal rendelkeznek, ellenkező esetben kinyílik a főmenü egy újabb választáshoz.

- A termék automatikusan elindítja a képfájlok diavetítését, ha több mint 30 percig módosítások nélkül a főmenüben van.

Hivatkozás

- Nyomja meg a  vagy a  gombot a távirányítón, hogy valamennyi alkalmazásból közvetlenül a menüre váltson.
- Nyomja meg a  gombot, hogy az előző menüstruktúrába jusson.

7.1 Főmenü

A főmenüben különböző opciók választhatók ki, balról jobbra:



Képfájlok (**Fotó**)



Tárolómédiiumok (**Mappa**)



Hangfájlok (**Zene**)



Naptár



Videofájlok (**Film**)



Beállítás



7.2 Lejátszás

Dugja a kiválasztott tárolómédiomot a megfelelő nyílásba.

Hivatkozás

- Ügyeljen, hogy a tárolómédiomok, valamint az ezeken tárolt fájlok megfeleljenek a termék által támogatott formátumoknak.
- Vegye figyelembe, hogy a termék nem támogatja a fájlok mappát meghaladó lejátszását. Ne hozzon létre mappákat a tárolómédiumon, hanem helyezze el egyenként a fájlokat.



A főmenüben a KURZOR, ◀ / ▶ gombok segítségével válassza ki a képatatok, hangadatok vagy videoadatok opciót.



Utána válassza ki a KURZOR gombok ▲ / ▼ segítségével a tárolómédiomot: USB tárolómédiom, belső memória vagy memóriakártya. A kiválasztott opció (tárolómédiom) színes háttérszínt kap. Nyomja meg a ▶ || gombot az opció kiválasztásához.

Általános lejátszás

- Válassza ki a KURZOR ◀ / ▶ / ▲ / ▼ gombok segítségével a képfájlt, hangfájlt vagy videofájlt - adott esetben először a megfelelő mappát és utána a fájlt -, amelyiket le szeretné játszani, illetve amellyikkel a diavetítés kezdődjön.
- Nyomja meg ▶ II gombot a lejátszás elindításához.
- A lejátszást a következő gombokkal vezérelheti:

Digitális képerket gomb	Távirányító gomb	Funkció
▲	▲	<ul style="list-style-type: none">• Előző kép-/ hangfájl• Nyomja le és tartsa lenyomva: Visszacsvélés audiofájlokban• Fényerő növelése (csak videofájlokban)
▼	▼	<ul style="list-style-type: none">• Következő kép-/hangfájl• Nyomja le és tartsa lenyomva: Előrecsvélés audiofájlokban• Fényerő csökkentése (csak videofájlokban)
▶ II	▶ II	<ul style="list-style-type: none">• Lejátszás megállítása/elindítása
◀	◀	<ul style="list-style-type: none">• Hangerő csökkentése• Fényerő csökkentése (csak kikapcsolt zenelejátszású képfájlokban)
▶	▶	<ul style="list-style-type: none">• Hangerő növelése• Fényerő növelése (csak kikapcsolt zenelejátszású képfájlokban)
-	MODE	<ul style="list-style-type: none">• Kép forgatása 90°-ban az óramutatóval megegyező irányban• Képfórmátum kiválasztása a videofájlokban

Képfájlok lejátszása



- A ►|| gomb lenyomásakor a lejátszási beállítások is megjelennek. Kb. 10 másodperc után az ablak automatikusan záródik. Alternatív nyomja meg a ↶ gombot, hogy visszajusson a lejátszáshoz.



- Nyomja meg ismételten a ►|| gombot, hogy leállítsa/elindítsa a lejátszást. Amennyiben fent balra ► ill. || jelenik meg, a kiválasztott mappa valamennyi képfájlja (diavetítés), ill. csak az aktuális kép jelenik meg.
- Nyomja le a lejátszási beállításoknál a ▲ és utána ismételten a ►|| gombot a háttérzene aktiválásához/kikapcsolásához. Aktivált háttérzene esetén annak a tárolómédiumnak az audiofájlljai kerülnek lejátszásra, amelyről a képfájlok lejátszása történik.
- A különböző audiofájlok közötti váltáshoz nyomja meg a ► vagy ◀ gombot.

Hivatkozás – Háttérzene



A háttérzene közvetlen aktiválásához/kikapcsolásához lejátszás közben elvileg a háttérzene funkció - a **7.5. Beállítások** pontban leírt módon - ki kell legyen kapcsolva.



- Nyomja le a lejátszási beállításoknál a ▼ és utána a ►II gombot a gyorsválasztó menü megnyitásához. Alternatív nyomja meg a  vagy ►II gombot és tartsa lenyomva a gyorsválasztó menü megnyitásához. Kb. 10 másodperc után az ablak automatikusan záródik. Alternatív nyomja meg a  vagy a ↶ gombot, hogy visszajusson a lejátszáshoz.
- Válassza ki az egyes opciókat a KURZOR gombok ▲ / ▼ segítségével.
- Az opció kiválasztásához/ módosításához nyomja le egyszer/ ismételten a ◀ / ▶ vagy ►II gombot.

Kijelzés gyorsválasztó menü	Funkció
<i>Naptár</i>	A pontos idő és a naptár megjelenítése/eltüntetése
<i>Lejátszási sorrend</i>	Véletlenszerű lejátszás vagy a fájlkönyvtár sorrendjében
<i>Diavetítés</i>	Különböző átmenetek kiválasztása képváltáshoz a diavetítés közben
<i>Intervallum</i>	Idő, ami után megtörténik a képváltás
<i>Forgatás</i>	Kép forgatása 90°-ban az óramutatóval megegyező irányban
<i>Zoom</i>	Részlet nagyítása

- Kb. 10 másodperc után az ablak automatikusan záródik.
- Alternatív nyomja meg a  vagy a ↶ gombot, hogy visszajusson a lejátszáshoz.









Audiofájlok lejátszása







- Nyomja meg a  vagy ►II gombot és tartsa lenyomva a gyorsválasztó menü megnyitásához. Kb. 10 másodperc után az ablak automatikusan záródik
- Alternatív nyomja meg a  vagy a ↶ gombot, hogy visszajusson a lejátszáshoz
- Válassza ki az egyes opciókat a KURZOR ◀ / ▶ / ▲ / ▼ gombok segítségével.
- Az opció kiválasztásához/módosításához nyomja le egyszer/ismételten a ►II gombot.



Kijelzés gyorsválasztó menü	Funkció
	Különböző ismétlési módok kiválasztása
	Véletlenszerű lejátszás vagy a fájlkönyvtár sorrendjében

- Kb. 10 másodperc után az ablak automatikusan záródik.
- Alternatív nyomja meg a  vagy a ↶ gombot, hogy visszajusson a lejátszáshoz.

Videofájl lejátszás



- Nyomja meg a  vagy  gombot a gyorsválasztó menü megnyitásához. Kb. 10 másodperc után az ablak automatikusan záródik.
- Alternatív nyomja meg a  vagy a  gombot, hogy visszajusson a lejátszáshoz
- Nyomja meg ismételten a  gombot, hogy leállítsa/elindítsa a lejátszást.
- Válassza ki az egyes opciókat a KURZOR  /  gombok segítségével.
- Az opció kiválasztásához/módosításához nyomja le egyszer/ismételten a  gombot.



Kijelzés gyorsválasztó menü	Funkció
	A képformátum kiválasztása
	Kijelző / select feliratok
	Visszacsvélés (sebesség: 1/2/3/4x)
	Lejátszás megállítása/elindítása
	Előrecsvélés (sebesség: 1/2/3/4x)
	Információk az aktuális videofájlról
	Különböző ismétlési módok kiválasztása
	HH:MM:SS formátumban jelzi a hang-/ videofájl haladását és teljes hosszát

- Kb. 10 másodperc után az ablak automatikusan záródik.
- Alternatív nyomja meg a  vagy a  gombot, hogy visszajusson a lejátszáshoz.

7.3 Tárolómédiumok (Mappa)



A főmenüben a KURZOR  /  gombok segítségével válassza ki a tárolómédiumok opciót (**Mappa**).

- Nyomja meg a  gombot az opció kiválasztásához.
- Itt nyerhet áttekintést a tárolómédiumokon (**FLASH/ SD/ USB**) található fájlokról, és közvetlenül elindíthatja a lejátszást ( /  → **Enter**)

Hozzáférés a belső memóriához (FLASH)

- Utána válassza ki a KURZOR gombok  /  segítségével a belső memóriát (**FLASH**):
- Nyomja meg a  gombot az opció kiválasztásához.

Két különböző lehetősége van a termék belső memóriájában a fájlok mentésére/törlésére:

- Közvetlen másolás/törlés
- Másolás/törlés a kártyaolvasó funkcióval → lásd **7.6. Kiegészítő funkciók - Kártyaolvasó**

Hivatkozás

- Vegye figyelembe a belső memória max. tárolókapacitását, valamint a termék által támogatott fájlformátumokat!
- A másolási folyamat során megjelenik ennek haladása.

Közvetlen másolás

- Válassza ki a KURZOR gombok ▲ / ▼ segítségével a tárolómediumot (**USB** vagy **SD**), amelyről a fájlok a belső memóriába legyenek másolva.
- Válassza ki a KURZOR gombok ◀ / ▶ / ▲ / ▼ segítségével a fájlt / fájlmappát.
- Nyomja meg a  vagy nyomja le és tartsa nyomva a ▶II gombot, és válassza ki a KURZOR gombok segítségével ▲ / ▼ a **Másol** opciót a kiválasztott fájl/ fájlmappa belső memóriába (**FLASH**) történő másoláshoz. Nyugtázza a választást a ▶II megnyomásával.
- Válassza ki a KURZOR gombok ◀ / ▶ segítségével a **Nyugtázás** ill. **Cancel** opciót a folyamat elvégzéséhez, ill. megszakításához, és nyugtázza ezt a ▶II gomb lenyomásával.

Közvetlen törlés

- Válassza ki a KURZOR gombok ▲ / ▼ segítségével a tárolómediumot **FLASH**.
- Válassza ki a KURZOR gombok ◀ / ▶ / ▲ / ▼ segítségével a fájlt/fájlmappát.
- Nyomja meg a  vagy nyomja le és tartsa nyomva a ▶II gombot, és válassza ki a KURZOR gombok segítségével ▲ / ▼ a **Töröl** opciót a kiválasztott fájl/ fájlmappa törléséhez. Nyugtázza a választást a ▶II megnyomásával.
- Válassza ki a KURZOR gombok ◀ / ▶ segítségével a **Nyugtázás** ill. **Cancel** opciót a folyamat elvégzéséhez, ill. megszakításához, és nyugtázza ezt a ▶II gomb lenyomásával.

7.4 Naptár



A főmenüben a KURZOR gombok ◀ / ▶ segítségével válassza ki a **Naptár** opciót.



- Nyomja meg a ▶II gombot az opció kiválasztásához.
- A KURZOR gombokkal ◀ / ▶ válthat a hónapok között.
- A KURZOR gombok ▲ / ▼ segítségével módosíthatja a képernyő fényerejét kívánsága szerint.
- A naptárban automatikusan az utoljára kiválasztott tárolómediumon lévő képfájlok kerülnek lejátszásra diavetítés formájában. Amennyiben nincs tárolómedium csatlakoztatva, automatikusan a belső memórián lévő képfájlok kerülnek lejátszásra.
- Módosítsa a belső memórián lévő képfájlokat a **7.3. Tárolómediumok (mappa)** pontban leírtak szerint.
- Alternatív választhat egy fekete hátteret a naptárnak – a **7.5. Beállítások** pontban leírtak szerint

7.5 Beállítások



A KURZOR gombok ◀ / ▶ segítségével válassza ki a **Beállítás** opciót.

- Az opció kiválasztásához nyomja meg a ▶ II, gombot.
- Válassza ki a KURZOR gombok ▲ / ▼ segítségével a **Óra és naptár**, **Ébresztés**, **Időzítő** vagy **Általános** opciót. Nyugtázza a választást a ▶ II. megnyomásával.
- Válassza ki a beállítandó funkciót a KURZOR gombok ▲ / ▼ segítségével.
- Módosítsa a kiválasztott funkció beállításait a KURZOR gombok ▶ II, ◀ / ▶ / ▲ / ▼ segítségével.
- Nyomja meg a ↶ gombot, hogy az előző menüstruktúrába jusson.

Kijelzés	Funkció	
	Mód	12-/24-órás formátum
	Idő	A pontos idő beállítása a rendszerben
	Dátum	A dátum beállítása
	Formát data	A dátum formátumának beállítása
	Hét kezdete	A hét napjának kiválasztása, amely a naptár első oszlopában (Hét kezdete) áll (standard: hétfő)
	Háttér	A naptár háttérének kiválasztása (fekete háttér / fotó-diavetítés naptárnál)
	Stav budiku	Az ébresztő aktiválása / kikapcsolása
	Čas budiku	Az ébresztési idő beállítása
	Opakovani budiku	Ébresztő mód (egyszer, naponta, hétköznap, hétfőtől szombatig)
	Ton budiku	Az ébresztőjel kiválasztása
	Hlasitost budiku	Az ébresztőjel hangerejének kiválasztása
	Állapot	Aktiválás / kikapcsolás autom. Be- és/vagy kikapcsolás
	Čas zapnuti	◀ / ▶ : Aktiválás / kikapcsolás (---) autom. Bekapcsolás ▶ II, ◀ / ▶ / ▲ / ▼ : A bekapcsolási idő beállítása
	Čas vypnuti	◀ / ▶ : Aktiválás / kikapcsolás (---) autom. Kikapcsolás ▶ II, ◀ / ▶ / ▲ / ▼ : A kikapcsolási idő beállítása
	budiku	Autom. Be- és / vagy kikapcsolás (egyszer, naponta, hétköznap, hétfőtől szombatig)

Kijelzés	Funkció	
	Nyelv	Menü-/rendszer nyelv beállítása
	Téma szín	Színséma kiválasztása
	Háttérzene	A háttérzene aktiválása / kikapcsolása a képfájlok lejátszásakor
	Firmver frissítés	Firmver frissítés elindítása Figyelem! Információkat a lehetséges frissítések rendelkezésre állásáról és kivételéről a cikkszám megadása után a www.hama.com címen talál.
	Alapértelmezett beállítások	A gyári beállítások visszaállítása. Figyelem! Valamennyi előző beállítás elvesztődik.
	Termék info	Termékinformációk
	Start-up-modus	A termék bekapcsolásakor lejátszott médium típusának kiválasztása, illetve ennek a funkciónak a kikapcsolása

7.6 Kiegészítő funkciók

- Végezze el az ébresztő beállításait a **7.5. Beállítások** pontban elmagyarázott funkciókon keresztül.
- Amikor az ébresztő aktiválva van, ez a megfelelő órában indul be és egy ébresztőjel szólal meg.
- Az ébresztőjel alatt nyomjon meg kétszer egy tetszőleges gombot az alarm leállításához.

Hivatkozás – Szundítás funkció

- Az ébresztőjel alatt nyomjon meg egyszer egy tetszőleges gombot a szundítás funkció aktiválásához. Az ébresztőjel 5 percre megszakad, majd utána ismét megszólal.
- Nyomjon meg egy tetszőleges gombot a szundítás funkció és ezzel az alarm befejezéséhez.

Kártyaolvasó

- Csatlakoztasson egy megfelelő Micro-USB B kábelt a Micro-USB csatlakozóra (9) és utána a számítógép egy szabad USB hüvelyére.
- A digitális képkeret számítógép módra vált.
- A számítógép automatikusan felismeri a terméket. Hozzáférhet közvetlenül a cserélhető adathordozóhoz (belső memória (**FLASH**) és/vagy egy bedugott memóriakártya esetén ehhez az utóbbihoz).
- Ekkor átviheti és törölheti az adatokat számítógépe, a belső memória és/vagy a bedugott memóriakártya között.

Figyelmeztetés – Adatvesztés

- Mielőtt kivénné a memóriakártyát a termékből, bizonyosodjon meg arról, hogy az adatátvitel befejeződött.
- A cserélhető adathordozót mindig az operációs rendszere adathordozó biztos eltávolítása funkciójával távolítsa el, mielőtt kivénné a tárolómédiumot a termékből, vagy mielőtt a terméket lekapcsolná számítógépéről.
- Ha ezt nem tartja be, az adatvesztés nem zárható ki!

8. Hibák oka és megszüntetése

Hivatkozás

Ha a következő lépésekkel nem tudja megoldani a problémát, kérjük, forduljon a vevőszolgálathoz.

H

Az alábbi táblázat segít a kisebb zavarok megtalálásában és megszüntetésében:

	Hiba	Lehetséges ok	Megszüntetés
Általános	Nincs kijelzés a kijelzőn	Készülék kikapcsolva	Kapcsolja be a készüléket.
		A hálózati adapter nincs helyesen csatlakoztatva	Gondoskodjon róla, hogy a hálózati adapter a dugaszaljzatba legyen dugaszolva és csatlakozzon a készülékre.
		A dugaszaljzatban nincs feszültség	Ellenőrizze a ház biztosítékait.
		A készülék meghibásodott	Értesítse a vevőszolgálatot.
DPF	A készülék hirtelen kikapcsol	A szokásos napi használat során előforduló sztatikus kisülések (padlószőnyeg, gyapjúpulóver) következtében előfordulhat, hogy a termék készenléti (standby) módba vált.	Amennyiben a készülék nem reagál tovább, vagy nem mutat képet, működtesse a távirányító POWER gombját a készülék újra bekapcsolásához.

	Hiba	Lehetséges ok	Megszüntetés
DPF	Nem jelenik meg kép	Nincs tárolómédiium bedugva	Dugjon bele egy tárolómédiiumot.
		A tárolómédiium nem tartalmaz adatot	Ellenőrizze a tárolómédiiumot.
	Nincs hang	A készülék „hangtalan” állásba van kapcsolva	Növelje a hangerőt a készüléken
	Nincs videó/zene lejátszás	Nincs tárolómédiium bedugva	Dugjon bele egy tárolómédiiumot.
		A tárolómédiium nem tartalmaz fájlt	Ellenőrizze a tárolómédiiumot.
	Nincs zenelejátszás	Téves formátum	Konvertálja a zenefájlt mp3 formátumba
Nincs, vagy akadozik a videó-lejátszás	Téves formátum	Konvertálja a videót másik formátumba	

9. Karbantartás és ápolás

A készülék kijelzője védőüveg mögött helyezkedik el.

- A kijelzőt csak egy száraz, puha kendővel tisztítsa.
- A tisztítás közben ne gyakoroljon nyomást a képernyőfelületre.
- Ne használjon oldószert vagy alkoholtartalmú tisztítószert a tisztításhoz, mert a felület megsérülhet.

Hivatkozás

A kijelző kíméletes tisztításához és ápolásához mikroszálas tisztítókendőt ajánlunk.

- A készülék többi részét száraz kendővel tisztítsa. Erős szennyeződésnél a kendő kissé benedvesíthető.

10. Szavatosság kizárása

A Hama GmbH & Co. KG semmilyen felelősséget vagy szavatosságot nem vállal a termék szakszerűtlen telepítéséből, szereléséből és szakszerűtlen használatából, vagy a kezelési útmutató és/vagy a biztonsági előírások be nem tartásából eredő károkért.

11. Szerviz és támogatás

Kérjük, hogy a termékkel kapcsolatos kérdéseivel forduljon a Hama terméktanácsadáshoz.

Közvetlen vonal Közvetlen vonal:

+49 9091 502-115 (Deu/Eng)

További támogatási információt itt talál:

www.hama.com

12. Támogatott fájlformátumok

Fotó formátum		max. Felbontás		
JPEG, JPG, BMP		1280 x 768	20 mill. képpont	
Hangformátum		Átviteli sebesség		
MP3		32Kbps ~ 320Kbps (átviteli sebesség) 32KHz ~ 48KHz (mintavételezési gyakoriság)		
Videoformátum	Tároló	Video kódoló-dekódoló	Max. Felbontás	Átviteli sebesség:
mp4	AVI, MP4	MPEG 4, Divx, Xvid, H.264	1280 x 720 @ 30P	20Mbit/sec
divx, avi	AVI, DMF	MPEG 4, Divx, Xvid, H.264	1280 x 720 @30P	20Mbit/sec
Motion JPEG	AVI, MOV	JPEG	640 x 480 @ 30P	10Mbit/sec

13. Műszaki tulajdonságok

	Műszaki adatok 00118564
Tápellátás (bemenet)	100-240V AC / 50/60 Hz / 0,13 A
Tápellátás (kimenet)	5 V DC / 1,0 A
Teljesítményfelvétel	≤ 5 W
Méretek (sz x ma x mé)	195 x 140 x 52 mm
Súly	Ca. 410 g
Ajánlott környezet	0°C - 40°C (32 - 104 F), páratartalom: 10-115%
Relatív páratartalom	10 - 80 %
Kijelző	20,32 cm (8,0") 16:9 TFT
Felbontás	1280 x 768 (RGB)
Világosság	250 cd/m ²
Kontraszt	800 : 1
Látásszög	60° (bal, jobb, függőleges), 40° (vízszintes)
Gombelem	CR2032
Kompatibilis tárolómédiumok	SD / SDHC
Külső csatlakozók	Micro-USB 2.0 (Host & Device)
Támogatott fájlformátumok	JPG / JPEG / BMP MP3 H.264 / DIVX / XVID / AVI / MOV / MPEG4 / MJPEG
Belső memória	4 GB

14. Menüszerkezet

Fotó		
	Fénykép diavetítés	
	Fénykép diavetítés zenével	
Zene		
Film		
Mappa		
Naptár		
	Naptár nélkül háttérkép	
	Naptár diavetítés	
Beállítás		
	Óra és naptár	Mód
		Idő
		Dátum
		Dátum formátum
		Hét kezdete
		Háttér
	Ébresztés	Ébresztő állapota
		Ébresztési idő
		Ébresztés ismétlése
		Ébresztési hang
		Ébresztés hangereje
	Időzítő	Állapot
		Idő Be
		Idő Ki
		Ismétlése
	Általános	Nyelv
		Téma szín
		Háttérzene
		Firmware frissítés
		Alapértelmezett beállítások
		Termék info
		Start-up-modus

15. Ártalmatlanítási előírások

Környezetvédelmi tudnivalók:



Az európai irányelvek 2002/96/EU és 2006/66/EU ajánlása szerint, a megjelölt időponttól kezdve, minden EU-s tagállamban érvényesek a következők: Az elektromos és elektronikai készülékeket és az elemeket nem szabad a háztartási szemétkébe dobni! A leselejtezett elektromos és elektronikus készülékeket és elemeket, akkumulátorokat nem szabad a háztartási szemétkébe dobni. Az elhasznált és működésképtelen elektromos és elektronikus készülékek gyűjtésére törvényi előírás kötelez mindenkit, ezért azokat el kell szállítani egy kijelölt gyűjtő helyre vagy visszavinni a vásárlás helyére. A termék csomagolásán feltüntetett szimbólum egyértelmű jelzést ad erre vonatkozóan a felhasználónak. A régi készülékek begyűjtése, visszaváltása vagy bármilyen formában történő újra hasznosítása közös hozzájárulás környezetünk védelméhez.

A

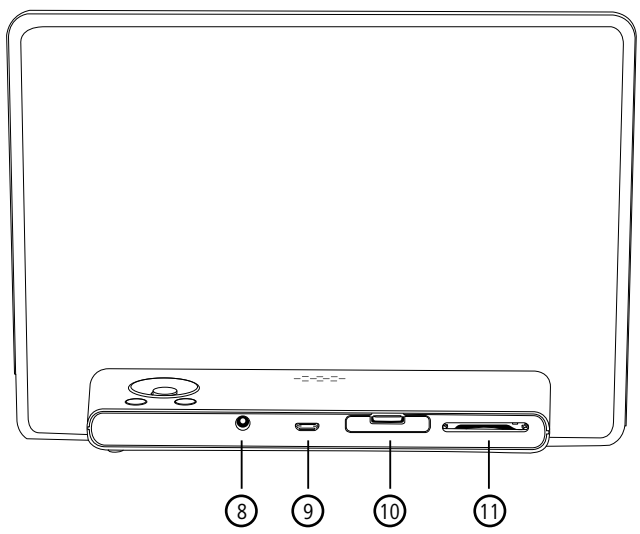
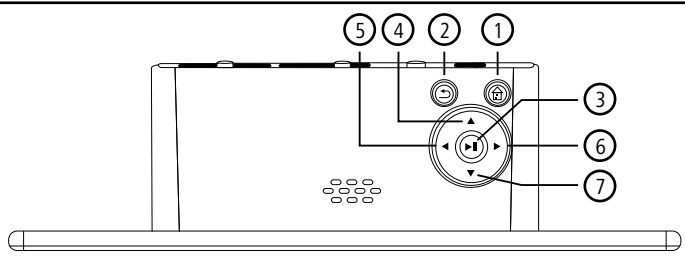

B

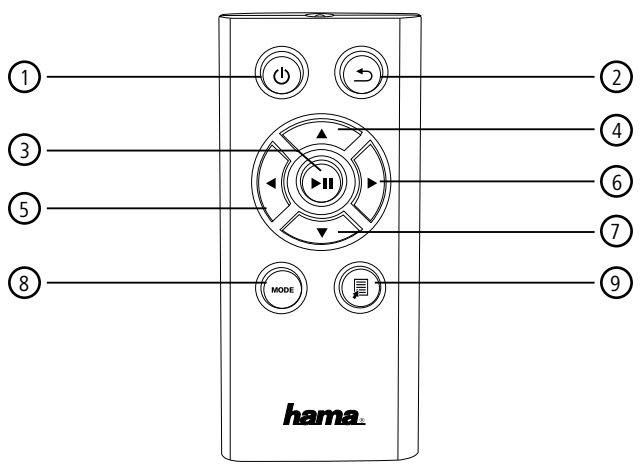

CZ

Ovládací prvky a indikace

A		
A: Digitální fotorámeček – Obslužné a připojovací pole		
1		<ul style="list-style-type: none"> • Zapnutí / vypnutí • Přímý přístup do hlavní nabídky
2		<ul style="list-style-type: none"> • Zpět na nadřazenou stránku nabídky
3		<ul style="list-style-type: none"> • Zastavit / spustit přehrávání resp. potvrzení zadání ve výběrové nabídce • Krátká nabídka volby • Nastavení přehrávání
4		<ul style="list-style-type: none"> • Kurzor nahoru ve výběrové nabídce • Předchozí obrazový soubor / audio soubor • Přehrávání v souboru audio zpět • Zvýšení jasu v souborech video
5		<ul style="list-style-type: none"> • Kurzor doleva ve výběrové nabídce • Snížení hlasitosti • Snížení jasu
6		<ul style="list-style-type: none"> • Kurzor doprava ve výběrové nabídce • Zesílení hlasitosti • Zesílení jasu
7		<ul style="list-style-type: none"> • Kurzor dolů ve výběrové nabídce • Další obrazový soubor / soubor • Přehrávání v souboru audio vpřed • Snížení jasu v souborech video
8		<ul style="list-style-type: none"> • DC IN-přípojka pro napájení proudem
9		<ul style="list-style-type: none"> • Přípojka Micro-USB 2.0
10		<ul style="list-style-type: none"> • Přihrádka na baterie
11		<ul style="list-style-type: none"> • Slot paměťových karet SD/SDHC

B		
B: Dálkové ovládání		
1		<ul style="list-style-type: none"> • Zapnutí / vypnutí • Přímý přístup do hlavní nabídky
2		<ul style="list-style-type: none"> • Zpět na nadřazenou stránku nabídky
3		<ul style="list-style-type: none"> • Zastavit / spustit přehrávání resp. potvrzení zadání ve výběrové nabídce • Krátká nabídka volby • Nastavení přehrávání
4		<ul style="list-style-type: none"> • Kurzor nahoru ve výběrové nabídce • Předchozí obrazový soubor / audio soubor • Přehrávání v souboru audio zpět • Zvýšení jasu v souborech video
5		<ul style="list-style-type: none"> • Kurzor doleva ve výběrové nabídce • Snížení hlasitosti • Snížení jasu
6		<ul style="list-style-type: none"> • Kurzor doprava ve výběrové nabídce • Zesílení hlasitosti • Zesílení jasu
7		<ul style="list-style-type: none"> • Kurzor dolů ve výběrové nabídce • Další obrazový soubor / soubor • Přehrávání v souboru audio vpřed • Snížení jasu v souborech video
8	MODE	<ul style="list-style-type: none"> • Otočení obrazového souboru o 90° ve směru hodinových ručiček • Volba obrazového formátu v souborech video
9		<ul style="list-style-type: none"> • Krátká nabídka volby

Obsah

1. Vysvětlení výstražných symbolů a pokynů 181

2. Obsah balení..... 181

3. Bezpečnostní pokyny..... 181

4. Chyba pixelů..... 182

5. Technické vlastnosti 183

6. Uvedení do provozu..... 183

6.1 Instalace183

6.2 Fotorámeček – vložení resp. výměna baterií183

6.3 Dálkové ovládání184

6.4 Připojení napájení.....184

7. Provoz 185

7.1 Hlavní nabídka.....185

7.2 Reprodukce.....186

7.3 Paměťová média (Složka)190

7.4 Kalendář191

7.5 Nastavení.....192

7.6 Přidavné funkce193

8. Příčiny poruch a jejich odstranění194

9. Údržba a čištění..... 195

10. Vyloučení záruky 196

11. Servis a podpora..... 196

12. Podporované souborové formáty 196

13. Technické údaje 197

14. Struktura menu..... 198

15. Pokyny k likvidaci 199

Děkujeme, že jste si vybrali výrobek Hama.

Přečtěte si, prosím, všechny následující pokyny a informace. Uchovejte tento text pro případné budoucí použití. Pokud výrobek prodáte, předejte tento text novému majiteli.

1. Vysvětlení výstražných symbolů a pokynů

Upozornění

Tento symbol označuje bezpečnostní upozornění, které poukazuje na určitá rizika a nebezpečí.

Poznámka

Tento symbol označuje dodatečné informace nebo důležité poznámky.

2. Obsah balení

- Digitální fotorámeček
- Napájecí zdroj 230V
- Dálkové ovládání
- 2 x CR 2032 baterie (již vloženy)
- Tento návod k obsluze

Poznámka

Zkontrolujte úplnost dodávky a případná viditelná poškození. Neúplnou nebo poškozenou dodávku oznamte bez prodlení Vašemu dodavateli/prodejci.

3. Bezpečnostní pokyny

- Výrobek je určen pro použití v soukromých domácnostech.
- Chraňte výrobek před znečištěním, vlhkostí a přehřátím a používejte ho pouze v suchých prostorách.
- Zabraňte pádu výrobku a výrobek nevystavujte velkým otřesům.
- Přístroj neprovozujte mimo meze výkonu uvedené v technických údajích.
- Výrobek provozujte pouze připojený ke schválené zásuvce. Zásuvka se musí nacházet v blízkosti výrobku a být snadno přístupná.
- Výrobek odpojte od sítě pomocí zapínače/vypínače – pokud tento není k dispozici, vytáhněte ze zásuvky síťové vedení.
- Všechny kabely pokládejte tak, aby nehrozilo nebezpečí zakopnutí.
- Kabel nelámejte a nestlačujte.
- Na výrobku neprovádějte žádné změny. Tím zanikají veškeré závazky ze záruky.
- Do výrobku samovolně nezasahujte a neopravujte ho. Veškeré úkony údržby přenechejte příslušnému odbornému personálu.
- Obalový materiál nepatří do rukou dětí, hrozí nebezpečí udušení.
- Obalový materiál likvidujte ihned podle platných místních předpisů o likvidaci.

Upozornění - baterie

- Použité baterie odstraňte a likvidujte z výrobku ihned.
- Používejte výhradně akumulátory (nebo baterie) odpovídající udanému typu.
- Při vkládání baterií vždy dbejte správné polaroty (označení + a -) a
- baterie vkládejte podle uvedené polaroty. Při nedodržení hrozí nebezpečí vytečení baterií nebo exploze.
- Baterie zcela nevybíjejte.
- Baterie uchovávejte mimo dosah dětí.
- Akumulátory/baterie nezkratujte a zabraňte jejich umístění v blízkosti holých kovových předmětů.

Upozornění

- Výrobek neotvírejte a v případě poškození již dále nepoužívejte, např. při vzniku kouře, zápachu nebo hlasitých zvuků. Ihned se obraťte na vašeho prodejce nebo naše servisní oddělení (viz bod Servis a podpora).
- Výrobek nepoužívejte, pokud je adaptér, přípojovací kabel nebo síťové vedení poškozeno.

4. Chyba pixelů

Poznámka

V důsledku výrobního procesu může dojít k tzv. závadě obrazových prvků tzv. pixelů. Toto se obecně projevuje bílými nebo černými pixely, které během promítání stále svítí. V rámci výrobní tolerance je max. 0,01% těchto závad obrazových prvků naměřených na celé velikosti displeje v rámci tolerance a nejsou výrobní chybou.

5. Technické vlastnosti

- Podporované formáty snímků: JPG / JPEG / BMP
- Podporovaný formát audio: MP3
- Podporované formáty video: H.264 / DIVX / XVID / AVI / MOV / MPEG4 / MJPEG
- Podporované paměťové karty: SD / SDHC
- Interní paměť: 4GB
- Přípojky: Micro-USB 2.0, napájení DC

6. Uvedení do provozu

6.1 Instalace

- Sejměte ochrannou fólii displeje.
- Výrobek postavte na rovnou, vodorovnou a neklouzavou plochu.
- Na výrobek neumísťujte žádné další předměty.

Poznámka

- Převrácení nebo pád přístroje může způsobit jeho poškození!
- Ujistěte se, že nehrozí převrácení přístroje.

CZ

6.2 Fotorámeček – vložení resp. výměna baterií

- Otevřete přihrádku na baterie (obr.)
- Vložte knoflíkový článek typu CR2032, dbejte na správné pólování.
- Volitelně odstraňte proužek na přerušení kontaktu baterie.
- Kryt přihrádky na baterie opět uzavřete. Dbejte na to, aby zapadlo blokování.

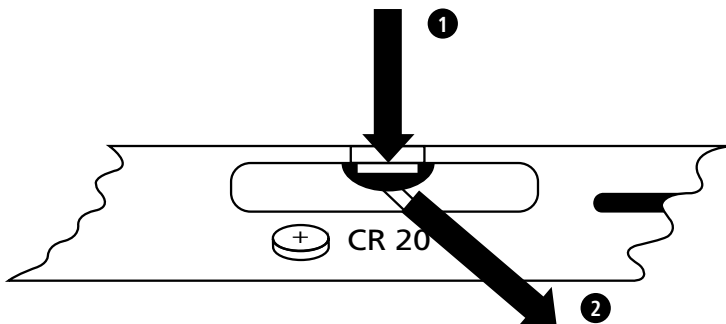

6.3 Dálkové ovládání

- Otevřete přihrádku na baterie dálkového ovládání (obr.)
- Vložte knoflíkový článek typu CR2032, dbejte na správné pólování.
- Volitelně odstraňte proužek na přerušení kontaktu baterie.
- Kryt přihrádky na baterie opět uzavřete. Dbejte na to, aby zapadlo blokování.

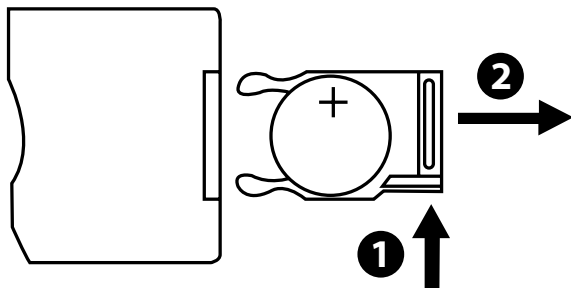

CZ

6.4 Připojení napájení



Upozornění

- Výrobek provozujte pouze připojený ke schválené zásuvce. Zásuvka se musí nacházet v blízkosti výrobku a být snadno přístupná.
- V případě viditelného poškození produkt již dále nepoužívejte.





Poznámka

- Zdroj napětí je určen pro síťové napětí 100-240 V a proto je možné jeho celosvětové použití. Dbejte na to, že v takovém případě je potřebný adaptér specifický pro danou zemi.
- Odpovídající výběr výrobků Hama viz www.hama.com.

- Dodaný zdroj napětí připojte k řádně instalované a funkční zásuvce.
- Poté připojte přípojovací kabel zdroje napětí s přípojkou DC-IN výrobku.



7. Provoz

- Po připojení k elektrické síti, produkt se automaticky zapne.
- Při prvním zapnutí vyberte pomocí kurzorových tlačítek ▲ / ▼ požadovaný jazyk menu a výběr potvrďte stisknutím tlačítka ►II.
- Stiskněte na výrobku  nebo  na dálkovém ovládnání pro zapnutí / vypnutí výrobku.
- Na několik sekund se zobrazí se úvodní logo Hama a standardně se pak přejde do hlavní nabídky.
- V závislosti na nastavení dojde k přehrávání souborů snímků / audio, video nebo kalendáře.

Poznámka

- Zvoleny budou vždy soubory naposledy zvoleného paměťového média. Pokud není toto paměťové médium již připojeno, automaticky se přehrají soubory interní paměti.
 - Ujistěte se, že je zvolené paměťové médium správně připojeno k výrobku a obsahují podporované datové formáty, jinak se otevře hlavní menu pro nový výběr.
- Výrobek spustí automaticky diashow obrazových souborů, pokud se nacházíte v hlavním menu déle než 30 minut beze změn.

Poznámka

- Stiskněte  nebo  na dálkovém ovládnání pro přechod ze všech aplikací přímo do hlavní nabídky.
- Pro návrat do předchozí struktury menu stiskněte .

CZ

7.1 Hlavní nabídka

V hlavní nabídce máte k dispozici různé možnosti volby, zleva doprava:



Obrazové soubory (**Fotografie**)



Paměťová média (**Složka**)



Soubory audio (**Hudba**)



10 **Kalendář**



Soubory video (**Film**)



Nastavení



7.2 Reprodukce

Zvolené paměťové médium zastrčte do příslušného slotu.

Poznámka

- Dbejte na to, aby se paměťová média s uloženými soubory shodovala s formáty podporovanými výrobkem.
- Dbejte na to, že tento výrobek nepodporuje přehrávání souborů přesahující složky. Na paměťovém médiu nezakládejte složky, soubory na nich zakládejte jednotlivě.



Pomocí KURZOROVÝCH tlačítek ◀ / ▶ zvolte v hlavní nabídce volbu obrazové soubory, data audio nebo data video.



Poté zvolte pomocí KURZOROVÝCH tlačítek ▲ / ▼ paměťové médium: USB-paměť, interní paměť nebo paměťová karta. Zvolená možnost (paměťové médium) je barevně podloženo. Pro zvolení možnosti stiskněte ▶ II.

Obecné přehrávání

- Pomocí KURZOROVÝCH tlačítek ◀ / ▶ / ▲ / ▼ zvolte obrazový soubor, soubor audio nebo video – popř. nejprve odpovídající složku souborů a poté soubor, které chcete přehrát resp. se kterým chcete spustit diashow.
- Pro spuštění přehrávání stiskněte ▶ II .
- Přehrávání můžete řídit těmito tlačítky:

Tlačítko digitální fotorámeček	Tlačítko dálkové ovládání	Funkce
▲	▲	<ul style="list-style-type: none">• Předchozí obrazový soubor / audio• Stisknout a podržet: Přehrávání v souboru audio zpět• Zvýšení jasu (jen u souborů video)
▼	▼	<ul style="list-style-type: none">• Další obrazový soubor / audio• Stisknout a podržet: Přehrávání v souboru audio vpřed• Snížení jasu (jen u souborů video)
▶ II	▶ II	<ul style="list-style-type: none">• Zastavení/ spuštění přehrávání
◀	◀	<ul style="list-style-type: none">• Snížení hlasitosti• Snížení jasu (jen u obrazových souborů s deaktivovaným přehráváním hudby)
▶	▶	<ul style="list-style-type: none">• Zesílení hlasitosti• Zesílení jasu (jen u obrazových souborů s deaktivovaným přehráváním hudby)
-	MODE	<ul style="list-style-type: none">• Otočení obrazového souboru o 90° ve směru hodinových ručiček• Volba obrazového formátu v souborech video

Přehrávání obrazových souborů



- Při stisknutí ►II se otevřou také nastavení přehrávání. Po cca 10 sekundách se okénko zavře automaticky. Pro návrat zpět k přehrávání stiskněte alternativně ↶.





- Pro zastavení/spuštění přehrávání opakovaně stiskněte ►II. Je-li vlevo nahoře zobrazeno ► resp. II , budou přehrávány všechny obrazové soubory zvolené složky (diashow) resp. jen aktuální snímek.
- Pro aktivaci/deaktivaci hudby v pozadí stiskněte v nastavení přehrávání ▲ a poté opakovaně ►II . Při aktivované hudbě v pozadí jsou přehrávány soubory audio paměťového média, ze kterého jsou aktuálně přehrávány obrazové soubory.
- Pro přecházení mezi různými soubory audio stiskněte ► nebo ◀.

Poznámka – hudba v pozadí



Pro přímou aktivaci/deaktivaci hudby v pozadí během přehrávání musí být zásadně zapnuta funkce hudby v pozadí – viz popis v kap. 7.5. *Nastavení*.



- Pro otevření krátké nabídky volby stiskněte v nastavení přehrávání ▼ a poté ►II . Alternativně stiskněte  nebo stiskněte a podržte ►II pro otevření krátké nabídky volby. Po cca 10 sekundách se okénko zavře automaticky. Pro návrat zpět k přehrávání stiskněte alternativně  nebo .
- Pomocí KURZOROVÝCH tlačítek ▲ / ▼ zvolte jednotlivé možnosti.
- Pro zvolení / změnu možnosti jednou / opakovaně stiskněte ◀ / ▶ nebo ►II.



Indikace krátké nabídky volby	Funkce
<i>Kalendář</i>	Zobrazení/zatměnění času a kalendáře
<i>Pořadí přehrávání</i>	Náhodné přehrávání nebo v pořadí souborové složky
<i>Slideshow (promítání)</i>	Volba různých přechodů při změně snímku během diashow
<i>Interval</i>	Doba, po které proběhne změna snímku
<i>Otočení</i>	Otočení obrazového souboru o 90° ve směru hodinových ručiček
<i>Lupa</i>	Zvětšení výjezu

- Po cca 10 sekundách se okénko zavře automaticky.
- Pro návrat zpět k přehrávání stiskněte alternativně  nebo .



Přehrávání souborů audio





- Pro otevření krátké nabídky volby stiskněte  nebo stiskněte a podržte ►II. Po cca 10 sekundách se okénko zavře automaticky.
- Pro návrat zpět k přehrávání stiskněte alternativně  nebo .
- Pomocí KURZOROVÝCH tlačítek ◀ / ▶ / ▲ / ▼ zvolte jednotlivé možnosti.
- Pro zvolení / změnu možnosti jednou / opakovaně stiskněte ►II.

Indikace krátké nabídky volby	Funkce
	Volba různých režimů přehrávání
	Náhodné přehrávání nebo v pořadí souborové složky

- Po cca 10 sekundách se okénko zavře automaticky.
- Pro návrat zpět k přehrávání stiskněte alternativně  nebo .

Přehrávání souborů video

- Pro otevření krátké nabídky volby stiskněte  nebo ► II. Po cca 10 sekundách se okénko zavře automaticky.
- Pro návrat zpět k přehrávání stiskněte alternativně  nebo ↶
- Pro zastavení/spuštění přehrávání opakovaně stiskněte ► II.
- Pomocí KURZOROVÝCH tlačítek ◀ / ▶ zvolte jednotlivé možnosti.
- Pro zvolení / změnu možnosti jednou / opakovaně stiskněte ► II.

Indikace krátké nabídky volby	Funkce
  	Volba obrazového formátu
	Mostra / selezionare i sottotitoli
	Přehrání zpět (rychlost: 1/2/3/4x)
	Zastavení/ spuštění přehrávání
	Přehrání vpřed (rychlost: 1/2/3/4x)
	Informace o aktuálním souboru video
	Volba různých režimů přehrávání
00:01:34  02:35:14	Zobrazuje pokrok a celkovou délku souboru audio/ video v HH:MM:SS

- Po cca 10 sekundách se okénko zavře automaticky.
- Pro návrat zpět k přehrávání stiskněte alternativně  nebo ↶.

7.3 Paměťová média (Složka)



V hlavní nabídce zvolte pomocí KURZOROVÝCH tlačítek ◀ / ▶ volbu paměťová média (*Složka*).

- Pro zvolení možnosti stiskněte ► II.
- Zde můžete získat přehled o souborech, které se nachází na paměťových médiích (*FLASH/ SD/ USB*) a přímo spustit přehrávání (► II /  *Enter*)

Přístup k interní paměti (FLASH)

- Poté zvolte pomocí KURZOROVÝCH tlačítek ▲ / ▼ interní paměť (*FLASH*):
- Pro zvolení možnosti stiskněte ► II.

Pro uložení/vymazání souborů v interní paměti máte dvě různé možnosti:

- Přímé kopírování / mazání
- Kopírování / mazání pomocí funkce čtečky karet → viz **7.6. Přídavné funkce – čtečka karet**

Poznámka

- Dbejte na max. kapacitu interní paměti a také na formáty podporované výrobkem!
- Během kopírování je zobrazen pokrok kopírování.

Přímé kopírování

- Pomocí KURZOROVÝCH tlačítek ▲ / ▼ zvolte paměťové médium (**USB** nebo **SD**), ze kterého chcete kopírovat soubory do interní paměti.
- Pomocí KURZOROVÝCH tlačítek ◀ / ▶ / ▲ / ▼ zvolte soubor / souborovou složku.
- Stiskněte  nebo držte stisknuto ▶ II, a pomocí KURZOROVÝCH tlačítek ▲ / ▼ **Kopie** pro zkopírování zvoleného souboru / souborové složky do interní paměti (**FLASH**). Volbu potvrďte stisknutím tlačítka ▶ II.
- Pomocí KURZOROVÝCH tlačítek ◀ / ▶ zvolte **Potvrdit** resp. **Cancel** pro provedení resp. přerušení procesu a potvrďte to stisknutím ▶ II.

Přímé vymazání

- Pomocí KURZOROVÝCH tlačítek ▲ / ▼ zvolte paměťové médium **FLASH**.
- Pomocí KURZOROVÝCH tlačítek ◀ / ▶ / ▲ / ▼ zvolte soubor / souborovou složku.
- Stiskněte  nebo držte stisknuto ▶ II a pomocí KURZOROVÝCH tlačítek ▲ / ▼ zvolte **Vymazat** pro vymazání zvoleného souboru/souborové složky. Volbu potvrďte stisknutím tlačítka ▶ II.
- Pomocí KURZOROVÝCH tlačítek ◀ / ▶ zvolte **Potvrdit** resp. **Cancel** pro provedení resp. přerušení procesu a potvrďte to stisknutím ▶ II.

7.4 Kalendář



V hlavní nabídce zvolte pomocí KURZOROVÝCH tlačítek ◀ / ▶ možnost **Kalendář**.



- Pro zvolení možnosti stiskněte ▶ II.
- Pomocí KURZOROVÝCH tlačítek ◀ / ▶ můžete přecházet mezi měsíci.
- Pomocí KURZOROVÝCH tlačítek ▲ / ▼ můžete podle svého přání měnit jas obrazovky.
- V kalendáři se automaticky formou diashow zobrazují obrazové soubory z naposledy zvoleného paměťového média. Pokud není připojeno žádné paměťové médium, automaticky se přehrají obrazové soubory interní paměti.
- Změňte obrazové soubory uložené v interní paměti podle pokynů v kap. **7.3. Paměťová média (složka)**.
- Alternativně zvolte černé pozadí kalendáře – jak je popsáno v kap. **7.5. Nastavení**

7.5 Nastavení



Pomocí KURZOROVÝCH tlačítek ◀ / ▶ zvolte možnost **Nastavení**.

- Pro zvolení možnosti stiskněte ▶ II.
- Pomocí KURZOROVÝCH tlačítek ▲ / ▼ zvolte **Hodiny a Kalendář, Budík, Časový spínač** nebo **Obecné**. Volbu potvrďte stisknutím tlačítka ▶ II.
- Pomocí KURZOROVÝCH tlačítek ▲ / ▼ zvolte nastavovanou funkci.
- Pomocí KURZOROVÝCH tlačítek ▶ II, ◀ / ▶ / ▲ / ▼ změníte nastavení zvolené funkce.
- Pro návrat do předchozí struktury menu stiskněte ↶.

Indikace		Funkce
	Režim	12-/24-hodinový formát
	Čas	Nastavení systémového času
	Datum	Nastavení data
	Formát data	Nastavení formátu data
	začátek týdne	Volba dne v týdnu, který je uveden v prvním sloupci kalendáře (den v týdnu) (standardně: pondělí)
	Pozadí	Volba pozadí kalendáře (černé pozadí / foto-diashow u kalendáře)
	Stav budíku	Aktivace / deaktivace budíku
	Čas budíku	Nastavení doby buzení
	Opakování budíku	Režim buzení (jednorázově, denně, dny v týdnu, pondělí až sobota)
	Ton budíku	Volba signálu buzení
	Hlasitost budíku	Volba hlasitosti signálu buzení
	Stav	Aktivace / deaktivace autom. Zapnutí a/nebo vypnutí
	Čas zapnutí	◀ / ▶ : Aktivace / deaktivace (--:--) autom. Zapnutí ▶ II, ◀ / ▶ / ▲ / ▼ : Nastavení doby zapnutí
	Čas vypnutí	◀ / ▶ : Aktivace / deaktivace (--:--) autom. Vypnutí ▶ II, ◀ / ▶ / ▲ / ▼ : Nastavení doby vypnutí
	Opakování	Autom. zapnutí a / nebo vypnutí (jednorázově, denně, dny v týdnu, pondělí až sobota)

Indikace	Funkce	
	Jazyk	Nastavení jazyka menu/systému
	Barevné téma	Volba barevného schéma
	Hudba na pozadí	Aktivace / deaktivace hudby v pozadí při přehrávání obrazových souborů
	Aktualizace firmware	Spuštění aktualizace firmwaru Pozor! Informace o existenci a provedení možných aktualizací najdete při zadání čísla výrobku na stránkách www.hama.com
	Výchozí nastavení	Nastavení zpět na nastavení v okamžiku dodávky. Pozor! Všechna dříve provedená nastavení jsou ztracena.
	Info. výrobku	Informace o výrobku
	Start-up-modus	Výběr typu média, které bude přehráváno při zapnutí výrobku, resp. vypnutí této funkce

7.6 Přídavné funkce

- Proveďte nastavení budíku pomocí funkcí popsaných v kap. **7.5. Nastavení**.
- Je-li budík aktivován, pak se v odpovídající dobu aktivuje a zazní signál buzení.
- Pro ukončení alarmu stiskněte během signálu buzení dvakrát libovolné tlačítko.

Poznámka – funkce podřimování

- Pro aktivaci funkce podřimování stiskněte během znění signálu buzení jednou libovolné tlačítko. Signál buzení se na 5 minut přeruší a poté opět aktivuje.
- Pro ukončení funkce podřimování a tím i alarmu stiskněte libovolné tlačítko.

Čtečka karet

- Připojte vhodný kabel Micro-USB k přípojce Micro-USB (9) a poté k volné zdiřce USB na vašem počítači.
- Digitální fotorámeček přejde do režimu PC.
- Výrobek je počítačem rozpoznán automaticky. Máte přístup přímo na výměnný datový nosič (interní paměť (**FLASH**) a/nebo v případě připojené paměťové karty na kartu).
- Nyní můžete data přenášet a mazat mezi vaším počítačem, interní paměť a/nebo zastrčenou paměťovou kartou.

Výstraha – ztráta dat

- Než vyjmete paměťovou kartu z výrobku, ubezpečte se, že přenos dat je ukončen.
- Výměnný datový vodič vždy odstraňte pomocí funkce vyhodit vašeho operačního systému předtím, než z výrobku vyjmete paměťové médium nebo produkt odpojte od vašeho počítače.
- Při nedodržení nelze vyloučit ztrátu dat!

8. Příčiny poruch a jejich odstranění

Poznámka

Pokud není problém odstraněn pomocí níže uvedených opatření, obraťte se na zákaznický servis.

Níže uvedená tabulka Vám napomůže při lokalizaci a odstranění menších závad:

	Porucha	Možná příčina	Odstranění
Obecně	Žádné zobrazení na displeji	Přístroj je vypnutý	Zapněte přístroj.
		Síťový adaptér není správně připojen.	Ujistěte se, že je síťový adaptér zastrčen v zásuvce a připojen k přístroji.
		Zásuvka není pod napětím	Zkontrolujte domovní pojistky.
		Vadný přístroj	Informujte zákaznickou službu.
DPF	Přístroj se neočekávaně vypne	V důsledku statických vybíjení, které se vyskytují v normálním každodenním použití (koberce, vlněné svetry), se může stát, že výrobek přejde do režimu pohotovosti.	Pokud by přístroj dále nereagoval, nebo nezobrazoval žádný obraz, stiskněte tlačítko POWER na dálkovém ovládacím nebo na zadní straně přístroje pro opětovné zapnutí přístroje

	Porucha	Možná příčina	Odstranění
DPF	Nezobrazuje se žádná fotografie.	Není připojeno žádné paměťové médium.	Připojte paměťové médium.
		Paměťové médium neobsahuje žádná data.	Zkontrolujte Vaše paměťové médium.
	Žádný tón	Přístroj je nastaven na „tichý provoz“	Zesilte hlasitosti přístroje
	Není přehráváno video/hudba	Není připojeno žádné paměťové médium.	Připojte paměťové médium.
		Paměťové médium neobsahuje žádný soubor	Zkontrolujte Vaše paměťové médium
	Není přehrávána hudba	Chybný formát	Zkonvertujte hudební soubor do formátu mp3
Není přehráváno video nebo přehrávání cuká	Chybný formát	Zkonvertujte video na jiný formát	

9. Údržba a čištění

Displej přístroje se nachází za ochranným sklem.

- Displej čistěte pouze suchým a měkkým hadříkem.
- Při čištění na povrch obrazovky netlačte.
- Aby nedošlo k poškození povrchu, nepoužívejte při čištění čisticí prostředky obsahující rozpouštědla nebo alkohol.



Note

Pro šetrné čištění a údržbu displeje Vám doporučujeme čisticí hadřík z mikrovlákna.

- Zbývající části přístroje čistěte suchým hadříkem. Při silném znečištění můžete použít vlhký hadřík.

10. Vyloučení záruky

Hama GmbH & Co. KG nepřebírá žádnou odpovědnost nebo záruku za škody vzniklé neodbornou instalací, montáží nebo neodborným použitím výrobku nebo nedodržováním návodu k použití a/ nebo bezpečnostních pokynů.

11. Servis a podpora

Máte otázky k produktu ? Obraťte na na poradenské oddělení Hama.

Horká linka: +49 9091 502-115 (německy/anglicky)

Další podpůrné informace naleznete na adrese: www.hama.com

12. Podporované souborové formáty

Formát fotografie		max. rozlišení		
JPEG, JPG, BMP		1280 x 768	20 Mio. Pixel	
Formát audio		Přenosová rychlost		
MP3		32Kbps ~ 320Kbps (Bit rate) 32KHz ~ 48KHz (Sampling rate)		
Formát video	Container	Video Codec	Max. rozlišení	Přenosová rychlost
mp4	AVI, MP4	MPEG 4, Divx, Xvid, H.264	1280 x 720 @ 30P	20Mbit/sec
divx, avi	AVI, DMF	MPEG 4, Divx, Xvid, H.264	1280 x 720 @30P	20Mbit/sec
Motion JPEG	AVI, MOV	JPEG	640 x 480 @ 30P	10Mbit/sec

13. Technické údaje

	Digitální fotorámeček 00118564
Napájení vstup	100-240 V AC / 50/60 Hz / 0,13 A
Napájení výstup	5 V DC / 1,0 A
Příkon	≤ 5 W
Rozměry (Š x V x H)	195 x 140 x 52 mm
Hmotnost	Ca. 410 g
Doporučené okolí přístroje	0°C - 40°C (32 - 104 F), vlhkost vzduchu: 10-115%
Relativní vlhkost vzduchu	10 - 80 %
Displej	20,32 cm (8,0") 16:9 TFT
Rozlišení	1280 x 768 (RGB)
Jas	250 cd/m ²
Kontrast	800 : 1
Úhel pohledu	60° (vlevo, vpravo, vertikálně), 40° (horizontálně)
Baterie knoflíkový akumulátor	CR2032
Kompatibilní paměťová média	SD / SDHC
Externí přípojky	Micro-USB 2.0 (Host & Device)
Podporované souborové formáty	JPG / JPEG / BMP MP3 H.264 / DIVX / XVID / AVI / MOV / MPEG4 / MJPEG
Interní paměť	4 GB

14. Struktura menu

Fotografie		
	Foto prezentace	
	Foto prezentace s hudbou	
Hudba		
Film		
Složka		
Kalendář		
	Kalendář bez obrázků na pozadí	
	Kalendář s Foto prezentací	
Nastavení		
	Hodiny a Kalendář	
		Režim
		Čas
		Datum
		Formát data
		Začátek týdne
		Pozadí
	Budík	
		Stav budíku
		Čas budíku
		Opakování budíku
		Tón budíku
		Hlasitost budíku
	Časový spínač	
		Stav
		Čas zapnutí
		Čas vypnutí
		Opakování
	Obecné	
		Jazyk
		Barevné téma
		Hudba na pozadí
		Aktualizace firmwaru
		Výchozí nastavení
		Info. výrobku
		Start-up-modus

15. Pokyny k likvidaci

Ochrana životního prostředí:







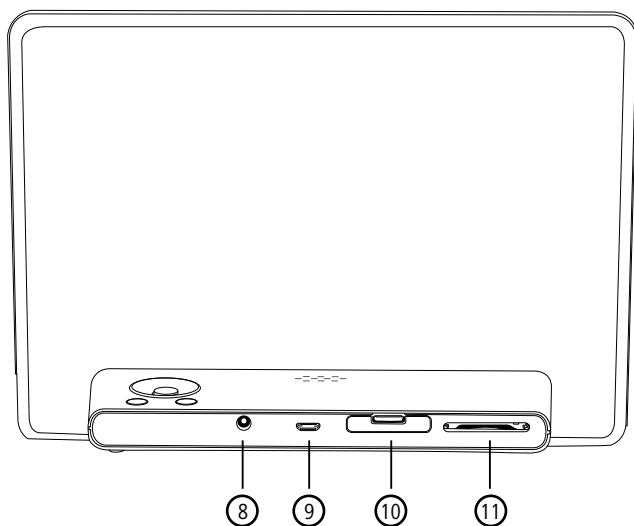
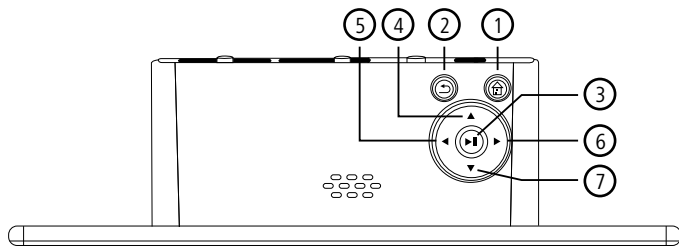
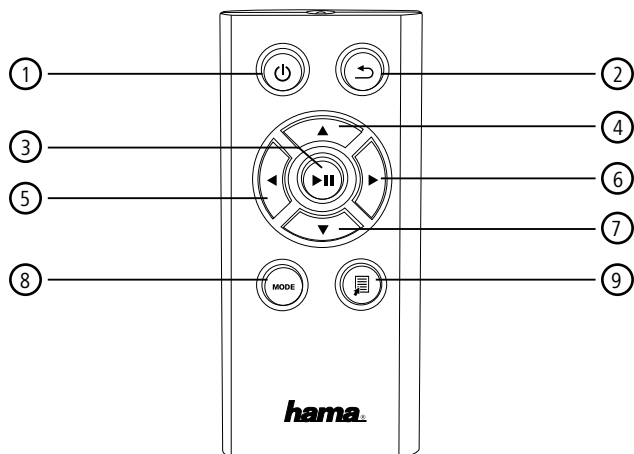

Evropská směrnice 2002/96/EG a 2006/66/EU ustanovujete následující:







Elektrická a elektronická zařízení stejně jako baterie nepatří do domovního odpadu.

Spotřebitel se zavazuje odevzdat všechna zařízení a baterie po uplynutí jejich životnosti do příslušných sběrů. Podrobnosti stanoví zákon příslušné země. Symbol na produktu, návod k obsluze nebo balení na toto poukazuje. Recyklací a jinými způsoby využití přispíváte k ochraně životního prostředí.

A**B**

Ovládacie a indikačné prvky

A		
A: Digitálny fotorámik – Ovládacie a pripájacie pole		
1		<ul style="list-style-type: none"> • Zapínanie/vypínanie • Priamy prístup do hlavného menu
2		<ul style="list-style-type: none"> • Návrat na nadradenú stránku menu
3		<ul style="list-style-type: none"> • Zastaviť/spustiť prehrávanie resp. potvrdenie vstupu v ponukách • Menu skrátenej voľby • Nastavenie prehrávania
4		<ul style="list-style-type: none"> • Presunutie kurzor v ponukách nahor • Predchádzajúci obrázkový/audio súbor • Pretáčanie späť v audio súboroch • Zvýšenie jasu pri video súboroch
5		<ul style="list-style-type: none"> • Presunutie kurzor v ponukách doľava • Zníženie hlasitosti • Zníženie jasu
6		<ul style="list-style-type: none"> • Presunutie kurzor v ponukách doprava • Zvýšenie hlasitosti • Zvýšenie jasu
7		<ul style="list-style-type: none"> • Presunutie kurzor v ponukách nadol • Nasledujúci obrázkový/audio súbor • Pretáčanie dopredu v audio súboroch • Zníženie jasu pri video súboroch
8		• Port DC IN pre napájanie
9		• Port Micro-USB 2.0
10		• Batériová priehradka
11		• Slot na zasunutie pamäťovej karty SD/SDHC

B		
B: Diaľkové ovládanie		
1		<ul style="list-style-type: none"> • Zapínanie/vypínanie • Priamy prístup do hlavného menu
2		<ul style="list-style-type: none"> • Zapínanie/vypínanie • Priamy prístup do hlavného menu
3		<ul style="list-style-type: none"> • Zastaviť/spustiť prehrávanie resp. potvrdenie vstupu v ponukách • Menu skrátenej voľby • Nastavenie prehrávania
4		<ul style="list-style-type: none"> • Presunutie kurzor v ponukách nahor • Predchádzajúci obrázkový/audio súbor • Pretáčanie späť v audio súboroch • Zvýšenie jasu pri video súboroch
5		<ul style="list-style-type: none"> • Presunutie kurzor v ponukách doľava • Zníženie hlasitosti • Zníženie jasu
6		<ul style="list-style-type: none"> • Presunutie kurzor v ponukách doprava • Zvýšenie hlasitosti • Zvýšenie jasu
7		<ul style="list-style-type: none"> • Presunutie kurzor v ponukách nadol • Nasledujúci obrázkový/audio súbor • Pretáčanie dopredu v audio súboroch • Zníženie jasu pri video súboroch
8	MODE	<ul style="list-style-type: none"> • Otáčanie obrázkového súboru o 90° v smere hodinových ručičiek • Výber formátu obrazu vo video súboroch
9		• Menu skrátenej voľby

SK

Obsah

1. Vysvetlenie výstražných symbolov a upozornení 203

2. Obsah balenia..... 203

3. Bezpečnostné upozornenia 203

4. Pixelová chyba..... 204

5. Technické vlastnosti 205

6. Uvedenie do prevádzky 205

6.1 Inštalácia205

6.2 Fotorámček – vloženie resp.
výmena batérie205

6.3 Diaľkové ovládanie206

6.4 Pripojenie napájania206

7. Prevádzka 207

7.1 Hlavné menu.....207

7.2 Prehrávanie.....208

7.3 Pamäťové médiá (Priečinnok)212

7.4 Kalendár213

7.5 Nastavenia.....214

7.6 Doplnkové funkcie215

8. Príčiny chýb a ich odstránenie ... 216

9. Údržba a starostlivosť 217

10. Vylúčenie záruky..... 218

11. Servis a podpora..... 218

12. Podporované formáty súborov 218

13. Technické údaje 219

14. Štruktúra menu..... 220

15. Pokyny pre likvidáciu 221

Ďakujeme, že ste sa rozhodli pre výrobok Hama.

Prečítajte si všetky nasledujúce pokyny a informácie. Uchovajte tento návod na použitie pre prípadné budúce použitie. Pokiaľ výrobok predáte, dajte tento návod novému majiteľovi.

1. Vysvetlenie výstražných symbolov a upozornení

Upozornenie

Tento symbol označuje bezpečnostné upozornenie, ktoré poukazuje na určité riziká a nebezpečenstva.

Poznámka

Tento symbol označuje dodatočné informácie, alebo dôležité poznámky.

2. Obsah balenia

- Digitálny fotorámik
- Napájací zdroj 230V
- Diaľkové ovládanie
- 2 x batérie typu CR2032 (už vložené)
- Tento návod na používanie

Poznámka

Skontrolujte, či je dodávka kompletná a viditeľné škody. Informujte svojho dodávateľa / predajcu v prípade neúplných alebo poškodených dodávok.

3. Bezpečnostné upozornenia

- Výrobok je určený pre súkromné použitie v domácnosti, nie je určený na komerčné použitie.
- Chráňte výrobok pred znečistením, vlhkosťou a prehriatím a používajte ho len v suchom prostredí.
- Výrobok nenechajte spadnúť a nevystavujte ho silným otrasom.
- Výrobok neprevádzkujte mimo svojich výkonových medzí uvedených v technických údajoch.
- Výrobok napájajte iba zo schválenej zásuvky. Zásuvka musí byť umiestnená v blízkosti výrobku a musí byť ľahko prístupná.
- Výrobok odpojte od siete vypínačom I/O – ak neexistuje, vytiahnite sieťové vedenie zo zásuvky.
- Všetky káble umiestnite tak, aby nevzniklo nebezpečenstvo potknutia.
- Dbajte na to, aby kábel nebol zalomený alebo privretý.
- Na zariadení/prístroji nerobte žiadne zmeny. Má to za následok stratu akýchkoľvek nárokov na plnenie zo záruky.
- Nepokúšajte sa prístroj samostatne ošetrovať alebo opravovať. Prenechajte akékoľvek úkony údržby kompetentnému odbornému personálu.
- Obalový materiál uchovávajte mimo dosahu detí, hrozí nebezpečenstvo udusenia.
- Likvidujte obalový materiál okmžite podľa platných miestnych predpisov na likvidáciu odpadov.

Upozornenie - batérie

- Spotrebované batérie bezodkladne odstráňte z výrobku a likvidujte ich.
- Používajte výlučne nové akumulátory (alebo batérie) zodpovedajúce uvedenému typu.
- Dbajte bezpodmienečne na správnu polaritu batérií (značenie + a -) a vložte ich príslušne. V prípade nerespektovania hrozí nebezpečenstvo vytečenia alebo výbuchu batérií.
- Batérie nevybíjajte do úplného vybitia.
- Batérie uchovávajte mimo dosahu detí.
- Akumulátory/batérie neskratujte a uchovávajte ich mimo dosahu holých kovových predmetov.

Upozornenie

- Výrobok neotvárajte a nepoužívajte ho ďalej, ak je poškodený, ak zistíte, že z prístroja uniká dym, zápach alebo že je značne hlučný. Obráťte sa hneď na Vášho predajcu alebo na naše servisné oddelenie (pozri položku Servis a podpora).
- Výrobok nepoužívajte, ak sú poškodené adaptér, pripojovací kábel alebo sieťové vedenie.

4. Pixelová chyba

Poznámka

Na základe použitého výrobného procesu môže dôjsť k výskytu tzv. chýb pixelov. Tieto sa vo všeobecnosti prejavujú bielymi alebo čiernymi pixelmi, ktoré počas zobrazovania neustále svietia. V rámci výrobnéj tolerancie je možných max. 0,01% týchto chýb pixelov na celej ploche displeja a tieto nepredstavujú chybu výrobku.

5. Technické vlastnosti

- Podporované grafické formáty: JPG / JPEG / BMP
- Podporovaný audio formát: MP3
- Podporované video formáty: H.264 / DIVX / XVID / AVI / MOV / MPEG4 / MJPEG
- Podporované pamäťové karty: SD / SDHC
- Interná pamäť: 4GB
- Prípojky: Micro-USB 2.0, napájanie DC

6. Uvedenie do prevádzky

6.1 Inštalácia

- Odstráňte fóliu na ochranu displeja.
- Postavte výrobok na rovnú, vodorovnú a nekĺzavú plochu.
- Na výrobok nepokladajte žiadne iné predmety.

Poznámka

- Prístroj sa pri prevrhnutí alebo páde môže poškodiť.
- Uistite sa, že nehrozí prevrhnutie prístroja.

SK

6.2 Fotorámček – vloženie resp. výmena batérie

- Otvorte batériový priečinok (obr.).
- Vložte gombíkovú batériu typu CR2032 so správnym pólovaním.
- Voliteľne odstráňte pásik prerušovača kontaktov batérie.
- Zatvorte opäť batériovú priehradku. Dbajte pritom, aby blokovanie správne zacvakne.

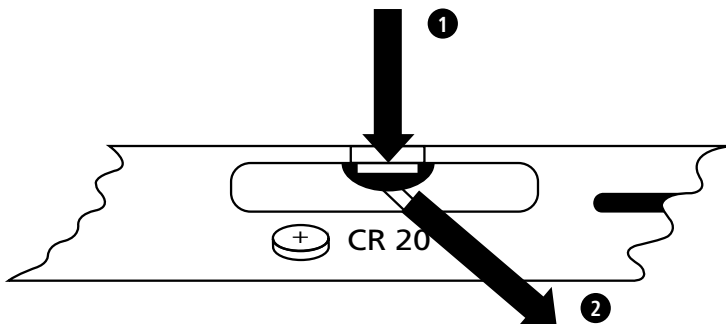

6.3 Diaľkové ovládanie

- Otvorte batériovú priehradku diaľkového ovládania (Obr.)
- Vložte gombíkovú batériu typu CR2032 so správnym pólovaním.
- Voliteľne odstráňte pásik prerušovača kontaktov batérie.
- Zatvorte opäť batériovú priehradku. Dbajte pritom, aby blokovanie správne zacvakne.

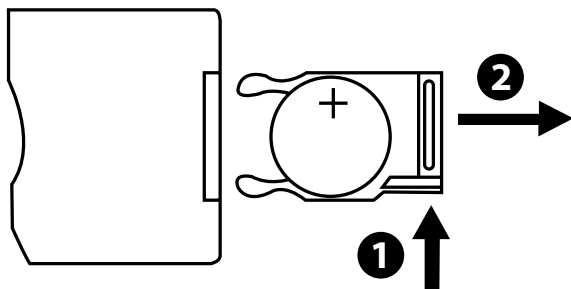

SK

6.4 Pripojenie napájania

Upozornenie

- Výrobok napájajte iba zo schválenej zásuvky. Zásuvka musí byť umiestnená v blízkosti výrobku a musí byť ľahko prístupná.
- Produkt nepoužívajte ďalej, ak je zreteľne poškodený.

Poznámka

- Napájací zdroj je vhodný pre sieťové napätie 100-240 V a preto použiteľná na celom svete. Uvedomte si, že je pre to potrebný adaptér špecifický pre danú krajinu.
 - Príslušný výber výrobkov Hama nájdete na adrese www.hama.com.
- Spojte dodaný napájací zdroj so správne inštalovanou a funkčnou zásuvkou.
 - Potom spojte pripojovací kábel napájacieho zdroja s prípojkou DC-IN výrobku.

7. Prevádzka

- Po pripojení k elektrickej sieti, produkt sa automaticky zapne.
- Pri prvom zapnutí vyberte pomocou kurzorových tlačidiel ▲ / ▼ požadovaný jazyk menu a výber potvrdíte tlačidlom ►II.
- Na zapnutie/vypnutie výrobku 🏠 stlačte na výrobku alebo ⏻ na diaľkovom ovládaní.
- Na niekoľko sekúnd sa zobrazí štartovacie logo Hama a prepína sa štandardne do hlavného menu.
- Podľa nastavenia sa začnú prehrávať obrázkové-/ audio- alebo video-súbory alebo kalendár..

Poznámka

- Vyberú sa vždy súbory naposledy zvoleného pamäťového média. Ak toto pamäťové médium už nie je zasunuté, začnú sa automaticky prehrávať súbory internej pamäte.
 - Zabezpečte, aby zvolené pamäťové médiá boli správne spojené s výrobkom a aby obsahovali údaje v podporovanom formáte, inak sa otvorí hlavné menu pre nový výber.
- Výrobok spustí automaticky prezentáciu obrázkových súborov, ak sa nachádza dlhšie ako 30 minút bez zmeny v hlavnom menu.

Poznámka

- Stlačte na diaľkovom ovládaní 🏠 alebo ⏻, aby ste zo všetkých aplikácií prešli priamo na hlavné menu.
- Stlačte ⏪, aby ste sa dostali na predchádzajúcu štruktúru menu.

7.1 Hlavné menu

V hlavnom menu máte na výber rôzne voľby, zľava doprava:



Obrázkové súbory (**Foto**)



Pamäťové médiá (**Priečinok**)



Audio súbory (**Hudba**)



Kalendár



Video súbory (**Film**)



Nastavenie



7.2 Prehrávanie

Zasuňte zvolené pamäťové médium do príslušného slotu.

Poznámka

- Dbajte na to, aby pamäťové médiá ako aj údaje na nich uložené zodpovedali formátom, ktoré výrobok podporuje.
- Všimnite si, že tento výrobok nepodporuje prehrávanie z iných úrovni priečinkov. Nevytvárajte na pamäťovom médiu žiadne priečinky, ale ukladajte na ňom súbory jednotlivo.



V hlavnom menu zvolte pomocou KURZOROVÝCH klávesov ◀ / ▶ možnosť Údaje obrázku, Údaje audio alebo Údaje video.



V hlavnom menu zvolte pomocou KURZOROVÝCH klávesov pomocou ▲ / ▼ možnosť Údaje obrázku, Údaje audio alebo Údaje video. Zvolená možnosť (pamäťové médium) je zvýraznená farebným pozadím. Ak chcete zvoliť danú možnosť, stlačte ► II.

Všeobecné prehrávanie

- Pomocou KURZOROVÝCH klávesov ◀ / ▶ / ▲ / ▼ vyberte obrázkový, audio alebo video súbor – prípadne najprv súborový priečink a potom súbor určený na prehrávanie, resp. súbor, s ktorým sa má spustiť prezentácia.
- Na spustenie prehrávania stlačte ▶ II .
- Prehrávanie môžete ovládať nasledujúcimi tlačidlami:

Tlačidlo Digitálny fotorámik	Tlačidlo Diaľkové ovládanie	Funkcia
▲	▲	<ul style="list-style-type: none">• Predchádzajúci obrázkový/audio súbor• Stlačenie a podržanie: Pretáčanie späť v audio súboroch• Zvýšenie jasu (iba pri video súboroch)
▼	▼	<ul style="list-style-type: none">• Nasledujúci obrázkový/audio súbor• Stlačenie a podržanie: Pretáčanie dopredu v audio súboroch• Zníženie jasu (iba pri video súboroch)
▶ II	▶ II	<ul style="list-style-type: none">• Zastaviť/spustiť prehrávanie
◀	◀	<ul style="list-style-type: none">• Zníženie hlasitosti• Zníženie jasu (iba pri obrázkových súboroch s deaktivovaným prehrávaním hudby)
▶	▶	<ul style="list-style-type: none">• Zvýšenie hlasitosti• Zvýšenie jasu (iba pri obrázkových súboroch s deaktivovaným prehrávaním hudby)
-	MODE	<ul style="list-style-type: none">• Otáčanie obrázkového súboru o 90° v smere pohybu hodinových ručičiek• Výber formátu obrazu vo video súboroch

Prehrávanie obrázkových súborov



- Pri stlačení ► II sa otvoria tiež nastavenia prehrávania. Po cca 10 sekundách sa okno automaticky zatvorí. Alternatívne stlačte ↵, aby ste sa dostali späť na prehrávanie.



- Stlačte opakovane ► II, aby ste zastavili/spustili prehrávanie. Ak sa v ľavom hornom rohu zobrazí ► resp. II, prehrávajú sa všetky obrázkové súbory zvoleného priečinku (diashow) resp. prehráva sa iba aktuálny obrázok.
- V nastaveniach prehrávania stlačte ▲ a následne opakovane ► II, aby ste aktivovali/deaktivovali hudbu v pozadí. Pri aktivovanej hudbe v pozadí sa prehrávajú audio súbory pamäťového média, z ktorého sa aktuálne prehrávajú obrázkové súbory.
- Stlačte ► alebo ◀, aby ste sriedali medzi rozličnými audio súbormi.

Poznámka – hudba v pozadí



Na priame aktivovanie/deaktivovanie hudby v pozadí počas prehrávania musí byť principiálne zapnutá funkcia hudby v pozadí – ako je popísané v bode **7.5. Nastavenia**.



- V nastaveniach prehrávania stlačte ▼ a následne ►II, aby ste otvorili menu skrátenej voľby. Alternatívne stlačte  alebo a podržte stlačené ►II, aby ste otvorili menu skrátenej voľby. Po cca 10 sekundách sa okno automaticky zatvorí. Alternatívne stlačte  alebo ↺, aby ste sa dostali späť na prehrávanie.
- Pomocou KURZOROVÝCH klávesov. ▲ / ▼ vyberte jednotlivé možnosti.
- Pre výber/zmenu voľby stlačte jedenkrát/opakovane ◀ / ▶ alebo ►II.

Indikácia menu skrátenej voľby	Funkcia
<i>Kalendár</i>	Zobraziť/skryť čas a kalendár
<i>Poradie prehrávania</i>	Náhodné prehrávanie alebo v poradí súborového priečinka
<i>Prezentácia</i>	Výber rozličných prechodov pri zmene obrázku počas prezentácie
<i>Interval</i>	Čas, po ktorom sa vykoná zmena obrázku
<i>Otáčať</i>	Otáčanie obrázkového súboru o 90° v smere pohybu hodinových ručičiek
<i>Lupa</i>	Zväčšiť výrez

- Po cca 10 sekundách sa okno automaticky zatvorí.
- Alternatívne stlačte  alebo ↺, aby ste sa dostali späť na prehrávanie.









Prehrávanie audio súborov











- Stlačte  alebo stlačte a podržte stlačené ►II, aby ste otvorili menu skrátenej voľby. Po cca 10 sekundách sa okno automaticky zatvorí.
- Alternatívne stlačte  alebo ↺, aby ste sa dostali späť na prehrávanie.
- Pomocou KURZOROVÝCH klávesov ◀ / ▶ / ▲ / ▼ vyberte jednotlivé možnosti.
- Pre výber/zmenu voľby stlačte jedenkrát/opakovane ►II.



Indikácia menu skrátenej voľby	Funkcia
	Výber rozličných režimov opakovania
	Náhodné prehrávanie alebo v poradí súborového priečinka

- Po cca 10 sekundách sa okno automaticky zatvorí.
- Alternatívne stlačte  alebo ↺, aby ste sa dostali späť na prehrávanie.

Prehrávanie video súborov



- Stlačte  alebo , aby ste otvorili menu skrátenej voľby. Po cca 10 sekundách sa okno automaticky zatvorí.
- Alternatívne stlačte  alebo , aby ste sa dostali späť na prehrávanie.
- Stlačte opakovane , aby ste zastavili/spustili prehrávanie.
- Pomocou KURZOROVÝCH klávesov  /  vyberte jednotlivé možnosti.
- Pre výber/zmenu voľby stlačte jedenkrát/opakovane .



Indikácia menu skrátenej voľby	Funkcia
   AUTO	Výber formátu obrázku
	Display / zvolte titulky
	Pretáčanie späť (rýchlosť: 1/2/3/4x)
 / II	Zastaviť/spustiť prehrávanie
	Pretáčanie vpred (rýchlosť: 1/2/3/4x)
	Informácie k aktuálnemu video súboru
	Výber rozličných režimov opakovania
00:01:34  02:35:14	Zobrazuje postup a celkovú dĺžku audio/video súboru v HH:MM:SS

- Po cca 10 sekundách sa okno automaticky zatvorí.
- Alternatívne stlačte  alebo , aby ste sa dostali späť na prehrávanie.



7.3 Pamäťové médiá (Priečinok)



V hlavnom menu zvolte pomocou KURZOROVÝCH klávesov  /  možnosť Pamäťové médiá (**Priečinok**).

- Ak chcete zvoliť danú možnosť, stlačte .
- Tu si môžete vytvoriť prehľad o súboroch nachádzajúcich sa na pamäťových médiách (**FLASH/SD/USB**) a spustiť priamo prehrávanie ( /  → **Enter**)

Pristup na internú pamäť (FLASH)

- Následne zvolte pomocou KURZOROVÝCH tlačidiel  /  internú pamäť (**FLASH**):
- Ak chcete zvoliť danú možnosť, stlačte .

Máte dve rôzne možnosti na uloženie/vymazanie súborov v internej pamäti výrobku:

- Priame kopírovanie/vymazanie
- Kopírovanie/vymazanie cez funkciu čítačky karty →, pozri **7.6. Prídavné funkcie – čítačka kariet**

Poznámka

- Dbajte na max. pamäťovú kapacitu internej pamäti a na výrobkom podporované formáty súborov!
- Počas kopírovania sa zobrazuje jeho priebeh.

Priame kopírovanie

- Pomocou KURZOROVÝCH klávesov ▲ / ▼ zvolte pamäťové médium (**USB** alebo **SD**), z ktorého sa majú skopírovať súbory na internú pamäť.
- Pomocou KURZOROVÝCH klávesov ◀ / ▶ / ▲ / ▼ zvolte súbor/súborový priečink.
- Stlačte  alebo stlačte a podržte stlačené ▶ II a pomocou KURZOROVÝCH klávesov ▲ / ▼ zvolte **Kópia**, aby ste zvolený súbor/súborový priečink skopírovali na internú pamäť (**FLASH**). Výber potvrdíte stlačením ▶ II.
- Pomocou KURZOROVÝCH klávesov ◀ / ▶ zvolte **Potvrdiť** resp. **Zrušiť**, ak chcete operáciu vykonať resp. zrušiť a voľbu potvrdíte stlačením ▶ II.

Priame vymazanie

- Pomocou KURZOROVÝCH klávesov ▲ / ▼ zvolte pamäťové médium **FLASH**.
- Pomocou KURZOROVÝCH klávesov ◀ / ▶ / ▲ / ▼ zvolte súbor/súborový priečink.
- Stlačte  alebo stlačte a podržte stlačené ▶ II a pomocou KURZOROVÝCH klávesov ▲ / ▼ zvolte **Vymazať**, aby ste mohli zvolený súbor/súborový priečink vymazať. Výber potvrdíte stlačením ▶ II.
- Pomocou KURZOROVÝCH klávesov ◀ / ▶ zvolte **Potvrdiť** resp. **Zrušiť**, ak chcete operáciu vykonať resp. zrušiť a voľbu potvrdíte stlačením ▶ II.

7.4 Kalendár



V hlavnom zmenu zvolte pomocou KURZOROVÝCH klávesov ◀ / ▶ možnosť **Kalendár**.

- Ak chcete zvoliť danú možnosť, stlačte ▶ II.
- Pomocou KURZOROVÝCH klávesov ◀ / ▶ môžete striedať medzi mesiacmi.
- Pomocou KURZOROVÝCH klávesov ▲ / ▼ môžete zmeniť jas obrazovky podľa svojho želania.
- V kalendári sa budú ako prezentácia automaticky prehrávať obrázkové súbory, ktoré sa nachádzali na naposledy zvolenom pamäťovom médiu. Ak nie je zasunuté žiadne pamäťové médium, začnú sa automaticky prehrávať obrázkové súbory z internej pamäte.
- Zmeňte obrázkové súbory na internej pamäti podľa postupu opísaného v bode **7.3. Pamäťové médiá (priečink)**.
- Alternatívne zvolte čierne pozadie kalendára – podľa postupu opísaného v bode **7.5. Nastavenia**

7.5 Nastavenia



Pomocou KURZOROVÝCH klávesov ◀ / ▶ zvolte možnosť **Nastavenia**.

- Ak chcete zvoliť danú možnosť, stlačte ▶ II.
- Pomocou KURZOROVÝCH klávesov ▲ / ▼ zvolte **Hodiny a kalendár; Budík, Časový spínač** alebo **Všeobecnýš**. Výber potvrdíte stlačením tlačidla ▶ II.
- Pomocou KURZOROVÝCH klávesov ▲ / ▼ vyberte funkciu, ktorú chcete nastaviť.
- Pomocou KURZOROVÝCH klávesov ▶ II, ◀ / ▶ / ▲ / ▼ zmeňte nastavenie zvolenej funkcie.
- Stlačte ↵, aby ste sa dostali na predchádzajúcu štruktúru menu.

Indikácia	Funkcia	
	Režim	12-/24-hodinový formát
	Cas	Nastavenie systémového času
	Dátum	Nastavenie dátumu
	Formát dátumu	Nastavenie formátu dátumu
	Začiatok týždňa	Výber dňa v týždni, ktorý sa nachádza v prvom stĺpci kalendára (začiatok týždňa) (štandard: Pondelok)
	Pozadie	Výber pozadia kalendára (čiernie pozadie/fotoprezentácia pri kalendári)
	Status budíka	Aktivovanie/deaktivovanie budíka
	Čas budíka	Nastavenie času budenia
	Opakovanie budíka	Režim budenia (jednorazovo, denne, dni v týždni, pondelok až sobota)
	Ton budíka	Výber signálu budenia
	Hlasitosť budíka	Výber hlasitosti signálu budenia
	Postavenie	Aktivovanie/deaktivovanie autom. zapnutia a/alebo vypnutia
	Čas zapnuti	◀ / ▶ : Aktivovanie/deaktivovanie (--:--) autom. zapnutia ▶ II, ◀ / ▶ / ▲ / ▼ : Nastavenie času zapnutia
	Čas vypnuti	◀ / ▶ : Aktivovanie/deaktivovanie (--:--) autom. vypnutia ▶ II, ◀ / ▶ / ▲ / ▼ : Nastavenie času vypnutia
	Opakovanie	Autom. zapnutie a/alebo vypnutie (jednorazovo, denne, dni v týždni, pondelok až sobota)

Indikácia	Funkcia	
	<i>Jazyk</i>	Nastavenie jazyka menu/systémového jazyka
	<i>Farebná téma</i>	Výber farebnej schémy
	<i>Hudba na pozadi</i>	Aktivovanie/deaktivovanie hudby v pozadí pri reprodukcii obrázkových súborov
	<i>Aktualizácia firmvéru</i>	Štart aktualizácie firmvéru Pozor! Informácie o dostupnosti a vykonaní možných aktualizácií nájdete po zadaní čísla výrobku na adrese www.hama.com
	<i>Východiaskové nastavenia</i>	Obnovenie nastavení pri expedícii. Pozor! Všetky predtým uskutočnené nastavenia sa stratia.
	<i>Info. Výrobku</i>	Informácie o výrobku
	<i>Start-up-modus</i>	Výber typu média, ktorý sa prehráva pri zapnutí výrobku resp. vypnutí tejto funkcie

7.6 Doplnkové funkcie

- Nastavenia budíka vykonajte pomocou funkcií vysvetlených v bode **7.5. Nastavenia**.
- Ak je aktivovaný budík, aktivuje sa v príslušnom čase a zaznie signál budenia.
- Počas signálu budenia stlačte dvakrát ľubovoľné tlačidlo, aby ste ukončili alarm.

Poznámka – funkcia opakovaného budenia

- Počas signálu budenia stlačte jedenkrát ľubovoľné tlačidlo, aby ste aktivovali funkciu opakovaného budenia. Signál budenia sa preruší na dobu 5 minút a potom sa znova aktivuje.
- Stlačte ľubovoľné tlačidlo, aby ste ukončili funkciu opakovaného budenia a vypli alarm.

Čítačka kariet

- Pripojte vhodný Micro-USB kábel na Micro-USB prípojku (9) a následne na voľný USB port na vašom počítači.
- Digitálny fotorámček prejde na režim počítača.
- Počítač rozpozná výrobok automaticky. Môžete mať priamo prístup na vymeniteľný dátový nosič (interná pamäť (**FLASH**) a/alebo pri zasunutej pamäťovej karte na túto kartu).
- Teraz môžete prenášať a vymazávať dáta medzi vaším počítačom, internou pamäťou a/alebo zasunutou pamäťovou kartou.

Upozornenie – strata dát

- Skôr ako vyberiete pamäťovú kartu z výrobku, zabezpečte sa, či je prenos dát ukončený.
- Skôr, ako pamäťové médium vyberiete z výrobku alebo odpojíte výrobok od vášho počítača, odoberte vymeniteľný dátový nosič vždy cez funkciu vysúvania vášho operačného systému.
- Ak tak neurobíte, nemožno vylúčiť stratu dát!

8. Príčiny chýb a ich odstránenie

Poznámka

Ak nemôžete použiť nasledujúce kroky na vyriešenie problému, prosím kontaktujte zákaznícky servis.

Nasledujúca tabuľka Vám pomôže pri lokalizácii a odstránení menších porúch:

	Chyba	Možná príčina	Odstránenie
Všeobecné	Na displeji sa nič nezobrazuje	Prístroj je vypnutý	Zapnite prístroj.
		Sieťový adaptér nie je správne pripojený	Uistite sa, že je sieťový adaptér pripojený do zásuvky a prístroja.
		V zásuvke nie je napätie	Skontrolujte domové poistky.
		Prístroj je pokazený	Kontaktujte zákaznícky servis.
DPF	Zariadenie sa nečekané vypne	Vplyvom statických výbojov, ktoré sa vyskytujú v normálnom každodennom používaní (kobercová podlaha, vlnený pulóver), sa môže stať, že sa výrobok prepne do pohotovostného (standby) režimu.	V prípade, že zariadenie už nereaguje alebo už nezobrazí žiadny obraz, aktivujte gombík POWER na diaľkovom ovládači alebo na zadnej strane zariadenia, a zapnite ním opäť zariadenie

	Chyba	Možná příčina	Odstránenie
DPF	Nezobrazuje sa žiadny obrázok	Nie je zasunuté žiadne pamäťové médium	Zasuňte pamäťové médium.
		Na pamäťovom médiu sa nenachádzajú žiadne údaje	Skontrolujte pamäťové médium.
	Žiadny zvuk	Prístroj je nastavený na stav „bez zvuku“	Zvyšte hlasitosť na prístroji
	Neprehrávajú sa video/hudba	Nie je zasunuté žiadne pamäťové médium	Zasuňte pamäťové médium.
		Na pamäťovom médiu sa nenachádzajú žiadne súbory	Skontrolujte pamäťové médium
	Neprehráva sa hudba	Nesprávny formát	Prekonvertujte hudobné súbory na mp3
Videá sa neprehrávajú alebo trhajú	Nesprávny formát	Prekonvertujte video na iný formát	

SK

9. Údržba a starostlivosť

Displej prístroja je umiestnený za ochranným sklom.

- Displej čistíte iba suchou, jemnou utierkou.
- Pri čistení na obrazovku netlačte.
- Pri čistení nepoužívajte rozpúšťadlá alebo čistiace prostriedky s obsahom alkoholu, aby ste nepoškodili povrch prístroja.

Poznámka

Pre šetrné čistenie a ošetrovanie displeja vám odporúčame utierku z mikrovlákna.

- Zvyšok prístroja vyčistíte suchou utierkou. V prípade silného znečistenia je možné utierku mierne navlhčiť.

10. Vylúčenie záruky

Firma Hama GmbH & Co KG neručí/nezodpovedá za škody vyplývajúce z neodbornej inštalácie, montáže alebo neodborného používania výrobku alebo z nerešpektovania návodu na používanie a/alebo bezpečnostných pokynov.

11. Servis a podpora

S otázkami týkajúcimi sa výrobku sa prosím obráťte na poradenské oddelenie firmy Hama.

Hotline: +49 9091 502-115 (nem./angl.)

Ďalšie informácie o podpore nájdete tu:

www.hama.com

12. Podporované formáty súborov

Formát fotografií		max. rozlíšenie		
JPEG, JPG, BMP		1280 x 768	20 mil. pixelov	
Audio formát		Bitová rýchlosť		
MP3		32Kbps ~ 320Kbps (Bit rate) 32KHz ~ 48KHz (Sampling rate)		
Videoformát	Container	Video Codec	Max. rozlíšenie	Bitová rýchlosť
mp4	AVI, MP4	MPEG 4, Divx, Xvid, H.264	1280 x 720 @ 30P	20Mbit/sec
divx, avi	AVI, DMF	MPEG 4, Divx, Xvid, H.264	1280 x 720 @30P	20Mbit/sec
Motion JPEG	AVI, MOV	JPEG	640 x 480 @ 30P	10Mbit/sec

13. Technické údaje

	Digitálny fotorámik 00118564
Napájanie na vstupe	100-240V AC / 50/60 Hz / 0,13 A
napájanie na výstupe	5 V DC / 1,0A
Príkion	≤ 5 W
Rozmery (Š x V x H)	195 x 140 x 52 mm
Hmotnosť	Ca. 410 g
Odporúčané prostredie prístroja	0°C - 40°C (32 - 104 F), vlhkosť vzduchu: 10-115%
Relatívna vlhkosť vzduchu	10 - 80 %
Displej	20,32 cm (8,0") 16:9 TFT
Rozlíšenie	1280 x 768 (RGB)
Jas	250 cd/m ²
Kontrast	800 : 1
Zorný uhol	60° (vľavo, vpravo, vertikálne), 40° (horizontálne)
Gombíková batéria	CR2032
Kompatibilné pamäťové médiá	SD / SDHC
Externé prípojky	Micro-USB 2.0 (Host & Device)
Podporované formáty súborov	JPG / JPEG / BMP MP3 H.264 / DIVX / XVID / AVI / MOV / MPEG4 / MJPEG
Interná pamäť	4 GB

SK

14. Štruktúra menu

Foto		
	Diashow fotografií	
	Diashow fotografií s hudbou	
Hudba		
Film		
Priečinok		
Kalendár		
	Kalendár bez obrázkov na pozadí	
	Kalendár s Diashow fotografií	
Nastavenie		
	Hodiny a kalendár	
		Režim
		Čas
		Dátum
		Form. času
		Začiatok týždňa
		Pozadie
	Budík	
		Status budíka
		Čas budíka
		Opakovanie budíka
		Ton budíka
		Hlasitosť budíkať
	Časový spínač	
		Postavenie
		Čas zapnuti
		Čas vypnuti
		Opakovanie
	Všeobecnyš	
		Jazyk
		Farebná téma
		Hudba na pozadí
		Aktualizácia firmvéru
		Východiaskové nastavenia
		Info. Výrobku
		Start-up-modus

15. Pokyny pre likvidáciu

Ochrana životného prostredia:



Európska smernica 2002/96/EU a 2006/66/EU stanovuje: Elektrické a elektronické zariadenia, rovnako ako batérie sa nesmú vyhadzovať do domáceho odpadu. Spotrebiteľ je zo zákona povinný zlikvidovať elektrické a elektronické zariadenia, rovnako ako batérie na miesta k tomu určené. Symbolizuje to obrázok v návode na použitie, alebo na balení výrobku. Opätovným zužitkovaním alebo inou formou recyklácie starých zariadení/batérií prispievate k ochrane životného prostredia.

A

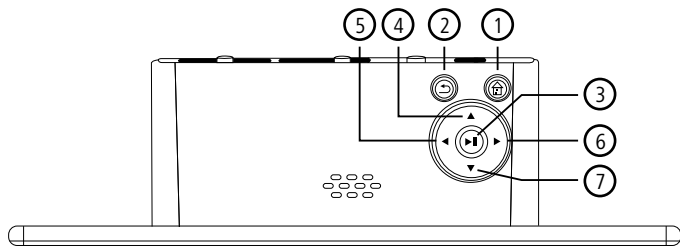



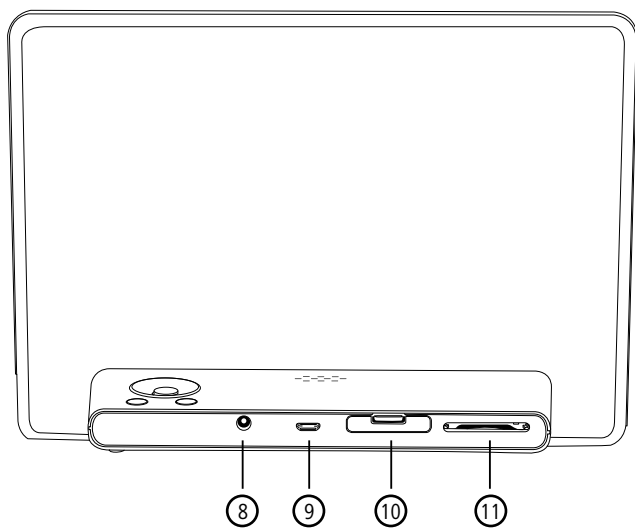

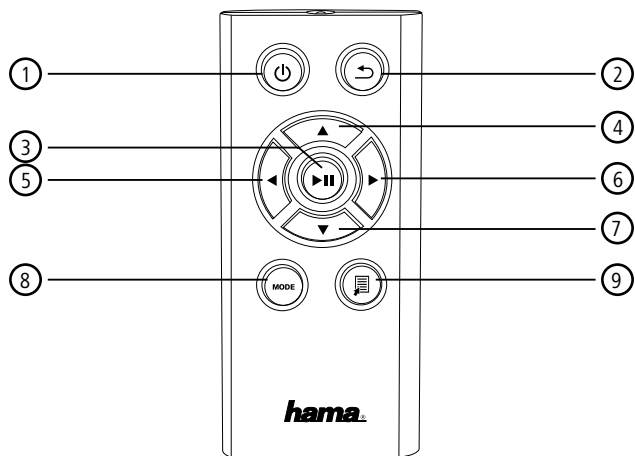

P











B



Elementos de comando e indicadores

A		
A: Moldura digital – Panel de operação e ligação		
1		<ul style="list-style-type: none"> Ligar/desligar Acesso direto ao menu principal
2		<ul style="list-style-type: none"> Retroceder ao nível do menu anterior
3		<ul style="list-style-type: none"> Iniciar/interromper a reprodução ou confirmação da introdução no menu de seleção Menu de seleção rápida Definições de reprodução
4		<ul style="list-style-type: none"> Cursor para cima no menu de seleção Ficheiro de imagem/áudio anterior Retroceder em ficheiros de áudio Aumentar a luminosidade em ficheiros de vídeo
5		<ul style="list-style-type: none"> Cursor para a esquerda no menu de seleção Reduzir o volume de som Reduzir a luminosidade
6		<ul style="list-style-type: none"> Cursor para a direita no menu de seleção Aumentar o volume de som Aumentar a luminosidade
7		<ul style="list-style-type: none"> Cursor para baixo no menu de seleção Ficheiro de imagem/áudio seguinte Avançar em ficheiros de áudio Reduzir a luminosidade em ficheiros de vídeo
8		<ul style="list-style-type: none"> Entrada DC IN para alimentação elétrica
9		<ul style="list-style-type: none"> Cabo de ligação Micro-USB 2.0
10		<ul style="list-style-type: none"> Compartimento das pilhas
11		<ul style="list-style-type: none"> Ranhura para cartão de memória SD/SDHC

B		
B: Telecomando		
1		<ul style="list-style-type: none"> Ligar/desligar Acesso direto ao menu principal
2		<ul style="list-style-type: none"> Retroceder ao nível do menu anterior
3		<ul style="list-style-type: none"> Iniciar/interromper a reprodução ou confirmação da introdução no menu de seleção Menu de seleção rápida Definições de reprodução
4		<ul style="list-style-type: none"> Cursor para cima no menu de seleção Ficheiro de imagem/áudio anterior Retroceder em ficheiros de áudio Aumentar a luminosidade em ficheiros de vídeo
5		<ul style="list-style-type: none"> Cursor para a esquerda no menu de seleção Reduzir o volume de som Reduzir a luminosidade
6		<ul style="list-style-type: none"> Cursor para a direita no menu de seleção Aumentar o volume de som Aumentar a luminosidade
7		<ul style="list-style-type: none"> Cursor para baixo no menu de seleção Ficheiro de imagem/áudio seguinte Avançar em ficheiros de áudio Reduzir a luminosidade em ficheiros de vídeo
8	MODE	<ul style="list-style-type: none"> Rodar o ficheiro de imagem 90° no sentido dos ponteiros do relógio Seleção do formato de imagem em ficheiros de vídeo
9		<ul style="list-style-type: none"> Menu de seleção rápida

P

Índice

1. Descrição dos símbolos de aviso e das notas..... 225

2. Conteúdo da embalagem 225

3. Indicações de segurança 225

4. Erros de píxeis 226

5. Características técnicas 227

6. Colocação em funcionamento 227

6.1 Posicionamento227

6.2 Moldura digital – Inserção e substituição de pilha227

6.3 Telecomando.....228

6.4 Ligação à alimentação elétrica.....228

7. Operação 229

7.1 Menu principal.....229

7.2 Reprodução230

7.3 Dispositivos de memória (Pastas) ...234

7.4 Calendário235

7.5 Definições236

7.6 Funções adicionais.....237

8. Causas e resolução de erros..... 238

9. Manutenção e conservação..... 239

10. Exclusão de garantia 240

11. Contactos e apoio técnico 240

12. Formatos de ficheiro suportados..... 240

13. Dados técnicos 241

14. Estrutura do menu..... 242

15. Indicações de eliminação 243

Agradecemos que se tenha decidido por este produto Hama!

Antes de utilizar o produto, leia completamente estas indicações e informações. Guarde, depois, estas informações num local seguro para consultas futuras. Se transmitir o produto para um novo proprietário, entregue também as instruções de utilização.

1. Descrição dos símbolos de aviso e das notas



É utilizado para identificar informações de segurança ou chamar a atenção para perigos e riscos especiais.



É utilizado para identificar informações adicionais ou notas importantes.

2. Conteúdo da embalagem

- Moldura digital
- Fonte de alimentação de 230 V
- Telecomando
- 2 pilhas CR 2032 (já inseridas)
- Este manual de instruções



Verifique o material fornecido está completo e danos visíveis. Informe seu fornecedor / revendedor em caso de entregas incompletas ou danificadas.

3. Indicações de segurança

- O produto está previsto apenas para utilização doméstica e não comercial.
- Proteja o produto contra sujidade, humidade e sobreaquecimento e utilize-o somente em ambientes secos.
- Não deixe cair o produto nem o submeta a choques fortes.
- Não utilize o produto fora dos limites de desempenho indicados nas especificações técnicas.
- Ligue o produto apenas a uma tomada eléctrica adequada. A tomada eléctrica deve estar localizada na proximidade do produto e deve ser facilmente acessível.
- Desligue o produto da rede eléctrica com o botão de ligar/desligar – se o produto não possuir este botão, retire a ficha da tomada eléctrica.
- Instale todos os cabos de forma a que não se possa tropeçar neles.
- Não dobre nem esmague o cabo.
- Não efectue modificações no aparelho. Perda dos direitos de garantia.
- Não tente fazer a manutenção ou reparar o aparelho. Qualquer trabalho de manutenção deve ser executado por técnicos especializados.
- Mantenha a embalagem fora do alcance de crianças. Perigo de asfixia.
- Elimine imediatamente o material da embalagem em conformidade com as normas locais aplicáveis.

 **Aviso - pilhas**

- Retire imediatamente pilhas gastas do produto e elimine-as adequadamente.
- Utilize exclusivamente baterias (ou pilhas) que correspondam ao tipo indicado.
- Ao colocar as pilhas, tenha em atenção a polaridade correcta (inscrições + e -). A não observação da polaridade correcta poderá levar ao derrama das pilhas ou explosão.
- Não sobrecarregue as pilhas.
- Mantenha as pilhas fora do alcance das crianças.
- Não provoque um curto-circuito em pilhas/baterias e mantenha-as afastadas de objetos metálicos desprotegidos.

 **Aviso**

- Não abra o produto nem o utilize se este estiver danificado, se houver formação de fumo, cheiros ou ruídos anormais. Contacte imediatamente o seu fornecedor ou o nosso serviço de apoio ao cliente (ver secção „Contactos e apoio técnico“).
- Não utilize o produto se o adaptador, o cabo de ligação ou o cabo eléctrico estiverem danificados.

4. Erros de píxeis

 **Nota**

Em função do processo de fabrico, podem ocorrer os chamados erros de píxeis. Estes manifestam-se em geral através de píxeis brancos ou pretos permanentemente acesos durante a reprodução. No âmbito de tolerâncias de fabrico, é possível como tolerância no máx. 0,01% destes erros de píxeis medidos em relação às dimensões totais do visor e esta percentagem não representa qualquer defeito de fabrico.

5. Características técnicas

- Formatos de imagem suportados: JPG / JPEG / BMP
- Formato de áudio suportado: MP3
- Formatos de vídeo suportados: H.264 / DIVX / XVID / AVI / MOV / MPEG4 / MJPEG
- Cartões de memória suportados: SD / SDHC
- Memória interna: 4GB
- Ligações: Micro-USB 2.0, alimentação DC

6. Colocação em funcionamento

6.1 Posicionamento

- Retire a película de proteção do visor.
- Coloque o produto numa superfície plana, horizontal e antiderrapante.
- Não coloque nenhum objeto sobre o produto.

Nota

- O aparelho pode ficar danificado por um desequilíbrio ou uma queda!
- Certifique-se de que o aparelho se encontra protegido contra desequilíbrios.

P

6.2 Moldura digital – Inserção e substituição de pilha

- Abra o compartimento das pilhas (fig.).
- Coloque a pilha do tipo CR2032, com a polaridade correta.
- Em alternativa, retire a fita isoladora da pilha.
- Volte a fechar o compartimento da pilha. Certifique-se de que o bloqueio encaixa corretamente.

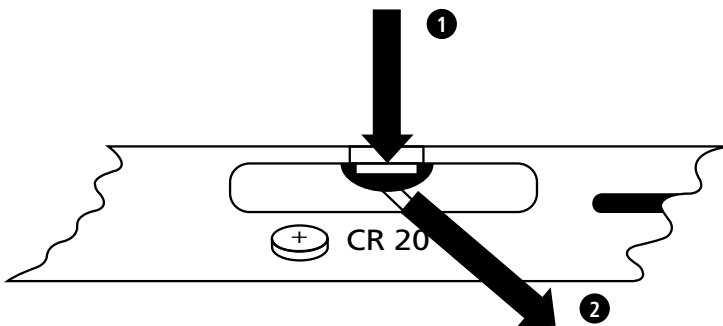

6.3 Telecomando

- Abra o compartimento da pilha do telecomando (fig.).
- Coloque a pilha do tipo CR2032, com a polaridade correta.
- Em alternativa, retire a fita isoladora da pilha.
- Volte a fechar o compartimento da pilha. Certifique-se de que o bloqueio encaixa corretamente.

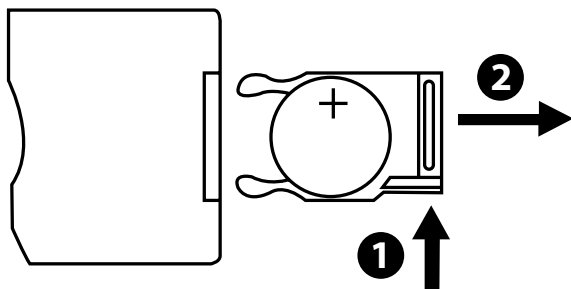

P

6.4 Ligação à alimentação elétrica



Aviso

- Ligue o produto apenas a uma tomada elétrica adequada. A tomada elétrica deve estar localizada na proximidade do produto e deve ser facilmente acessível.
- Não utilize o produto se este apresentar danos visíveis.

Nota

- A fonte de alimentação foi concebida para uma tensão elétrica de 100 a 240 V e, por conseguinte, pode ser utilizada em todo o mundo. Tenha em atenção que, para tal, é necessário um adaptador específico do país.
 - Poderá encontrar uma seleção adequada de produtos Hama em www.hama.com.
- Ligue a fonte de alimentação fornecida a uma tomada elétrica corretamente instalada e funcional.
 - Em seguida, ligue o cabo de ligação da fonte de alimentação à entrada DC IN do produto.



7. Operação

- Depois de se conectar à fonte de alimentação, o produto liga automaticamente.
- Quando você liga selecione com as teclas de cursor ▲ / ▼ seu idioma de menu desejado e confirme a seleção pressionando ►II.
- Prima o respetivo botão  no produto ou  no telecomando para ligar/desligar o produto.
- O logótipo inicial da Hama é apresentado durante alguns segundos e, em seguida, é apresentado, por predefinição, o menu principal.
- De acordo com as definições, podem ser reproduzidos ficheiros de imagem/ áudio/ vídeo ou calendário.

Nota

- São sempre selecionados os ficheiros do último dispositivo de memória selecionado. Se este dispositivo de memória já não estiver inserido, são automaticamente reproduzidos os ficheiros da memória interna.
 - Certifique-se de que os dispositivos de memória selecionados estão corretamente ligados ao produto e contêm dados nos formatos de ficheiro suportados. Caso contrário, é apresentado o menu principal para uma nova seleção.
- O produto inicia automaticamente a apresentação de diapositivos dos ficheiros de imagem se permanecer mais de 30 minutos no menu principal sem qualquer alteração.

Nota

- Prima  ou  no telecomando para mudar de qualquer aplicação diretamente para o menu principal.
- Prima  para regressar ao nível de menu anterior.

7.1 Menu principal

No menu principal, tem as seguintes opções à escolha, da esquerda para a direita:



Ficheiros de imagem (*Foto*)



Dispositivos de memória (*Pastas*)



Ficheiros de áudio (*Música*)



Calendário



Ficheiros de vídeo (*Movie*)



Instalação



7.2 Reprodução

Insira o dispositivo de memória escolhido no respetivo local.

Nota

- Certifique-se de que os dispositivos de memória, assim como os ficheiros guardados nos mesmos, correspondem aos formatos suportados pelo produto.
- Tenha em atenção que este produto não suporta a reprodução de ficheiros em diferentes pastas. Não crie quaisquer pastas no dispositivo de memória. Coloque simplesmente os ficheiros individuais no mesmo.



Usando os botões do CURSOR ◀ / ▶ escolha no menu principal a opção de dados de imagem, dados de áudio ou dados de vídeo.



Em seguida, com os botões do CURSOR ▲ / ▼, seleccione o dispositivo de memória: dispositivo de memória USB, memória interna ou cartão de memória. A opção seleccionada (dispositivo de memória) tem um fundo de cor. Prima ▶ II, para seleccionar a opção.

Reprodução geral

- Com os botões do CURSOR ◀ / ▶ / ▲ / ▼ selecione o ficheiro de imagem, ficheiro de áudio ou ficheiro de vídeo – se aplicável, primeiro a pasta correspondente e depois o ficheiro – que deve ser reproduzido ou no qual deve ser iniciada a apresentação de diapositivos.
- Prima ▶|| para iniciar a reprodução.
- A reprodução pode ser controlada através dos seguintes botões:

Botão na moldura digital	Botão no telecomando	Função
▲	▲	<ul style="list-style-type: none">• Ficheiro de imagem/áudio anterior• Prima e mantenha premido: Retroceder em ficheiros de áudio• Aumentar a luminosidade (apenas em ficheiros de vídeo)
▼	▼	<ul style="list-style-type: none">• Ficheiro de imagem/áudio seguinte• Prima e mantenha premido: Avançar em ficheiros de áudio• Reduzir a luminosidade (apenas em ficheiros de vídeo)
▶	▶	<ul style="list-style-type: none">• Iniciar/interromper a reprodução
◀	◀	<ul style="list-style-type: none">• Reduzir o volume de som• Reduzir a luminosidade (apenas em ficheiros de imagem com reprodução de música desativada)
▶	▶	<ul style="list-style-type: none">• Aumentar o volume de som• Aumentar a luminosidade (apenas em ficheiros de imagem com reprodução de música desativada)
-	MODE	<ul style="list-style-type: none">• Rodar o ficheiro de imagem 90° no sentido dos ponteiros do relógio• Seleção do formato de imagem no ficheiros de vídeo

Reprodução de ficheiros de imagem



- Premindo ►|| também são abertas as definições de reprodução. Após aprox. 10 segundos, a janela fecha-se automaticamente. Em alternativa, prima ↵, para voltar à reprodução.





- Prima repetidamente ►|| para interromper/iniciar a reprodução. Se em cima à esquerda for apresentado ► ou ||, são reproduzidos todos os ficheiros de imagem da pasta selecionada (apresentação de diapositivos) ou apenas a imagem atual.
- Nas definições de reprodução prima ▲ e, depois, repetidamente ►|| para ativar/desativar a música de fundo. Com a música de fundo ativada são reproduzidos os ficheiros de áudio do dispositivo de memória do qual são reproduzidos atualmente os ficheiros de imagem.
- Prima ► ou ◀ para mudar entre diferentes ficheiros de áudio.

Nota – Música de fundo



Para uma ativação/desativação direta da música de fundo durante a reprodução, a função de música de fundo tem de estar ligada, como descrito em **7.5. Definições**.



- Nas definições de reprodução prima ▼ e, depois, ►II para abrir o menu de seleção rápida. Em alternativa, prima  ou prima e mantenha premido ►II para abrir o menu de seleção rápida. Após aprox. 10 segundos, a janela fecha-se automaticamente. Em alternativa, prima  ou , para voltar à reprodução.
- Com os botões do CURSOR ▲ / ▼, selecione as opções individuais.
- Para selecionar/alterar a opção, prima uma vez/repetidamente ◀ / ▶ ou ►II.



Indicação	Função
Menu de seleção rápida	
<i>Calendário</i>	Apresentar/ocultar hora e calendário
<i>Sequência de reprodução</i>	Reprodução aleatória ou por sequência da pasta de ficheiros
<i>Apresentação de diapositivos</i>	Seleção de diversas transições na mudança de imagem durante a apresentação de diapositivos
<i>Intervalo</i>	Tempo, após o qual ocorre uma mudança da imagem
<i>Rodar</i>	Rodar o ficheiro de imagem 90° no sentido dos ponteiros do relógio
<i>Zoom</i>	Aumentar a imagem

- Após aprox. 10 segundos, a janela fecha-se automaticamente.
- Em alternativa, prima  ou , para voltar à reprodução.



Reprodução de ficheiros de áudio









- Prima  ou prima e mantenha premido ►II para abrir o menu de seleção rápida. Após aprox. 10 segundos, a janela fecha-se automaticamente
- Em alternativa, prima  ou , para voltar à reprodução
- Com os botões do CURSOR ◀ / ▶ / ▲ / ▼, selecione as opções individuais.
- Para selecionar/alterar a opção, prima uma vez/repetidamente ►II.

Indicação	Função
	
	Seleção de diversos modos de reprodução
	Reprodução aleatória ou por sequência da pasta de ficheiros

- Após aprox. 10 segundos, a janela fecha-se automaticamente.
- Em alternativa, prima  ou , para voltar à reprodução.

Reprodução ficheiros de vídeo

- Prima  ou ► II para abrir o menu de seleção rápida. Após aprox. 10 segundos, a janela fecha-se automaticamente.
- Em alternativa, prima  ou ► II, para voltar à reprodução
- Prima repetidamente ► II para interromper/iniciar a reprodução.
- Com os botões do CURSOR ou ◀ / ▶, selecione as opções individuais.
- Para selecionar/alterar a opção, prima uma vez/repetidamente ► II.

Indicação	Função
	Seleção do formato de imagem
	Mostrar / selecione as legendas
	Retroceder (velocidade: 1/2/3/4x)
	Iniciar/interromper a reprodução
	Avançar (velocidade: 1/2/3/4x)
	Informações sobre o ficheiro de vídeo atual
	Seleção de diversos modos de reprodução
 00:01:34 02:35:14	Indica o progresso e a duração total do ficheiro de áudio/vídeo em HH:MM:SS

- Após aprox. 10 segundos, a janela fecha-se automaticamente.
- Em alternativa, prima  ou ↶, para voltar à reprodução.

7.3 Dispositivos de memória (Pastas)



Com os botões de CURSOR ◀ / ▶ selecione no menu principal a opção dispositivos de memória (**Pastas**).

- Prima ► II, para selecionar a opção.
- Aqui pode visualizar os ficheiros existentes nos dispositivos de memória (**FLASH/ SD/ USB**) e iniciar diretamente a reprodução (► II /  → **Enter**)

Acesso a memória interna (**FLASH**)

- Em seguida, selecione com os botões de CURSOR ▲ / ▼ a memória interna (**FLASH**):
- Prima ► II, para selecionar a opção.

Tem duas possibilidades para guardar/apagar ficheiros numa memória interna do produto:

- Copiar/apagar diretamente
- Copiar/apagar via função de leitor de cartões → ver **7.6. Funções adicionais – Leitor de cartões**

Nota

- Tenha em atenção a capacidade de armazenamento máxima da memória interna, assim como os formatos de ficheiro suportados pelo produto!
- Durante o processo de cópia, é-lhe apresentado o progresso do mesmo.

Copiar diretamente

- Com os botões de CURSOR ▲ / ▼ seleccione o dispositivo de memória (*USB* ou *SD*), a partir do qual os dados devem ser copiados para a memória interna.
- Com os botões de CURSOR ◀ / ▶ / ▲ / ▼ seleccione o ficheiro / a pasta de ficheiros.
- Prima  ou prima e mantenha premido ▶ II, e com os botões de CURSOR ▲ / ▼ seleccione **Cópia** para copiar o ficheiro/a pasta de ficheiros selecionada para a memória interna (*FLASH*). Confirme a seleção premindo ▶ II.
- Com os botões de CURSOR ◀ / ▶ seleccione **Confirmar** ou **Cancelar** para executar ou interromper o procedimento e confirme-o premindo ▶ II.

Apagar diretamente

- Com os botões do CURSOR ▲ / ▼, seleccione o dispositivo de memória *FLASH*.
- Com os botões de CURSOR ◀ / ▶ / ▲ / ▼ seleccione o ficheiro/a pasta de ficheiros.
- Prima  ou prima e mantenha premido ▶ II, e com os botões de CURSOR ▲ / ▼ seleccione **Apagar** para apagar o ficheiro/a pasta de ficheiros selecionada. Confirme a seleção premindo ▶ II.
- Com os botões de CURSOR ◀ / ▶ seleccione **Confirmar** ou **Cancelar** para executar ou interromper o procedimento e confirme-o premindo ▶ II.

7.4 Calendário



Com os botões de CURSOR ◀ / ▶ seleccione no menu principal a opção **Calendário**.

- Prima ▶ II, para seleccionar a opção.
- Com os botões de CURSOR ◀ / ▶ pode alternar entre os meses.
- Com a ajuda dos botões de CURSOR ▲ / ▼ pode modificar a luminosidade do ecrã de acordo com as suas preferências.
- No calendário, são automaticamente reproduzidos, sob a forma de uma apresentação de diapositivos, os ficheiros de imagem disponíveis no último dispositivo de memória selecionado. Caso não esteja inserido nenhum dispositivo de memória, são automaticamente reproduzidos os ficheiros de imagem da memória interna.
- Altere os ficheiros de imagem disponíveis na memória interna conforme descrito na secção **7.3. Dispositivos de memória (Pastas)**.
- Em alternativa, escolha um fundo de calendário preto – como descrito em **7.5. Definições**

7.5 Definições



Com os botões de CURSOR ◀ / ▶ seleccione a opção **Instalação**.

- Prima ▶ II, para seleccionar a opção.
- Com os botões de CURSOR ▲ / ▼ seleccione **Hora e data, Alarme, Timer** ou **Comum**. Confirme a selecção, premindo ▶ II.
- Com os botões de CURSOR ▲ / ▼, seleccione a função a definir.
- Altere a definição da função seleccionada com os botões de CURSOR ▶ II, ◀ / ▶ / ▲ / ▼.
- Prima ↵ para regressar ao nível de menu anterior.

Indicação	Função	
	Modo	Formato de 12 / 24 horas
	Tempo	Definição da hora do sistema
	Data	Definição da data
	Formato	Definição do formato da data
	Início da semana	Seleção do dia da semana que se encontra na primeira coluna do calendário (início da semana) (padrão: Segunda)
	fundo	Seleção do fundo do calendário (fundo preto / apresentação de diapositivos de fotografias no calendário)
	Alarme Status	Ativação / desativação do despertador
	Alarme Time	Definição da hora de despertar
	Alarme repita	Modo de despertador (uma vez, diariamente, dias da semana, segunda a sábado)
	Alarme tone	Seleção do sinal de despertar
	Alarme Volume	Seleção do volume do sinal de despertar
	Status	Ativação / desativação autom. Ligar e/ou desligar
	tempo de inicialização automática	◀ / ▶ : Ativação / desativação (--:--) autom. Ligar ▶ II, ◀ / ▶ / ▲ / ▼ : Definição da hora de ativação
	Tempo desligar auto	◀ / ▶ : Ativação / desativação (--:--) autom. Desligar ▶ II, ◀ / ▶ / ▲ / ▼ : Definição da hora de desativação
	repita	Autom. ligar e/ou desligar (uma vez, diariamente, dias da semana, segunda a sábado)

Indicação	Função	
	Linguagem	Definição do idioma do menu / sistema
	Cor do tema	Seleção do esquema de cores
	BG Music	Ativação / desativação da música de fundo na reprodução de ficheiros de imagem
	Firmware Update	Início da atualização do firmware Atenção! Poderá consultar informações sobre a disponibilidade e a execução de possíveis atualizações, introduzindo o número do artigo em www.hama.com .
	Formato	Reposição das definições de origem. Atenção! Todas as definições anteriormente efetuadas são perdidas com esta operação.
	Info produto.	Informações do produto
	Start-up-modus	Seleção do tipo de multimédia que é reproduzido ao ligar o produto ou desativação desta função

7.6 Funções adicionais

- Estabeleça as definições do despertador através das funções descritas em **7.5. Definições**.
- Se o despertador estiver ativado, este dispara à hora estabelecida e é emitido um sinal de despertar.
- Enquanto toca o sinal de despertar, prima duas vezes qualquer botão para desligar o alarme.

Nota – Função snooze

- Enquanto toca o sinal de despertar, prima uma vez qualquer botão para ativar a função snooze. O sinal de despertar é interrompido durante 5 minutos e, depois, volta a disparar.
- Prima um botão qualquer, para interromper a função snooze e, deste modo, desligar o alarme.

Leitor de cartões

- Ligue um cabo Micro-USB adequado à entrada Micro-USB (9) e, em seguida, a uma porta USB do seu computador.
- A moldura digital muda para o modo PC.
- O computador reconhece o produto automaticamente. Você pode aceder diretamente à unidade móvel (memória interna (**FLASH**) e/ou a um cartão de memória, quando este se encontra inserido).
- Desta forma, pode transferir dados entre o seu computador, a memória interna e/ou o cartão de memória inserido, bem como apagar dados.

Aviso – Perda de dados

- Antes de retirar um cartão de memória do produto, certifique-se de que a transferência de dados está concluída.
- Remova sempre o dispositivo amovível através da função de ejetar do seu sistema operativo antes de retirar o dispositivo de memória do produto ou antes de remover o produto do seu computador.
- Caso contrário, não é possível excluir a hipótese de perda de dados!

8. Causas e resolução de erros

Nota

Contacte o serviço de apoio ao cliente caso não consiga resolver o problema com os passos indicados em seguida.

P

A seguinte tabela auxilia à localização e resolução de menores avarias:

	Problema	Possível causa	Resolução
Aspectos gerais	Sem exibição no visor	O aparelho está desligado	Ligue o aparelho.
		O adaptador de rede não está correctamente ligado	Certifique-se de que o adaptador de rede está encaixado na tomada e ligado ao aparelho.
		A tomada não conduz tensão	Verifique os fusíveis domésticos.
		Aparelho danificado	Informe o serviço de apoio ao cliente.
DPF	O aparelho desliga de repente	Devido às descargas de electricidade estática, tal como acontecem durante a utilização diária normal (tapetes, camisas de lã), pode acontecer que o produto comute para o modo Standby.	Se o aparelho não reagir ou não exibir uma imagem, accione o botão POWER no telecomando ou na parte de trás do aparelho para voltar a ligar o aparelho

	Problema	Possível causa	Resolução
DPF	Não é exibida nenhuma fotografia	Não está inserido nenhum dispositivo de armazenamento	Insira um dispositivo de armazenamento.
		O dispositivo de armazenamento não contém dados	Verifique o seu dispositivo de memória externo.
	Sem som	O aparelho está ajustado para „som desligado“	Aumente o volume no aparelho
	Não são reproduzidos vídeos nem música	Não está inserido nenhum dispositivo de memória	Insira um dispositivo de memória.
		O dispositivo de memória não contém ficheiros	Verifique o seu dispositivo de memória
	Não é reproduzido título de música	Formato incorrecto	Converta o ficheiro de música para o formato mp3
Não é reproduzido o ficheiro de vídeo ou não é reproduzido correctamente	Formato incorrecto	Converta o ficheiro para um outro formato de vídeo	

9. Manutenção e conservação

O visor do aparelho encontra-se atrás de um vidro de protecção.

- Limpe o visor apenas com um pano seco e suave.
- Durante a limpeza, não exerça pressão sobre a interface do ecrã.
- Para a limpeza, não utilize produtos de limpeza com solventes ou álcool para não danificar a superfície.

Nota

Para a limpeza suave e conservação do visor, recomendamos que utilize um pano de limpeza de microfibras.

- Limpe o resto do aparelho com um pano seco. Em caso de sujidade profunda, o pano pode ser ligeiramente humedecido.

10. Exclusão de garantia

A Hama GmbH & Co KG não assume qualquer responsabilidade ou garantia por danos provocados pela instalação, montagem ou manuseamento incorrectos do produto e não observação do das instruções de utilização e/ou das informações de segurança.

11. Contactos e apoio técnico

Em caso de dúvidas sobre o produto, contacte o serviço de assistência ao produto da Hama.

Linha de apoio ao cliente: +49 9091 502-115 (alemão/inglês)

Para mais informações sobre os serviços de apoio ao cliente, visite:

www.hama.com

12. Formatos de ficheiro suportados

Formato de fotografia		Resolução máx.		
JPEG, JPG, BMP		1280 x 768	20 milhões de píxeis	
Formato de áudio		Taxa de bits		
MP3		32Kbps ~ 320Kbps (taxa de bits) 32KHz ~ 48KHz (taxa de amostragem)		
Formato de vídeo	Container	Codec de vídeo	Resolução máx.	Taxa de bits
mp4	AVI, MP4	MPEG 4, Divx, Xvid, H.264	1280 x 720 @ 30P	20Mbit/seg.
divx, avi	AVI, DMF	MPEG 4, Divx, Xvid, H.264	1280 x 720 @30P	20Mbit/seg.
Motion JPEG	AVI, MOV	JPEG	640 x 480 @ 30P	10Mbit/seg.

13. Dados técnicos

 Moldura digital 00118564	
Entrada de alimentação elétrica	100-240 V AC / 50/60 Hz / 0,13 A
Saída de alimentação elétrica	5 V DC / 1,0 A
Consumo de energia	≤ 5 W
Dimensões (L x A x P)	195 x 140 x 52 mm
Peso	Ca. 410 g
Ambiente recomendado	0°C - 40°C (32 - 104 F), humidade do ar: 10-115%
Humidade relativa	10 - 80 %
Visor	20,32 cm (8,0") 16:9 TFT
Resolução	1280 x 768 (RGB)
Luminosidade	250 cd/m ²
Contraste	800 : 1
Ângulo de visualização	60° (esquerda, direita, vertical), 40° (Horizontal)
Pilha de botão	CR2032
Dispositivos de memória compatíveis	SD / SDHC
Ligações externas	Micro-USB 2.0 (Host & Device)
Formatos de ficheiro suportados	JPG / JPEG / BMP MP3 H.264 / DIVX / XVID / AVI / MOV / MPEG4 / MJPEG
Memória interna	4 GB

14. Estrutura do menu

Foto		
	Apresntaçã de diapositivos	
	Apresntaçã de diapositivos com música	
Música		
Movie		
Pastas		
Calendário		
	Calendário sem imagem de fund	
	Calendário com Apresntaçã de diapositivos	
Instalação		
	Data, Hora	
		Modo
		Tempo
		Data
		Formato
		Início da semana
		fundo
	Alarme	
		Alarme Status
		Alarme Time
		Alarme repita
		Alarme tone
		Alarme Volume
	Timer	
		Status
		Tempo de inicialização automática
		Tempo desligar auto
		Repita
	Comum	
		Linguagem
		Cor do tema
		BG Music
		Firmware Update
		Formato
		Info produto.
		Start-up-modus

15. Indicações de eliminação

Nota em Protecção Ambiental:



Após a implementação da directiva comunitária 2002/96/EU e 2006/66/EU no sistema legal nacional, o seguinte aplica-se: Os aparelhos eléctricos e electrónicos, bem como baterias, não podem ser eliminados juntamente com o lixo doméstico. Consumidores estão obrigados por lei a colocar os aparelhos eléctricos e electrónicos, bem como baterias, sem uso em locais públicos específicos para este efeito ou no ponto de venda. Os detalhes para este processo são definidos por lei pelos respectivos países. Este símbolo no produto, o manual de instruções ou a embalagem indicam que o produto está sujeito a estes regulamentos. Reciclando, reutilizando os materiais dos seus velhos aparelhos/baterias, esta a fazer uma enorme contribuição para a protecção do ambiente.

hama®

**Hama GmbH & Co KG
86652 Monheim / Germany
www.hama.com**

All listed brands are trademarks of the corresponding companies. Errors and omissions excepted, and subject to technical changes. Our general terms of delivery and payment are applied.

00118564/09.15