



hama

00
186308

Weather Station

EWS-3000

Wetterstation

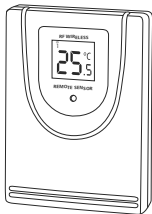

Operating Instructions

Bedienungsanleitung

Mode d'emploi

Instrucciones de uso

Gebruiksaanwijzing

Istruzioni per l'uso

Instrukcja obsługi

Használati útmutató

Manual de utilizare

Návod k použití

Návod na použitie

Manual de instruções

Bruksanvisning

Руководство по эксплуатации

Работна инструкция

Οδηγίες χρήσης

Käyttöohje

GB

D

F

E

NL

I

PL

H

RO

CZ

SK

P

S

RUS

BG

GR

FIN

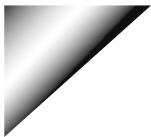

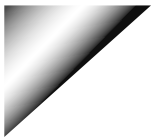

A

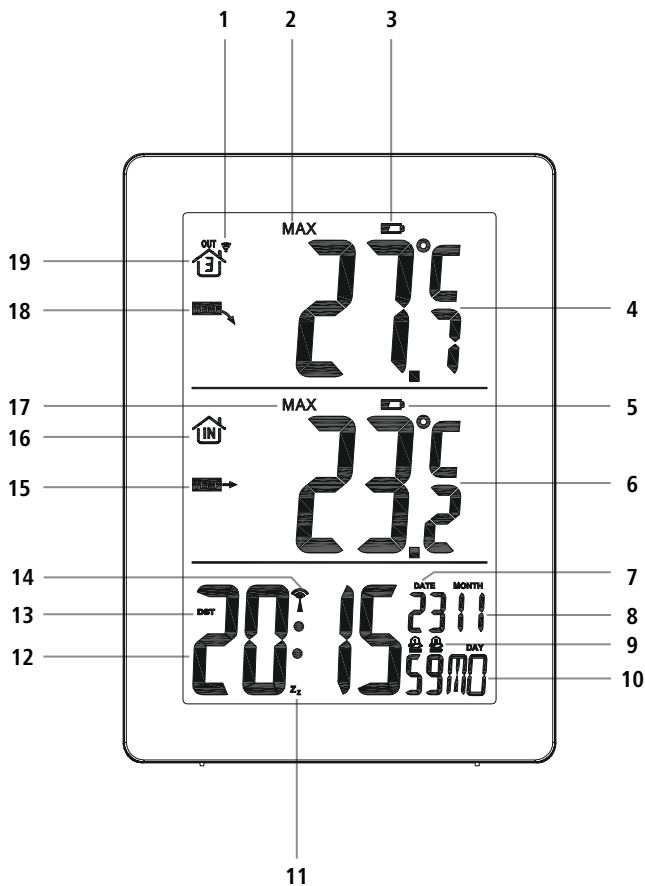

A

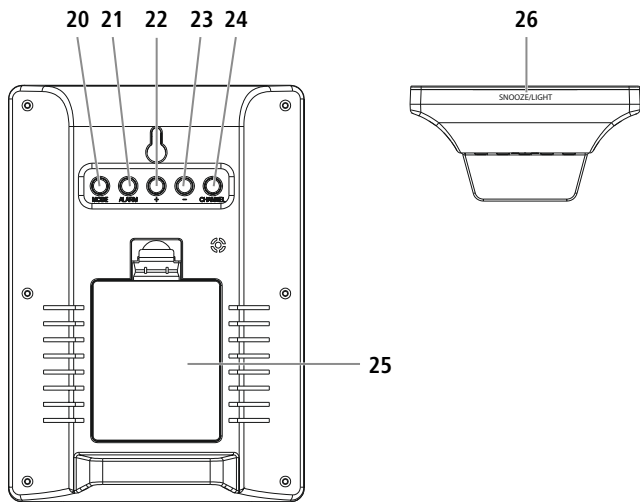

B

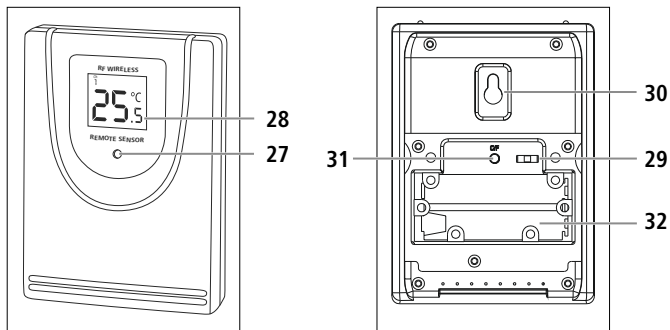

Controls and Displays

A Base station

1. Measuring station radio symbol
2. Max./min. outdoor temperature display
3. Low battery level display for the measuring station
4. Outdoor temperature display
5. Low battery level display for the base station
6. Indoor temperature display
7. Calendar day
8. Calendar month
9. Alarm symbols (displayed when alarm is active)
10. Weekday
11. Snooze display
12. Time
13. Summer time
14. DCF signal radio symbol
15. Indoor temperature trend
16. Indoor temperature display symbol
17. Max./min. indoor temperature display
18. Outdoor temperature trend
19. Measuring station radio channel display
20. **MODE** button = settings/confirm the setting
21. **ALARM** button = display/setting alarm mode
22. **+** button = increases the current set value/recalls the saved maximum/minimum values (MAX/MIN)
23. **-** button = decreases the current set value/toggles between °C and °F / activates/deactivates manual DCF radio signal reception
24. **Channel** button = channel selection/manual search for a signal from the measuring station
25. Battery compartment
26. **SNOOZE/LIGHT** sensor = temporarily interrupts the alarm/activates the backlight

B Measuring station

27. Transmission indicator light
28. Display
29. **CH** button = channel selection
30. Recess for wall mounting
31. **°C/°F** button = switches between °C and °F
32. Battery compartment

1. Explanation of Warning Symbols and Notes

Warning

This symbol is used to indicate safety instructions or to draw your attention to specific hazards and risks.



Note

This symbol is used to indicate additional information or important notes.



2. Package Contents

- EWS-3000 Weather Station (base station for indoors / outdoor measuring station)
- 2 AAA batteries
- 3 AA batteries
- These operating instructions

3. Safety Notes

- The product is intended for private, non-commercial use only.
- Do not operate the product outside the power limits given in the specifications.
- Do not use the product in moist environments and avoid splashes.
- Do not use the product in the immediate vicinity of heaters or other heat sources or in direct sunlight.
- Do not use the product in areas where the use of electronic devices is not permitted.
- Do not place the product near interference fields, metal frames, computers, TVs, etc. Electronic devices and window frames can negatively affect the product's functionality.
- Do not drop the product and do not expose it to any major shocks.
- Do not open the device or continue to operate it if it becomes damaged.
- Do not attempt to service or repair the product yourself. Leave any and all service work to qualified experts.
- Keep the packaging material out of the reach of children due to the risk of suffocation.
- Dispose of packaging material immediately according to locally applicable regulations.
- Do not modify the product in any way. Doing so voids the warranty.
- Use the product for its intended purpose only.
- Protect the product from dirt, moisture and overheating, and only use it in a dry environment.

Warning – Batteries



- When inserting batteries, note the correct polarity (+ and - markings) and insert the batteries accordingly. Failure to do so could result in the batteries leaking or exploding.
- Only use batteries (or rechargeable batteries) that match the specified type.
- Before you insert the batteries, clean the battery contacts and the polar contacts.
- Do not allow children to change batteries without supervision.
- Do not mix old and new batteries or batteries of a different type or make.
- Remove the batteries from products that are not being used for an extended period (unless these are being kept ready for an emergency).
- Do not short-circuit batteries.
- Do not charge batteries.
- Do not throw batteries in a fire.
- Keep batteries out of the reach of children.

Warning – Batteries



- Never open, damage or swallow batteries or allow them to enter the environment. They can contain toxic, environmentally harmful heavy metals.
- Immediately remove and dispose of dead batteries from the product.
- Avoid storing, charging or using the device in extreme temperatures and extremely low atmospheric pressure (for example, at high altitudes).

4. Getting Started

Note



Always make sure to start the measuring station first and then the base station.

4.1. Measuring station

- Open the **battery compartment** (32), remove the contact breaker and then close the **battery compartment** (32).
- Press the **CH** button (29) repeatedly to select the channel the measuring station is to use for transmission. **CH1**, **CH2** or **CH3** is shown on the display.
- Press the **°C/°F** button (31) to choose between °C and °F for the temperature display.
- Then close the battery compartment cover.

4.2. Base station

- Open the **battery compartment** (25) and insert three AA batteries with the correct polarity into the **battery compartment** (25). Then close the battery compartment cover.

4.3. Replacing the batteries

Note – Replacing the batteries



- Note that the stations have to be resynchronised each time after you change the batteries in the measuring or base station.
- To do this, remove the batteries from the other station and then reinsert them, or change them as required.

Measuring station

- When the  symbol (3) appears, replace the 2 AAA batteries for the measuring station with 2 new ones.
- Open the battery compartment (32), remove and properly dispose of the depleted batteries, and insert two new AAA batteries with the correct polarity. Then close the battery compartment cover.

Base station

- When the  symbol (5) appears, replace the 3 AA batteries for the base station with 3 new ones.
- Open the battery compartment (25), remove and properly dispose of the dead batteries and insert 3 new AA batteries with the correct polarity. Then close the battery compartment cover (25).

5. Installation

Note – Installation



- We recommend initially placing the base and measuring stations in the intended locations without installing them and making all the settings described in **6. Operation** – to do.
- Only install the stations once the appropriate settings have been made and a stable wireless connection is established.

Note



- The wireless transmission range between the measuring and base stations is up to 30 m in open spaces.
- Before installation, ensure that wireless transmission will not be disrupted by interference or obstacles like buildings, trees, vehicles, high-voltage lines, etc.
- Before the final installation, ensure that there is sufficient reception between the intended installation locations.
- When installing the measuring station, ensure that it is protected from direct sunlight and rain.
- The international standard height for measuring air temperature is 1.25 m (4 ft) above ground.

Warning



- Buy special or suitable installation material from a specialised dealer for wall-mounting.
- Ensure that no faulty or damaged parts are installed.
- Never apply force during installation. This could damage the product.
- Before installation, ensure that the chosen wall is suitable for the weight to be mounted, and make sure that there are no electrical wires, water, gas or other lines at the installation site on the wall.

5.1. Base station

- Use the base to position the base station on a level surface.
- Alternatively, you can install the base station on a wall using the opening on the back.

5.2. Measuring station

- You can also position the measuring station on a level outdoor surface.
- We recommend installing the measuring station securely on an outdoor wall using the recess (30).

6. Operation

Note



Hold down the **+** button (22) or the **–** button (23) to select the values faster.

6.1. Connection to the measuring station

- After you insert the batteries, the base station automatically searches for a connection to the measuring station and performs initial setup.

Note





- Initial setup takes approx. 3 minutes.
- During the connection attempt, the measuring station radio symbol (1) will flash.
- Do not press any buttons during setup. Otherwise, values may not be transmitted correctly and there is a risk of value errors and inaccuracies.
- The setup process is completed when the indoor (6) and outdoor (4) measurement data is displayed

- If the base station still does not receive a signal from the measuring station, press and hold the **Channel** button (24) for approx. 3 seconds to start the manual search for the signal.

6.2. Basic and manual settings

Automatic setting using the DCF signal

- After the first time the base station is switched on and successful transmission is established between the base station and the measuring station, the clock will automatically search for a DCF signal. During the search, the wireless symbol (14) will flash.

Display (14)	Searching for the DCF signal
 Display flashing	Active
 Displayed continuously	Successful – signal is being received
No display	Inactive

- If the station still does not receive a signal, press and hold the – button (23) for approx. 3 seconds to start the manual search for the DCF signal. The radio symbol (14) will start to flash.

Note – Time settings



- The search process takes about 7 minutes. If the search fails, it ends and is repeated at the next clock hour. The radio symbol (14) goes out.
- In the meantime you can, however, set the time and the date manually.
- The clock automatically continues to search for the DCF signal on a daily basis (between 1:00 a.m. and 5:00 a.m.) to correct any deviations. If the signal is received successfully, the manually set time and date are overwritten.
- Press and hold the – button (23) again for approx. 3 seconds to stop the manual search.

Note – Summer time



The clock automatically switches to summer time. **DST** appears on the display as long as summer time is activated.

(Manual) settings

- Press and hold the – button (23) for approx. 3 seconds to stop the search for the DCF signal. The wireless symbol (8) goes out and you can set the time manually.
- Press and hold the **MODE** button (20) for approx. 3 seconds to make the following settings one after the other:
 - 12/24 hour format
 - Time zone
 - Hours (12)
 - Minutes (12)
 - Year
 - Month (8)
 - Day (7)
 - Weekday (10)
- To select the individual values, press the + button (22) or the – button (23) and confirm each selection by pressing the **MODE** button (20).
- Press the **MODE** button (20) immediately to adopt the set value displayed and to skip onwards.
- If you do not make an entry for 20 seconds, you automatically exit setup mode.

Note – Time zone



- The DCF signal can be received over long distances, but always transmits the current Central European Time in Germany. Make sure you set the time difference in countries with another time zone.
- If you are in Moscow, for example, the time is 3 hours later than in Germany. This means that you should set +3 for the time zone. The clock then automatically sets the time to 3 hours after the DCF signal received or relative to the manually set time.

Note – Weekday



You can choose from German (**GE**), English (**EN**), Danish (**DA**), Dutch (**DU**), Italian (**IT**), Spanish (**SP**) and French (**FR**) for the weekday display.

Celsius/Fahrenheit

Press the – button (23) to switch between °C and °F for the temperature display.

Alarm



Note – Alarm



- When activated, alarm mode 1 only triggers an alarm signal on weekdays (Monday to Friday).
- When activated, alarm mode 2 only triggers an alarm signal on Saturday and Sunday.

The A1 or A2 alarm symbol will appear in the seconds position of the time display during setting.

- Press the **ALARM** button (21) once or twice to display alarm **A1** or **A2**.

- Press and hold the **ALARM** button (21) for approx. 3 seconds to set the time of the alarm displayed. The hours display begins to flash.
- Press the **+** button (22) or the **-** button (23) to select the hour for the alarm time and confirm your selection by pressing the **ALARM** button (21). The minutes display begins to flash.
- Repeat the process to set the minutes for the alarm time.
- If no entry is made for 20 seconds, setup mode automatically exits.
- To select and activate or deactivate the appropriate alarm, press the **ALARM** button (20) repeatedly to select A1 or A2.
- Press the **-** button (23) to activate the selected alarm (A1 or A2). The active alarm is displayed with the  or  alarm symbol (9).
- When the alarm is triggered, the  active alarm symbol (9) begins to flash and an alarm sounds.
- Press any button (except **SNOOZE/LIGHT** sensor (26)) to stop the alarm. Otherwise, it will stop automatically after 2 minutes.

6.5. Backlight

Press the **SNOOZE/LIGHT** sensor (26) to activate the backlight.

7. Care and Maintenance

Only clean this product with a slightly damp, lint-free cloth and do not use aggressive cleaning agents. Make sure that water does not get into the product.

8. Warranty Disclaimer

Hama GmbH & Co KG assumes no liability and provides no warranty for damage resulting from improper installation/mounting, improper use of the product or from failure to observe the operating instructions and/or safety notes.

9. Technical Data

	Base station	Measuring Station
Power supply	4,5 V 3 x AA batteries	3,0 V 2 x AAA batteries For use in outdoor temperatures under 0°C / 32°F, we recommend using AAA alkaline batteries for the outdoor sensors.
Measuring range Temperature (°C)	0°C – +50°C / 32°F – +122°F	-20°C – +60°C / -40°F – +140°F
Temperature accuracy	+/- 2°C	
Measurement increments Temperature	0,1°C / 0,2°F	0,1°C / 0,2°F
DCF radio-controlled clock	Yes	No
Thermometer	Yes	Yes
Alarm function	Yes / 2 alarms (dual alarm)	No
Max. number of outdoor sensors	3	
Range	≤ 50 m	

Note – Snooze function



- While the alarm signal is sounding, press the **SNOOZE/LIGHT** sensor (26) to activate the snooze function. **Zz** (11) will begin to flash on the display. The alarm signal will stop for 5 minutes, after which it will sound again.
- Press any button (except the **SNOOZE/LIGHT** sensor [26]) to stop the snooze function and the alarm.

6.3. Temperature trend

Note – Temperature trend



The temperature trend display is not available during the first few hours of operation because it requires data that is collected during operation.

- The weather station indicates a trend as to how the values for the outdoor temperature (18) and room temperature (15) are likely to develop over the next few hours.

Display	Trend
	Increasing
	Constant
	Decreasing

6.4. Maximum and minimum temperature values

- The base station automatically stores the maximum and minimum outdoor/indoor temperature values.
- Repeatedly press the **+** button (22) to switch between the current temperature, maximum temperature (**MAX**) and minimum temperature (**MIN**).
- Press and hold the **+** button (22) for approx. 3 seconds to reset the stored maximum and minimum values.

10. Declaration of Conformity



Hereby, Hama GmbH & Co KG declares that the radio equipment type [00186308] is in compliance with Directive 2014/53/EU. The full text of the EU declaration of conformity is available at the following internet address: www.hama.com -> 00186308 -> Downloads.

Frequency band(s)	433 MHz
Maximum radio-frequency power transmitted	0,006 mW

Bedienungselemente und Anzeigen

A Basisstation

1. Funksymbol Messstation
2. Max/Min Anzeige Außentemperatur
3. Anzeige für niedrigen Batteriestand Messstation
4. Außentemperaturanzeige
5. Anzeige für niedrigen Batteriestand Basisstation
6. Innentemperaturanzeige
7. Kalendertag
8. Kalendermonat
9. Alarmsymbole (Anzeige bei aktivem Alarm)
10. Wochentag
11. Anzeige für Schlummern
12. Uhrzeit
13. Sommerzeit
14. Funksymbol DCF Signal
15. Temperaturtendenz Innen
16. Symbol Innentemperaturanzeige
17. Max/Min Anzeige Innentemperatur
18. Temperaturtendenz Außen
19. Funkkanalanzeige Messstation
20. **MODE**-Taste = Einstellungen / Bestätigung des Einstellungswerts
21. **ALARM**-Taste = Anzeige/ Einstellung Alarm-Modus
22. **+**-Taste = Erhöhung des aktuellen Einstellungswertes/ Abruf der gespeicherten Höchst-/ Tiefstwerte (MAX/MIN)
23. **-**-Taste = Verringerung des aktuellen Einstellungswertes / Wechsel zwischen °C und °F / Aktivierung / Deaktivierung manueller DCF Funksignal Empfang
24. **Channel**-Taste = Manuelle Suche nach Signal der Messstation/Kanalauswahl
25. Batteriefach
26. **SNOOZE/LIGHT**-Sensor = Unterbrechung des Wecksignals / Aktivierung Hintergrundbeleuchtung

B Messstation

27. Kontrollleuchte Übertragung
28. Display
29. **CH**-Taste = Kanalauswahl
30. Aussparung für Wandmontage
31. **°C/°F**-Taste = Wechsel zwischen °C und °F
32. Batteriefach

1. Erklärung von Warnsymbolen und Hinweisen

Warnung



Wird verwendet, um Sicherheitshinweise zu kennzeichnen oder um Aufmerksamkeit auf besondere Gefahren und Risiken zu lenken.

Hinweis



Wird verwendet, um zusätzlich Informationen oder wichtige Hinweise zu kennzeichnen.

2. Packungsinhalt

- Wetterstation EWS-3000 (Basisstation für den Innenbereich / Messstation für den Außenbereich)
- 2 AAA-Batterien
- 3 AA-Batterien
- diese Bedienungsanleitung

3. Sicherheitshinweise

- Das Produkt ist für den privaten, nicht-gewerblichen Haushaltsgebrauch vorgesehen.
- Betreiben Sie das Produkt nicht außerhalb seiner in den technischen Daten angegebenen Leistungsgrenzen.
- Verwenden Sie das Produkt nicht in einer feuchten Umgebung und vermeiden Sie Spritzwasser.
- Betreiben Sie das Produkt nicht in unmittelbarer Nähe der Heizung, anderer Hitzequellen oder in direkter Sonneneinstrahlung.
- Benutzen Sie das Produkt nicht in Bereichen, in denen elektronische Produkte nicht erlaubt sind.
- Positionieren Sie das Produkt nicht in der Nähe von Störfeldern, Metallrahmen, Computern und Fernsehern etc. Elektronische Geräte sowie Fensterrahmen beeinträchtigen die Funktion des Produktes negativ.
- Lassen Sie das Produkt nicht fallen und setzen Sie es keinen heftigen Erschütterungen aus.
- Öffnen Sie das Produkt nicht und betreiben Sie es bei Beschädigungen nicht weiter.
- Versuchen Sie nicht, das Produkt selbst zu warten oder zu reparieren. Überlassen Sie jegliche Wartungsarbeit dem zuständigen Fachpersonal.
- Halten Sie Kinder unbedingt von dem Verpackungsmaterial fern, es besteht Erstickungsgefahr.
- Entsorgen Sie das Verpackungsmaterial sofort gemäß den örtlich gültigen Entsorgungsvorschriften.
- Nehmen Sie keine Veränderungen am Produkt vor. Dadurch verlieren Sie jegliche Gewährleistungsansprüche.
- Verwenden Sie das Produkt ausschließlich für den dazu vorgesehenen Zweck.
- Schützen Sie das Produkt vor Schmutz, Feuchtigkeit und Überhitzung und verwenden Sie es nur in trockenen Umgebungen.

Warnung - Batterien



- Beachten Sie unbedingt die korrekte Polarität (Beschriftung + und -) der Batterien und legen Sie diese entsprechend ein. Bei Nichtbeachtung besteht die Gefahr des Auslaufens oder einer Explosion der Batterien.
- Verwenden Sie ausschließlich Akkus (oder Batterien), die dem angegebenen Typ entsprechen.
- Reinigen Sie vor dem Einlegen der Batterien die Batteriekontakte und die Gegenkontakte.
- Gestatten Sie Kindern nicht ohne Aufsicht das Wechseln von Batterien.

Warnung - Batterien



- Mischen Sie alte und neue Batterien nicht, sowie Batterien unterschiedlichen Typs oder Herstellers.
- Entfernen Sie Batterien aus Produkten, die längere Zeit nicht benutzt werden (außer diese werden für einen Notfall bereit gehalten).
- Schließen Sie die Batterien nicht kurz.
- Laden Sie Batterien nicht.
- Werfen Sie Batterien nicht ins Feuer.
- Bewahren Sie Batterien außerhalb der Reichweite von Kindern auf.
- Batterien nie öffnen, beschädigen, verschlucken oder in die Umwelt gelangen lassen. Sie können giftige und umweltschädliche Schwermetalle enthalten.
- Entfernen und entsorgen Sie verbrauchte Batterien unverzüglich aus dem Produkt.
- Vermeiden Sie Lagerung, Laden und Benutzung bei extremen Temperaturen und extrem niedrigem Luftdruck (wie z.B. in großen Höhen).

4. Inbetriebnahme

Hinweis



Beachten Sie, dass Sie bei der Inbetriebnahme immer zuerst die Messstation und dann die Basisstation in Betrieb nehmen.

4.1. Messstation

- Öffnen Sie das **Batteriefach** (32), entfernen Sie den Kontaktunterbrecher und schließen Sie das **Batteriefach** (32) wieder.
- Drücken Sie wiederholt die **CH**-Taste (29), um den Kanal, auf dem die Messstation sendet, auszuwählen. Auf dem Display wird **CH1**, **CH2** oder **CH3** angezeigt.
- Drücken Sie die **°C/°F**-Taste (31), um bei der Temperaturanzeige zwischen °C und °F zu wechseln.
- Schließen Sie die Batteriefachabdeckung anschließend.

4.2. Basisstation

Öffnen Sie das **Batteriefach** (25), entfernen Sie den Kontaktunterbrecher und schließen Sie das **Batteriefach** (25) wieder.

4.3. Batterien wechseln

Hinweis – Batteriewechsel



- Beachten Sie, dass Sie nach jedem Batteriewechsel an Mess- oder Basisstation eine neue Synchronisation der Stationen erfolgen muss.
- Nehmen Sie dazu die Batterien der anderen Station heraus und setzen Sie erneut ein oder wechseln Sie diese bei Bedarf ebenfalls aus.

Messstation

- Wenn das Symbol  (3) angezeigt wird, ersetzen Sie die 2 AAA-Batterien der Messstation durch 2 neue Batterien.
- Öffnen Sie das Batteriefach (32), entnehmen und entsorgen Sie die verbrauchten Batterien und legen Sie zwei neue AAA-Batterien polrichtig ein. Schließen Sie die Batteriefachabdeckung anschließend.

Basisstation

- Wenn das Symbol  (5) angezeigt wird, ersetzen Sie die 3 AA-Batterien in der Basisstation durch 3 neue Batterien.
- Öffnen Sie das Batteriefach (25), entnehmen und entsorgen Sie die verbrauchten Batterien und legen Sie 3 neue AA Batterien polrichtig ein. Schließen Sie die Batteriefachabdeckung (25) anschließend.

5. Montage

Hinweis – Montage



- Es wird empfohlen, die Basis- und Messstation zunächst an den gewünschten Aufstellorten ohne Montage zu platzieren und alle Einstellungen - wie in **6. Betrieb** beschrieben – vorzunehmen.
- Montieren Sie erst nach korrekter Einstellung und stabiler Funkverbindung die Station/en.

Hinweis



- Die Reichweite der Funkübertragung zwischen der Mess- und Basisstation beträgt im freien Gelände bis zu 30m.
- Achten Sie vor der Montage darauf, dass die Funkübertragung nicht durch Störsignale oder Hindernisse wie Gebäude, Bäume, Fahrzeuge, Hochspannungsleitungen, u.a. beeinflusst wird.
- Stellen Sie vor der endgültigen Montage sicher, dass zwischen den gewünschten Aufstellorten ausreichender Empfang besteht.
- Achten Sie bei der Montage der Messstation darauf, dass diese vor direkter Sonne und Regen geschützt positioniert ist.
- Die internationale Standardhöhe für die Messung der Lufttemperatur beträgt 1,25 m (4 ft) über Grund.

Warnung



- Besorgen Sie sich spezielles bzw. geeignetes Montagematerial im Fachhandel für die Montage an der vorgesehenen Wand.
- Stellen Sie sicher, dass keine fehlerhaften oder beschädigten Teile montiert werden.
- Wenden Sie bei der Montage niemals Gewalt oder hohe Kräfte an. Diese können das Produkt beschädigen.
- Prüfen Sie vor Montage die Eignung der vorgesehenen Wand für das anzubringende Gewicht und vergewissern Sie sich, dass sich an der Montagestelle in der Wand keine elektrischen Leitungen, Wasser-, Gas- oder sonstige Leitungen befinden.

5.1. Basisstation

- Stellen Sie die Basisstation mithilfe des Standfußes auf einer ebenen Fläche auf.
- Alternativ können Sie die Basisstation mithilfe der Aussparung auf der Rückseite an einer Wand montieren.

5.2. Messstation

- Die Messstation können Sie ebenfalls auf einer ebenen Fläche im Außenbereich aufstellen.
- Es wird empfohlen, die Messstation sicher und fest an einer Außenwand mithilfe der Aussparung (30) zu montieren.

6. Betrieb

Hinweis

Halten Sie die **+**-Taste (22) oder die **-**-Taste (23) gedrückt, um die Werte schneller auswählen zu können.

6.1. Verbindung zur Messstation

Nach dem Einlegen der Batterien sucht die Basisstation automatisch nach einer Verbindung zur Messstation und führt die Ersteinrichtung durch.



Hinweis

- Die Ersteinrichtung dauert ca. 3 Minuten.
- Während des Verbindungsversuchs blinkt das Funksymbol Messstation (1) auf.
- Vermeiden Sie in dieser Zeit jegliche Betätigung der Tasten! Andernfalls können Fehler und Ungenauigkeiten bei den Werten und deren Übertragung entstehen.
- Der Vorgang ist beendet, sobald die Messdaten für Innen- (6) und Außenbereich (4) angezeigt werden.
- Wird wiederholt kein Signal von der Messstation empfangen, drücken und halten Sie die **Channel**-Taste (24) für ca. 3 Sekunden, um die manuelle Suche nach dem Signal zu starten.

6.2. Grundeinstellungen und manuelle Einstellungen

Automatische Einstellung nach DCF-Signal

- Nach dem ersten Einschalten der Basisstation und erfolgreicher Übertragung zwischen Basis- und Messstation, beginnt die Uhr automatisch die Suche nach dem DCF-Signal. Während des Suchvorgangs blinkt das Funksymbol (14) auf.

Anzeige (14)	Suche nach DCF-Signal
 Blinkende Anzeige	Aktiv
 Dauerhafte Anzeige	Erfolgreich – Signal wird empfangen
Keine Anzeige	Inaktiv

Wird wiederholt kein Signal empfangen, drücken und halten Sie die **-**-Taste (23) für ca. 3 Sekunden, um die manuelle Suche nach dem DCF-Signal zu starten. Das Funksymbol (14) beginnt zu blinken.

Hinweis – Uhrzeiteinstellung

- Der Suchvorgang dauert etwa 3 Minuten. Falls dieser fehlschlägt, wird die Suche beendet und zur nächsten vollen Stunde wiederholt. Das Funksymbol (14) erlischt.
- Sie können währenddessen eine manuelle Einstellung von Uhrzeit und Datum vornehmen.
- Die Uhr sucht automatisch weiterhin täglich (zwischen 01:00 Uhr und 05:00 Uhr) nach dem DCF-Signal, um mögliche Abweichungen zu korrigieren. Bei erfolgreichem Signalempfang werden die manuell eingestellte Uhrzeit und das Datum überschrieben.

- Drücken und halten Sie die **-**-Taste (23) erneut für ca. 3 Sekunden, um den manuellen Suchvorgang zu beenden.

Hinweis – Sommerzeit

Die Uhrzeit stellt sich automatisch auf die Sommerzeit um. Solange die Sommerzeit aktiv ist, wird auf dem Display **DST** angezeigt.

(Manuelle) Einstellungen

- Drücken und halten Sie die **-**-Taste (23) für ca. 3 Sekunden, um den Suchvorgang nach dem DCF-Signal zu beenden. Das Funksymbol (8) erlischt und Sie können die Uhrzeit manuell einstellen.
- Drücken und halten Sie die **MODE**-Taste (20) für ca. 3 Sekunden, um folgende Einstellungen nacheinander vorzunehmen:
 - 12/24-Stunden-Format
 - Zeitzone
 - Stunde (12)
 - Minute (12)
 - Jahr
 - Monat (8)
 - Tag (7)
 - Wochentag (10)
- Drücken Sie zum Auswählen der einzelnen Werte die **+**-Taste (22) oder die **-**-Taste (23) und bestätigen Sie die jeweilige Auswahl durch Drücken der **MODE**-Taste (20).
- Drücken Sie direkt die **MODE**-Taste (20), um den angezeigten Einstellungswert zu übernehmen und zu überspringen.
- Erfolgt 20 Sekunden keine Eingabe, wird der Einstellungsmodus automatisch verlassen.

Hinweis – Zeitzone

- Das DCF-Signal kann weitläufig empfangen werden, entspricht jedoch immer der MEZ, die in Deutschland gilt. Beachten Sie daher, dass Sie in Ländern mit anderer Zeitzone die Zeitverschiebung einstellen.
- Befinden Sie sich z.B. in Moskau, ist es dort bereits 3 Stunden später als in Deutschland. Stellen Sie daher bei der Zeitzone +3 ein. Die Uhr stellt sich dann immer nach Empfang des DCF-Signals bzw. in Bezug auf die manuell eingestellte Uhrzeit automatisch 3 Stunden weiter.

Hinweis – Wochentag



Sie können für die Wochentaganzeige die Sprachen Deutsch (**GE**), Englisch (**EN**), Dänisch (**DA**), Niederländisch (**DU**), Italienisch (**IT**), Spanisch (**SP**) oder Französisch (**FR**) wählen.

Celsius / Fahrenheit

- Drücken Sie die –-Taste (23), um bei der Temperaturanzeige zwischen °C und °F zu wechseln.

Wecker (Alarm)

Hinweis – Wecker



- Der Alarmmodus 1 löst – wenn aktiviert – nur an Wochentagen (Montag bis Freitag) ein Wecksignal aus.
- Der Alarmmodus 2 löst – wenn aktiviert – nur am Samstag und Sonntag ein Wecksignal aus.

Das Alarmsymbol **A1** oder **A2** wird bei Einstellungen auf der Sekundenposition der Zeitanzeige angezeigt.

- Drücken Sie die **ALARM**-Taste (21) einmal, bzw. zweimal, um den gewünschten Alarm **A1** oder **A2** anzuzeigen.
- Drücken und halten Sie die **ALARM**-Taste (21) für ca. 3 Sekunden, um die Weckzeit des angezeigten Alarms einzustellen. Die Stundenanzeige beginnt zu blinken.
- Drücken Sie die + -Taste (22) oder die –-Taste (23), um die Stunden der Weckzeit auszuwählen und bestätigen Sie die Auswahl durch Drücken der **ALARM**-Taste (21). Die Minutenanzeige beginnt zu blinken.
- Wiederholen Sie diesen Vorgang für die Minuten der Weckzeit.
- Erfolgt 20 Sekunden keine Eingabe, wird der Einstellungsmodus automatisch verlassen.
- Um den gewünschten Alarm auszuwählen und zu aktivieren bzw. zu deaktivieren, drücken Sie wiederholt die **ALARM**-Taste (20), um A1 oder A2 auszuwählen.
- Drücken Sie –-Taste (23), um den ausgewählten Alarm A1 oder A2 zu aktivieren. Der aktive Alarm wird durch das Alarmsymbol oder (9) angezeigt.
- Wird der Wecker entsprechend ausgelöst, beginnt das aktive Alarmsymbol (9) zu blinken und ein Wecksignal ertönt.
- Drücken Sie eine beliebige Taste (außer **SNOOZE/LIGHT**-Sensor (26)), um den Alarm zu beenden. Andernfalls endet dieser automatisch nach 2 Minuten.

Hinweis – Schlummerfunktion



- Tippen Sie während des Wecksignals auf den **SNOOZE/LIGHT**-Sensor (26), um die Schlummerfunktion zu aktivieren. Auf dem Display beginnt **Zz** (11) zu blinken. Das Wecksignal wird für 5 Minuten unterbrochen und dann erneut ausgelöst.
- Drücken Sie eine beliebige Taste (außer den **SNOOZE/LIGHT**-Sensor (26)), um die Schlummerfunktion und damit den Alarm zu beenden.

6.3. Temperaturtendenz

Hinweis – Temperaturtendenz



In den ersten Stunden des Betriebs ist die Temperaturtendenzanzeige aufgrund von fehlenden Daten, die erst im Laufe des Betriebs gespeichert werden, nicht möglich.

- Die Wetterstation zeigt für Außen- (18) und Raumtemperatur (15) eine Tendenz an, wie sich diese Werte wahrscheinlich für die nächsten Stunden entwickeln werden.

Anzeige	Tendenz
	Steigend
	Beständig
	Fallend

6.4. Höchst- und Tiefstwerte der Temperatur

- Die Basisstation speichert die Höchst- und Tiefstwerte der Temperatur im Außen- und Raumbereich automatisch ab.
- Drücken Sie wiederholt die + -Taste (22), um zwischen der Anzeige von aktueller Temperatur, höchster Temperatur (**MAX**) und niedrigster Temperatur (**MIN**) zu wechseln.
- Drücken und halten Sie die + -Taste (22) für ca. 3 Sekunden, um die abgespeicherten Höchst- und Tiefstwerte zurückzusetzen.

6.5. Hintergrundbeleuchtung

Tippen Sie auf den **SNOOZE/LIGHT**-Sensor (26), um die Beleuchtung zu aktivieren.

7. Wartung und Pflege

Reinigen Sie dieses Produkt nur mit einem fusselfreien, leicht feuchten Tuch und verwenden Sie keine aggressiven Reiniger. Achten Sie darauf, dass kein Wasser in das Produkt eindringt.

8. Haftungsausschluss

Die Hama GmbH & Co KG übernimmt keinerlei Haftung oder Gewährleistung für Schäden, die aus unsachgemäßer Installation, Montage und unsachgemäßem Gebrauch des Produktes oder einer Nichtbeachtung der Bedienungsanleitung und/oder der Sicherheitshinweise resultieren.

9. Technische Daten

	Basisstation	Außensensor
Stromversorgung	4,5 V 3 x AA Batterie	3,0 V 2 x AAA Batterie Bei Außentemperaturen unterhalb von 0°C/ 32°F werden für die Außensensoren Alkaline-Batterien der Größe AAA empfohlen.
Messbereich Temperatur (°C)	0°C – +50°C / 32°F – +122°F	-20°C – +60°C / -40°F – +140°F
Temperaturgenauigkeit	+/- 2°C	
Messschritte Temperatur	0,1°C/ 0,2°F	0,1°C/ 0,2°F
DCF-Funkuhr	Ja	Nein
Thermometer	Ja	Ja
Weckfunktion	Ja / 2 Alarime (Dual Alarm)	Nein
Max. Anzahl Außensensor	3	
Reichweite	≤ 50 m	

10. Konformitätserklärung

 Hiermit erklärt die Hama GmbH & Co KG, dass der Funkanlagentyp [00186308] der Richtlinie 2014/53/EU entspricht. Der vollständige Text der EU-Konformitätserklärung ist unter der folgenden Internetadresse verfügbar: www.hama.com ->00186308 ->Downloads.

Frequenzband/Frequenzbänder	433 MHz
Abgestrahlte maximale Sendeleistung	0,006 mW

Éléments de commande et d'affichage

Station de base A

1. Icône radio (station de mesure)
2. Affichage de la température extérieure max/min
3. Affichage de piles faibles pour la station de mesure
4. Affichage de la température extérieure
5. Affichage de piles faibles pour la station de base
6. Affichage de la température intérieure
7. Jour calendaire
8. Mois calendaire
9. Icônes d'alarme (affichage si l'alarme est activée)
10. Jour de la semaine
11. Affichage de la répétition de l'alarme
12. Heure
13. Heure d'été
14. Icône radio signal DCF
15. Tendence des températures intérieures
16. Icône de l'affichage de la température intérieure
17. Affichage de la température intérieure max/min
18. Tendence des températures extérieures
19. Affichage du canal radio de la station de mesure
20. Touche **MODE** = réglages / confirmation de la valeur sélectionnée
21. Touche **ALARM** = affichage / réglage du mode d'alarme
22. Touche **+** = augmentation de la valeur en cours de réglage / consultation des valeurs maximales / minimales (MAX/MIN)
23. Touche **-** = diminution de la valeur en cours de réglage / commutation entre °C et °F / activation / désactivation de la réception manuelle du signal radio DCF
24. Touche **Channel** = recherche manuelle du signal de la station de mesure / sélection du canal
25. Compartiment à piles
26. Capteur **SNOOZE/LIGHT** = interruption de la sonnerie de réveil / allumage du rétro-éclairage

Station de mesure B

27. Témoin de contrôle transmission
28. Écran
29. Touche **CH** = sélection du canal
30. Fente pour l'installation murale
31. Touche **°C/°F** = commutation entre affichage °C et °F
32. Compartiment à piles

1. Explication des symboles d'avertissement et des remarques

Avertissement



Ce symbole est utilisé pour indiquer des consignes de sécurité ou pour attirer votre attention sur des dangers et risques particuliers.

Remarque



Ce symbole est utilisé pour indiquer des informations supplémentaires ou des remarques importantes.

2. Contenu de l'emballage

- Station météo EWS-3000 (station de base pour l'intérieur / station de mesure pour l'extérieur)
- 2 piles LR03/AAA
- 3 piles LR6/AA
- Mode d'emploi

3. Consignes de sécurité

- Ce produit est destiné à une installation domestique non commerciale.
- N'utilisez pas le produit en dehors des limites de puissance indiquées dans les caractéristiques techniques.
- N'utilisez pas le produit dans un environnement humide et évitez toute projection d'eau.
- Évitez d'utiliser le produit à proximité immédiate d'un chauffage, d'autres sources de chaleur ou exposé aux rayons directs du soleil.
- N'utilisez pas le produit dans les zones dans lesquelles l'utilisation d'appareils électroniques est interdite.
- Ne placez pas le produit à proximité de champs parasites, de cadres métalliques, d'ordinateurs, de téléviseurs, etc. Les appareils électroniques ainsi que les cadres de fenêtre ont une influence négative sur le fonctionnement du produit.
- Protégez le produit des secousses violentes et évitez tout choc ou toute chute.
- Ne tentez pas d'ouvrir le produit en cas de détérioration et cessez de l'utiliser.
- Ne tentez pas de réparer l'appareil vous-même ni d'effectuer des travaux d'entretien. Déléguez tous travaux d'entretien à des techniciens qualifiés.
- Tenez les emballages d'appareils hors de portée des enfants, risque d'étouffement.
- Recyclez les matériaux d'emballage conformément aux prescriptions locales en vigueur.
- N'apportez aucune modification à l'appareil. Des modifications vous feraient perdre vos droits de garantie.
- Utilisez le produit exclusivement conformément à sa destination.
- Protégez le produit de toute saleté, humidité, surchauffe et utilisez-le uniquement dans des environnements secs.



Avertissement concernant les piles

- Respectez impérativement la polarité de la pile (marquage + et -) lors de l'insertion dans le boîtier ; risques d'écoulement et d'explosion des piles si tel n'est pas le cas.
- Utilisez exclusivement des batteries (ou des piles) du type indiqué.
- Avant d'insérer les piles, nettoyez-en les contacts, ainsi que les contacts d'accouplement.
- N'autorisez pas à des enfants de remplacer les piles d'un appareil sans surveillance.
- N'utilisez pas simultanément des piles usagées et des piles neuves ou des piles de différents types.

Avertissement concernant les piles



- Retirez les piles des produits que vous ne comptez pas utiliser pendant un certain temps (à l'exception des produits d'alarme en veille).
- Ne court-circuitez pas les piles.
- Ne tentez pas de recharger les piles.
- Ne jetez pas de piles au feu.
- Conservez les piles hors de portée des enfants.
- Ne tentez pas d'ouvrir les piles, faites attention à ne pas les endommager, les jeter dans l'environnement et à ce que des petits enfants ne les aient pas. Les piles sont susceptibles de contenir des métaux lourds toxiques et nocifs pour l'environnement.
- Retirez les piles usagées immédiatement du produit pour les recycler.
- Évitez de stocker, charger et utiliser le produit à des températures extrêmes et à une pression atmosphérique extrêmement basse (à haute altitude, par exemple).

4. Mise en service

Remarque



Lors de la mise en service, veuillez d'abord mettre en marche la station de mesure, puis la station de base.

4.1. Station de mesure

- Ouvrez le **compartiment à piles** (32), retirez le film de protection, puis refermez le **compartiment à piles** (32).
- Appuyez plusieurs fois sur la touche **CH** (29) afin de sélectionner le canal de transmission depuis la station de mesure. **CH1**, **CH2** ou **CH3** apparaît à l'écran.
- Appuyez sur la touche **°C/°F** (31), afin de sélectionner l'affichage en degrés Celsius ou Fahrenheit.
- Refermez le couvercle du compartiment à piles.

4.2. Station de base

Ouvrez le **compartiment à piles** (25), retirez le film de protection, puis refermez le **compartiment à piles** (25).

4.3 Remplacement des piles

Remarque concernant le remplacement des piles



- Veuillez noter qu'après chaque remplacement de piles de la station de base ou de la station de mesure, vous devrez effectuer une nouvelle synchronisation des stations.
- Lors de cette synchronisation, extrayez également les piles de la station qui continuait à fonctionner, puis réinsérez-les ou remplacez ces dernières.

Station de mesure

- Lorsque l'icône  (3) apparaît à l'écran, remplacez les 2 piles LR03/AAA de la station de mesure par 2 nouvelles piles.
- Ouvrez le compartiment à piles (32), retirez et éliminez les piles déchargées, puis insérez deux nouvelles piles LR03/AAA en respectant les indications de polarité. Refermez le couvercle du compartiment à piles.

Station de base

- Lorsque l'icône  (5) apparaît à l'écran, remplacez les 3 piles LR6/AA de la station de base par 3 nouvelles piles.
- Ouvrez le compartiment à piles (25), retirez et éliminez les piles déchargées, puis insérez 3 nouvelles piles LR6/AA en respectant la polarité. Refermez le couvercle du compartiment à piles (25).

5. Montage

Remarque concernant l'installation



- Nous vous recommandons de positionner la station de base et la station de mesure dans les endroits envisagés sans effectuer le montage, puis d'effectuer les réglages tels que décrits au chapitre **6. Fonctionnement** des stations.
- Procédez ensuite à l'installation des stations après avoir effectué le réglage et reçu une connexion radio stable.

Remarque



- La portée de la transmission radio entre la station de base et la station de mesure est de 30 m dans un espace dégagé.
- Veuillez contrôler, avant l'installation, que la portée radio ne soit pas altérée par des interférences ou des obstacles tels que bâtiments, arbres, véhicules, lignes haute tension, etc.
- Veuillez contrôler, avant l'installation définitive, la bonne qualité de la transmission entre les deux stations.
- Veuillez également protéger les stations de l'ensoleillement direct et de la pluie lors de l'installation.
- La hauteur standard internationale de mesure de la température de l'air est de 1,25 m (4 ft) au-dessus du sol.

Avertissement



- En vue de l'installation, procurez-vous le matériel d'installation adéquat pour le mur concerné dans un commerce spécialisé.
- Veuillez contrôler que l'emballage ne contienne aucune pièce erronée ni endommagée.
- N'appliquez en aucun cas une force excessive lors de l'installation. Une force excessive est susceptible d'endommager le produit.
- Avant l'installation, vérifiez que le mur prévu pour recevoir le produit dispose d'une force portante suffisante et qu'aucune conduite d'électricité, d'eau, de gaz ni aucune autre conduite ne passe dans cette partie de la cloison.

5.1 Station de base

- Placez la station de base sur une surface plane à l'aide de son pied.
- Vous pouvez également installer la station de base à une paroi à l'aide de la fente située sur la face arrière de la station.

5.2 Station de mesure

- Vous pouvez également placer la station de mesure à l'extérieur, sur une surface plane, à l'aide de son pied.
- Nous vous recommandons d'installer solidement la station de mesure à une paroi extérieure à l'aide de l'encoche (30).

6. Fonctionnement

Remarque

Maintenez la touche + (22) ou la touche – (23) enfoncée afin de faire défiler rapidement les chiffres.



6.1. Connexion vers la station de mesure

La station de base recherche automatiquement une connexion à la station de mesure et effectue la première configuration après avoir inséré les piles.

Remarque





- La configuration dure environ 3 minutes.
- L'icône radio de la station de mesure (1) clignote pendant la tentative de connexion.
- N'appuyez sur aucune touche pendant cette phase ; des erreurs ou des inexactitudes de mesure ou de transmission pourraient en résulter.
- La configuration est terminée dès que les valeurs mesurées pour la zone intérieure (6) et pour la zone extérieure (4) apparaissent à l'écran.
- En cas de nouvel échec de réception, appuyez sur la touche Channel (24) pendant environ 3 secondes afin de lancer la recherche manuelle du signal.

6.2. Réglages de base et paramétrage manuel

Réglage automatique sur la base du signal horaire DCF77

- Après avoir mis la station de base sous tension et en cas de transmission correcte entre la station de base et la station de mesure, l'horloge recherche automatiquement le signal DCF. L'icône radio (14) clignote pendant la recherche du signal.

Affichage (14)	Recherche du signal DCF
 Affichage clignotant	Recherche active
 Affichage permanent	Recherche aboutie – Signal en cours de réception
Aucun affichage	Inactif

- En cas de nouvel échec de réception, appuyez sur la touche – (23) pendant environ 3 secondes afin de lancer la recherche manuelle du signal DCF. L'icône radio (14) se met à clignoter.

Remarque concernant le réglage de l'heure



- Cette recherche dure environ 3 minutes. En cas d'échec de détection du signal, le réveil recommence à rechercher le signal à l'heure pleine suivante. L'icône radio (14) s'éteint.
- Vous pouvez également régler l'heure et la date manuellement.
- L'heure continue de rechercher automatiquement le signal DCF tous les jours (entre 01 h 00 et 05 h 00) afin de corriger d'éventuels écarts. Les réglages manuels de l'heure et de la date seront corrigés dès que la station reçoit correctement le signal radio.

- Maintenez à nouveau la Touche – (23) enfoncée pendant environ 3 secondes afin d'interrompre la recherche manuelle.

Remarque concernant l'heure d'été



Le réveil s'adapte automatiquement à l'heure d'été. DST apparaît à l'écran pendant la durée de l'heure d'été.

Réglages (manuels)

- Maintenez la touche – (23) enfoncée pendant environ 3 secondes afin d'interrompre la recherche du signal DCF. L'icône radio (8) s'éteint et vous pouvez régler l'heure manuellement.
- Appuyez sur la touche **MODE** (20) pendant environ 3 secondes afin d'effectuer successivement les réglages suivants :
- Format horaire 12/24 heures
- Fuseau horaire
- Heures (12)
- Minute (12)
- Année
- Mois (8)
- Jour (7)
- Jour de la semaine (10)
- Appuyez sur la touche + (22) ou sur la touche - (23) afin de sélectionner les différentes valeurs, puis confirmez votre sélection en appuyant sur la touche **MODE** (20).
- Appuyez directement sur la touche **MODE** (20) afin d'adopter la valeur affichée et de passer au réglage suivant.
- Le mode de paramétrage s'interrompt automatiquement si vous n'appuyez sur aucune touche pendant plus de 20 secondes

Remarque concernant les fuseaux horaires



- Il est possible de recevoir le signal horaire à grande distance ; ce signal ne correspond toutefois pas toujours à GMT + 1, l'heure en vigueur en Allemagne. Veuillez donc noter qu'un décalage horaire doit être adopté dans les pays situés dans un autre fuseau horaire.
- Si vous vous trouvez, par exemple, à Moscou, le décalage horaire entre Moscou et l'Allemagne est de 3 heures (l'heure de Moscou est en avance). Réglez donc le fuseau horaire sur +3. L'horloge s'adaptera alors automatiquement à l'heure captée par le signal horaire DCF (ou à l'heure réglée manuellement) et lui ajoutera 3 heures.

Remarque concernant l'affichage des jours de la semaine



Vous pouvez afficher le jour de la semaine dans les langues suivantes : allemand (GE), anglais (EN), danois (DA), néerlandais (DU), italien (IT), espagnol (SP) ou français (FR).

Celsius / Fahrenheit

- Appuyez sur la touche – (23) afin de sélectionner l'affichage en degrés Celsius ou Fahrenheit.



Réveil (alarme)

Remarque concernant le réveil



- Le mode alarme 1 déclenche – lorsqu'il est activé – une sonnerie uniquement les jours ouvrables (du lundi à vendredi).
- Le mode alarme 2 déclenche – lorsqu'il est activé – une sonnerie uniquement le samedi et le dimanche.

Lorsque vous sélectionnez une alarme, l'icône **A1** ou **A2** s'affiche au niveau des secondes de l'affichage de l'heure.

- Appuyez une fois, ou deux fois, sur la touche **ALARM** (21) afin d'afficher l'alarme **A1** ou **A2** souhaitée.
- Appuyez sur la touche **ALARM** (21) pendant environ 3 secondes afin de régler l'heure de réveil de l'alarme sélectionnée. Les chiffres de l'heure se mettent à clignoter.
- Appuyez sur la touche + (22) ou sur la touche – (23) afin de sélectionner l'heure de réveil, puis confirmez votre sélection en appuyant sur la touche **ALARM** (21). Les chiffres des minutes se mettent à clignoter.
- Répétez cette étape pour les minutes de l'heure de réveil.
- Le mode de paramétrage s'interrompt automatiquement si vous n'appuyez sur aucune touche pendant plus de 20 secondes.
- Afin de sélectionner et d'activer / de désactiver l'alarme A1 ou A2 souhaitée, appuyez plusieurs fois sur la touche **ALARM** (20).
- Appuyez sur la touche – (23) pour activer l'alarme A1 ou A2 sélectionnée. L'alarme active est signalée par l'icône d'alarme  ou  (9).
- L'icône de l'alarme active  (9) se met à clignoter et une alarme sonore retentit lors du déclenchement de l'alarme.
- Appuyez sur n'importe quelle touche (à part le capteur **SNOOZE/LIGHT** (26)) afin d'arrêter l'alarme. L'alarme s'arrête également automatiquement au bout de 2 minutes.

Remarque concernant la fonction de répétition de l'alarme



- Appuyez sur le capteur **SNOOZE/LIGHT** (26) pendant la sonnerie afin d'activer la fonction de répétition de l'alarme. **Zz** (11) se met à clignoter à l'écran. L'alarme s'interrompt pendant 5 minutes, puis retentit à nouveau.
- Appuyez sur n'importe quelle touche (à part le capteur **SNOOZE / LIGHT** (26)) afin d'arrêter la fonction de répétition de l'alarme, et donc l'alarme.

6.3. Tendances des températures

Remarque concernant la tendance des températures



Dans les premières heures suivant la mise en service, la station n'est pas capable d'afficher une tendance au niveau des températures en raison du manque de données. Ces données seront enregistrées pendant le fonctionnement ultérieur de la station.

- La station météo affiche une tendance d'évolution de la température extérieure (18) et de la température ambiante (15) pour les prochaines heures.

Affichage	Tendance
	en hausse
	stable
	en baisse

6.4. Valeurs maximale et minimale de la température

- La station de base garde automatiquement en mémoire les valeurs minimales et maximales des températures extérieure et intérieure.
- Appuyez plusieurs fois sur la touche + (22) afin de passer de l'affichage de la température actuelle à l'affichage de la température maximale (**MAX**) ou minimale (**MIN**).
- Appuyez sur la touche + (22) pendant environ 3 secondes afin de réinitialiser les valeurs maximales et minimales en mémoire.

6.5. Rétroéclairage

- Appuyez sur le capteur **SNOOZE/LIGHT** (26) afin d'activer l'éclairage.

7. Soins et entretien

Nettoyez la balance uniquement à l'aide d'un chiffon non fibreux légèrement humide ; évitez tout détergent agressif.

Veillez à ce qu'aucun liquide ne pénètre dans le produit.

8. Exclusion de garantie

La société Hama GmbH & Co KG décline toute responsabilité en cas de dommages provoqués par une installation, un montage ou une utilisation non conformes du produit ou encore provoqués par un non respect des consignes du mode d'emploi et/ou des consignes de sécurité.

9. Caractéristiques techniques

	Station de base	Capteur extérieur
Alimentation en électricité	4,5 V 3 piles LR6/AA	3,0 V 2 piles LR03/AAA À des températures extérieures inférieures à 0 °C / 32 °F, des piles alcalines de taille AAA sont recommandées pour les capteurs extérieurs.
Plage de mesure Température (°C)	0°C – +50°C / 32°F – +122°F	-20°C – +60°C / -40°F – +140°F
Précision de la température	+/- 2 °C	
Incréments de mesure Température	0,1°C/ 0,2°F	0,1°C/ 0,2°F
Horloge radio-pilotée DCF	oui	Non
Thermomètre	oui	oui
Fonction de réveil	oui / 2 alarmes (Dual Alarm)	Non
Nombre maxi Nombre de capteurs extérieurs		3
Portée		≤ 50 m

10. Déclaration de conformité

 Le soussigné, Hama GmbH & Co KG, déclare que l'équipement radioélectrique du type [00186308] est conforme à la directive 2014/53/UE. Le texte complet de la déclaration UE de conformité est disponible à l'adresse internet suivante:
www.hama.com -> 00186308 -> Downloads.

Bandes de fréquences	433 MHz
Puissance de radiofréquence maximale	0,006 mW

Elementos de manejo e indicadores

A Estación base

1. Símbolo de radiofrecuencia estación de medición
2. Visualización máx./mín. temperatura exterior
3. Visualización de carga de batería baja estación de medición
4. Visualización de la temperatura exterior
5. Visualización de carga de batería baja estación base
6. Visualización de la temperatura interior
7. Día
8. Mes
9. Símbolos de alarma (visualización en caso de alarma activa)
10. Día de la semana
11. Visualización de repetición de alarma
12. Hora
13. Horario de verano
14. Símbolo de radiofrecuencia señal DCF
15. Tendencia de la temperatura interior
16. Símbolo visualización de la temperatura interior
17. Visualización máx./mín. temperatura interior
18. Tendencia de la temperatura exterior
19. Visualización del canal de radiofrecuencia estación de medición
20. Tecla **MODE** = Ajustes/confirmación del valor de ajuste
21. Tecla **ALARM** = Visualización/ajuste del modo de alarma
22. Tecla + = Aumento del valor de ajuste actual/consulta de los valores máximos/mínimos almacenados (MÁX/MÍN)
23. Tecla - = Disminución del valor de ajuste actual/conmutación entre °C y °F/activación/desactivación de la recepción manual de la señal de radiofrecuencia DCF
24. Tecla **Channel** = Selección de canal/búsqueda manual de la señal de la estación de medición
25. Compartimento para pilas
26. Sensor **SNOOZE/LIGHT** = Interrupción de la señal del despertador/activación de la retroiluminación

B Estación de medición

27. Luz de control de transmisión
28. Pantalla
29. Tecla **CH** = selección de canal
30. Abertura para el montaje en pared
31. Tecla **°C/°F** = conmutación entre °C y °F
32. Compartimento para pilas

1. Explicación de los símbolos de aviso y de las indicaciones

Aviso



Se utiliza para caracterizar las indicaciones de seguridad o para llamar la atención sobre peligros y riesgos especiales.

Nota



Se utiliza para caracterizar informaciones adicionales o indicaciones importantes.

2. Contenido del paquete

- Estación meteorológica EWS-3000
- (Estación base para interiores/estación de medición para exteriores)
- 2 pilas AAA
- 3 pilas AA
- Estas instrucciones de manejo

3. Instrucciones de seguridad

- El producto es para el uso doméstico privado, no comercial.
- No opere el producto fuera de los límites de potencia indicados en los datos técnicos.
- No utilice el producto en entornos húmedos y evite el contacto con las salpicaduras de agua.
- No opere el producto en las inmediaciones de la calefacción, de otras fuentes de calor o bajo la radiación directa del sol.
- No utilice el producto en áreas donde no se permitan aparatos electrónicos.
- No posicione el producto en las proximidades de campos de interferencia, marcos de metal, ordenadores, televisores, etc. Los dispositivos electrónicos y los marcos de las ventanas afectan negativamente al funcionamiento del producto.
- No deje caer el producto ni lo someta a sacudidas fuertes.
- No abra el producto y no lo siga operando de presentar deterioros.
- No intente mantener o reparar el aparato por cuenta propia. Encomiende cualquier trabajo de mantenimiento al personal especializado competente.
- Mantenga el material de embalaje fuera del alcance de los niños, existe peligro de asfixia.
- Deseche el material de embalaje en conformidad con las disposiciones locales sobre el desecho vigentes.
- No realice cambios en el aparato. Esto conllevaría la pérdida de todos los derechos de la garantía.
- Emplee el producto exclusivamente para la función para la que fue diseñado.
- Proteja el producto de la suciedad, la humedad y el calor excesivo y utilícelo solo en ambientes secos.

Aviso – Pilas



- Observe siempre la correcta polaridad (inscripciones + y -) de las pilas y coloque éstas de forma correspondiente. La no observación de lo anterior conlleva el riesgo de derrame o explosión de las pilas.
- Utilice exclusivamente pilas recargables (o pilas) que sean del mismo tipo.
- Antes de colocar las pilas, limpie los contactos y los contra-contactos de éstas.
- No permita a los niños cambiar las pilas sin la supervisión de una persona adulta.
- No mezcle pilas viejas y nuevas, ni tampoco pilas de tipos o fabricantes diferentes.

Aviso – Pilas



- Saque las pilas de los productos que no se vayan a utilizar durante un periodo prolongado de tiempo. (A no ser de que estén pensados para un caso de emergencia).
- No cortocircuite las pilas.
- No cargue las pilas.
- No arroje las pilas al fuego.
- Mantenga las pilas fuera del alcance de los niños.
- Nunca abra, deteriore o ingiera pilas o pilas recargables ni las deseche en el medioambiente. Pueden contener metales pesados tóxicos y dañinos para el medioambiente.
- Retire y deseche de inmediato las pilas gastadas del producto.
- Evite almacenar, cargar y utilizar el despertador a temperaturas extremas y con presiones de aire exageradamente bajas (p. ej. bajas temperaturas).

4. Puesta en funcionamiento

Nota



Durante la puesta en funcionamiento, asegúrese de poner siempre en servicio la estación de medición en primer lugar y, seguidamente, la estación base.

4.1. Estación de medición

- Abra el **compartimento para pilas** (32), retire el separador de contacto y vuelva a cerrar el **compartimento para pilas** (32).
- Pulse repetidamente la tecla CH (29) para seleccionar el canal en el que desea que emita la señal la estación de medición. En la pantalla se muestra **CH1**, **CH2** o **CH3**.
- Pulse la tecla °C/°F (31) para conmutar entre °C y °F en la visualización de la temperatura.
- A continuación, cierre la cubierta del compartimento para pilas.

4.2. Estación base

- Abra el **compartimento para pilas** (25) y coloque 3 pilas AA atendiendo a que la polaridad sea la correcta. A continuación, cierre la cubierta del **compartimento para pilas** (25).

4.3. Cambio de pilas

Nota – Cambio de pilas



- Tenga en cuenta que es necesaria una resincronización tras realizar un cambio de pilas en la estación de medición o base.
- Para ello, retire las pilas de la otra estación y vuelva a colocarlas o, de ser necesario, proceda a sustituir las.

Estación de medición

- Si se visualiza el símbolo  (3), sustituya las 2 pilas AAA de la estación de medición por 2 pilas nuevas.
- Abra el compartimento de pilas (32), retire y deseche las pilas gastadas y coloque dos pilas AAA nuevas atendiendo a la correcta polaridad de las mismas. A continuación, cierre la cubierta del compartimento para pilas.

Estación base

- Si se visualiza el símbolo  (5), sustituya las 3 pilas AA de la estación base por 3 pilas nuevas.
- Abra el compartimento de pilas (25), retire y deseche las pilas gastadas y coloque 3 pilas AA nuevas atendiendo a la correcta polaridad de las mismas. A continuación, cierre la cubierta del compartimento para pilas (25).

5. Montaje

Nota – Montaje



- Se recomienda colocar primero, sin montar, la estación de base y la estación de medición, en los lugares de instalación deseados y llevar a cabo todos los ajustes tal y como se describe en **6. Funcionamiento**.
- Proceda a montar la(s) estación(es) únicamente cuando haya podido realizar correctamente los ajustes y cuente con una conexión inalámbrica estable.

Nota



- El alcance de la transmisión por radio entre la estación base y la estación de medición al aire libre es de hasta 30 m.
- Antes de proceder al montaje, preste atención a que la transmisión por radio no se vea influida, entre otros, por interferencias u obstáculos tales como edificios, árboles, vehículos o líneas de alta tensión.
- Antes de proceder al montaje definitivo, asegúrese de que cuenta con recepción suficiente entre los lugares de instalación deseados.
- Al montar la estación de medición, procure situarla de manera que quede protegida de la radiación directa del sol y de la lluvia.
- La altura estándar internacional para la medición de la temperatura del aire es de 1,25 m (4 pies) sobre el suelo.

Aviso



- Adquiera material de montaje especial o adecuado en un comercio especializado para el montaje en la pared prevista.
- Compruebe que no haya piezas deterioradas o defectuosas.
- No ejerza nunca fuerza durante el montaje. El producto podría verse dañado.
- Antes de empezar con el montaje, compruebe que la pared puede soportar el peso que se va a montar y asegúrese de que por el punto de montaje de la pared no pasan cables eléctricos ni tuberías de agua, gas o de otro tipo.

5.1. Estación base

- Coloque la estación base sobre una superficie plana utilizando el pie.
- O bien fijela a una pared utilizando la abertura situada en la parte posterior.

5.2. Estación de medición

- Igualmente, puede colocar la estación de medición sobre una superficie plana en el exterior.
- Se recomienda fijar la estación de medición a una pared exterior de forma segura y fiable utilizando la abertura (30).

6. Funcionamiento

Nota

Mantenga pulsadas las teclas + (22) o – (23) para seleccionar los valores más rápidamente.

6.1. Conexión con la estación de medición

- Realizados los ajustes previos, la estación base busca automáticamente una conexión con la estación de medición, realizando entonces el ajuste inicial.



Nota

- El ajuste inicial dura aprox. 3 minutos.
 - Durante el intento de conexión, el símbolo de radiofrecuencia comienza a parpadear (1).
 - No pulse ninguna tecla mientras dure el ajuste. De lo contrario, pueden producirse fallos o imprecisiones en los valores y su transmisión.
 - El proceso finaliza en cuanto se visualizan los valores de medición registrados para interior (6) y exterior (4).
- Si no se recibe ninguna señal de la estación de medición repetidamente, mantenga pulsada la tecla **Channel** (24) durante aprox. 3 segundos para iniciar la búsqueda manual de la señal.

6.2. Ajustes básicos y ajustes manuales

Ajuste automático según la señal DCF

- Encendida la estación base por primera vez y tras una transmisión correcta entre la estación base y la estación de medición, el reloj inicia automáticamente la búsqueda de una señal DCF. El símbolo de radiofrecuencia (14) parpadea durante el proceso de búsqueda.

Visualización (14)	Búsqueda de señal DCF
 Parpadea	Activa
 Visualización permanente	La búsqueda ha finalizado con éxito, se recibe la señal
Ninguna visualización	Inactivo

- Si no se recibiera señal repetidamente, pulse y mantenga pulsada la tecla – (23) durante aprox. 3 segundos para iniciar la búsqueda manual de la señal DCF. El símbolo de radiofrecuencia (14) comienza a parpadear.

Nota – Ajuste de hora

- El proceso de búsqueda dura aproximadamente 3 minutos. Si la búsqueda falla, ésta se termina y se repite a la siguiente hora en punto. El símbolo de radiofrecuencia (8) se apaga.
 - Mientras tanto, puede realizar un ajuste manual de la hora y la fecha.
 - En cualquier caso, el reloj sigue buscando la señal DCF diariamente (entre las 01:00 y las 05:00 horas) para corregir posibles desviaciones. En caso de recibirse la señal correctamente, la hora y la fecha ajustadas se sobrescriben.
- Pulse y mantenga pulsada nuevamente la tecla – (23) durante aprox. 3 segundos para finalizar el proceso de búsqueda manual.

Nota – Horario de verano

La hora se ajusta automáticamente al horario de verano. Durante el horario de verano, en la pantalla se visualiza **DST**.

Ajustes (manuales)

- Pulse y mantenga pulsada la tecla – (23) durante aprox. 3 segundos para finalizar el proceso de búsqueda de la señal de radiofrecuencia. El símbolo de radiofrecuencia (8) se apaga, permitiéndole ajustar la hora de forma manual.
- Pulse y mantenga pulsada la tecla **MODE** (20) durante aprox. 3 segundos para realizar los siguientes ajustes, consecutivamente:
 - Formato de 12/24 horas
 - Zona horaria
 - Horas (12)
 - Minutos (12)
 - Año
 - Mes (8)
 - Día (7)
 - Día de la semana (10)
- Para seleccionar cada valor, pulse la tecla + (22) o la tecla – (23) y confirme la selección correspondiente pulsando la tecla **MODE** (20).
- Pulse directamente la tecla **MODE** (20) para aceptar y saltar el valor de ajuste visualizado.
- Si no se introduce ningún dato en 20 segundos, se sale automáticamente del modo de ajuste.

Nota – Zona horaria

- La señal DCF puede recibirse a gran distancia, correspondiéndose siempre con la HCE vigente en Alemania. Por ello, asegúrese de ajustar la posible diferencia horaria en países situados en otra zona horaria.
- Si se encuentra, por ejemplo, en Moscú, la diferencia es de 3 horas de adelanto con respecto a Alemania. Por ello, debe ajustar la zona horaria +3. Se sumarán automáticamente 3 horas a la hora recibida o ajustada manualmente tras la recepción de la señal DCF.

Nota – Día de la semana



Para la visualización del día de la semana puede elegir entre los idiomas alemán (GE), inglés (EN), danés (DA), neerlandés (DU), italiano (IT), español (SP) o francés (FR).

Celsius/Fahrenheit

- Pulse la tecla – (23) para conmutar entre °C y °F en la visualización de la temperatura.

Despertador (alarma)



Nota – Despertador

- El modo de alarma 1 dispara, en caso de estar activado, una señal de alarma solo en los días laborables de la semana (de lunes a viernes).
- El modo de alarma 2 dispara, en caso de estar activado, una señal de alarma solo los sábados y domingos.

El símbolo de alarma **A1** o **A2** se visualiza en caso de ajustes en la posición de los segundos de la visualización horaria.

- Pulse y mantenga pulsada la tecla **ALARM** (21) durante aprox. 3 segundos para ajustar la hora de alarma de la alarma visualizada. La indicación de las horas empieza a parpadear.
- Pulse la tecla + (22) o la tecla – (23) para seleccionar las horas de la hora de alarma y confirme la selección pulsando la tecla **ALARM** (21). La visualización de los minutos comienza a parpadear.
- Repita este proceso para los minutos de la hora de alarma del despertador.
- Si no se introduce ningún dato en 20 segundos, se sale automáticamente del modo de ajuste.
- Para seleccionar, activar o desactivar la alarma deseada, pulse repetidamente la tecla **ALARM** (20) para seleccionar A1 o A2.
- Pulse la tecla – (23) para activar la alarma deseada, A1 o A2. La alarma activa se visualiza mediante el símbolo de alarma o (9).
- Si se activa el despertador como corresponde, el símbolo de alarma activo (9) comienza a parpadear y suena una señal de alarma.
- Pulse cualquier tecla (salvo Sensor **SNOOZE/LIGHT** [26]) para cancelar la alarma. De otro modo, esta finaliza automáticamente pasados 2 minutos.



Nota – Función de repetición de alarma

- Mientras suena la señal de alarma, toque el sensor **SNOOZE/LIGHT** (26) para activar la función de repetición de alarma. En la pantalla comienza a parpadear **Zz** (11). La señal de alarma se interrumpe durante 5 minutos, disparándose a continuación de forma automática.
- Pulse cualquier tecla (salvo el sensor **SNOOZE/LIGHT** [26]) para cancelar la función de repetición de alarma y, con ello, la alarma.

6.3. Tendencia de la temperatura



Nota – Tendencia de la temperatura

La visualización de la tendencia de la temperatura no es posible en las primeras horas de funcionamiento al no contar la estación con los datos necesarios, que se almacenan a lo largo del funcionamiento.

La estación meteorológica indica la tendencia que podrían mostrar los valores de la temperatura exterior (18) y la temperatura ambiente (15) en las siguientes horas.

Visualización	Tendencia
	En aumento
	Constante
	En descenso

6.4. Valores máximos y mínimos de temperatura

La estación base almacena automáticamente los valores máximos y mínimos de la temperatura, tanto interiores como exteriores.

Pulse repetidamente la tecla + (22) para alternar entre la visualización de la temperatura actual, la temperatura máxima (**MAX**) y la temperatura mínima (**MIN**).

Pulse y mantenga pulsada la tecla + (22) durante aprox. 3 segundos para poner a cero los valores máximos y mínimos almacenados.

6.5. Retroiluminación

- Toque el sensor **SNOOZE/LIGHT** (26) para activar la iluminación.

7. Mantenimiento y cuidado

Limpié este producto sólo con un paño ligeramente humedecido que no deje pelusas y no utilice detergentes agresivos. Asegúrese de que no entre agua en el producto.

8. Exclusión de responsabilidad

Hama GmbH & Co KG no se responsabiliza ni concede garantía por los daños que surjan por una instalación, montaje o manejo incorrectos del producto o por la no observación de las instrucciones de manejo y/o de las instrucciones de seguridad.

9. Datos técnicos

	Estación base	Sensor exterior
Alimentación de corriente	4,5 V 3 pilas AA	3,0 V 2 pilas AAA En caso de temperaturas exteriores inferiores a 0°C/ 32°F se recomiendan baterías de alcalina tamaño AAA para los sensores exteriores.
Rango de medición Temperatura (°C)	0°C – +50°C / 32°F – +122°F	-20°C – +60°C / -40°F – +140°F
Precisión de temperatura	+/- 2 °C	
Intervalos de medición Temperatura	0,1°C/ 0,2°F	0,1°C/ 0,2°F
Radiorreloj DCF	Sí	No
Termómetro	Sí	Sí
Función de despertador	Sí/2 alarmas (alarma dual)	No
Número máx. de sensores exteriores		3
Alcance		≤ 50 m

10. Declaración de conformidad

 Por la presente, Hama GmbH & Co KG, declara que el tipo de equipo radioeléctrico [00186308] es conforme con la Directiva 2014/53/UE. El texto completo de la declaración UE de conformidad está disponible en la dirección Internet siguiente: www.hama.com -> 00186308 -> Downloads.

Banda o bandas de frecuencia	433 MHz
Potencia máxima de radiofrecuencia	0,006 mW

Bedieningselementen en weergaven

A Basisstation

- Zendsymbool meetstation
- Max/Min weergave buitentemperatuur
- Indicator voor bijna lege batterij meetstation
- Weergave buitentemperatuur
- Indicator voor bijna lege batterij basisstation
- Weergave binnentemperatuur
- Kalenderdag
- Kalendermaand
- Alarmsymbolen (weergave bij een actief alarm)
- Dag van de week
- Indicator voor snooze-functie
- Tijd
- Zomertijd
- Zendsymbool DCF-signaal
- Temperatuurtrend binnen
- Symbool weergave binnentemperatuur
- Max/Min weergave binnentemperatuur
- Temperatuurtrend buiten
- Zendkanaalweergave meetstation
- MODE**-toets = instellingen / bevestiging van de ingestelde waarde
- ALARM**-toets = weergave / instelling alarm-modus
- +**-toets = verhogen van de huidige ingestelde waarde oproepen van de opgeslagen hoogste/ laagste waarden (MAX/MIN)
- toets = verlagen van de momenteel ingestelde waarde / omschakelen tussen °C en °F / activeren/deactiveren handmatige ontvangst DCF radiografisch signaal
- Channel**-toets = handmatig zoeken naar signaal van het meetstation/kanaalselectie
- Batterijvakje
- SNOOZE/LIGHT**-sensor = onderbreken van het weksignaal / activeren achtergrondverlichting

B Meetstation

- Controlelampje zenden
- Display
- CH-toets = kanaalselectie
- Uitsparing voor wandmontage
- °C/°F-toets = omschakelen tussen °C en °F
- Batterijvakje

1. Verklaring van waarschuwingssymbolen en instructies

Waarschuwing



Wordt gebruikt voor veiligheidsinstructies of om de aandacht te trekken op bijzondere gevaren en risico's.

Aanwijzing



Wordt gebruikt voor extra informatie of belangrijke informatie.

2. Inhoud van de verpakking

- Weerstation EWS-3000 (basisstation voor opstelling binnen / meetstation voor opstelling buiten)
- 2 AAA-batterijen
- 3 AA-batterijen
- deze bedieningsinstructies

3. Veiligheidsinstructies

- Het product is bedoeld voor niet-commercieel privegebruik in huiselijke kring.
- Gebruik het product niet buiten de in de technische gegevens vermelde vermogensgrenzen.
- Gebruik het product niet in een vochtige omgeving en voorkom spat- en spuitwater.
- Gebruik het product niet in de onmiddellijke nabijheid van een verwarming of andere warmtebronnen en stel het niet bloot aan directe zonnestralen.
- Gebruik het product niet binnen omgevingen, waarin elektronische apparatuur niet is toegestaan.
- Plaats het product niet in de buurt van storingsvelden, metalen frames, computers en televisietoestellen enz. Elektronische apparatuur alsmede raamkozijnen hebben een negatieve invloed op het functioneren van het product.
- Laat het product niet vallen en stel het niet bloot aan zware schokken of stoten.
- Open het product niet en gebruik het niet meer als het beschadigd is.
- Probeer niet het product zelf te onderhouden of te repareren. Laat onderhouds- en reparatiewerkzaamheden door vakpersoneel uitvoeren.
- Het verpakkingsmateriaal mag absoluut niet in handen van kinderen komen; verstikkingsgevaar.
- Het verpakkingsmateriaal direct en overeenkomstig de lokaal geldende afvoervoorschriften afvoeren.
- Verander niets aan het toestel. Daardoor vervalt elke aanspraak op garantie.
- Gebruik het product uitsluitend voor het doel waarvoor het gemaakt is.
- Bescherm het product tegen vuil, vocht en oververhitting en gebruik het alleen in droge omgevingen.

Waarschuwing – batterijen



- Let absoluut op de correcte polariteit (opschrift + en -) van de batterijen en plaats deze dienovereenkomstig in het batterijvakje. Indien de batterijen verkeerd worden geplaatst kunnen deze gaan lekken of zelfs exploderen.
- Gebruik uitsluitend accu's (of batterijen), welke met het vermelde type overeenstemmen.
- Reinig vóór het plaatsen van de batterijen de batterijcontacten en de contacten in het product.
- Laat kinderen nooit en zonder toezicht batterijen vervangen.

Waarschuwing – batterijen



- Gebruik geen oude en nieuwe batterijen tegelijkertijd alsmede geen batterijen van een verschillende soort of fabrikaat.
- Verwijder batterijen uit producten welke gedurende langere tijd niet worden gebruikt. (behoudens indien deze voor een noodgeval stand-by moeten blijven)
- De batterijen niet kortsluiten.
- De batterij niet opladen.
- De batterijen niet in vuur werpen.
- Batterijen buiten het bereik van kinderen opbergen.
- Batterijen nooit openen, beschadigen, inslikken of in het milieu terecht laten komen. Zij kunnen giftige en zware metalen bevatten die schadelijk zijn voor het milieu.
- Lege batterijen direct uit het product verwijderen en afvoeren.
- Vermijd opslag, opladen en gebruik bij extreme temperaturen en extreem lage luchtdruk (bijv. op grote hoogte).

4. Inbedrijfstelling

Aanwijzing



Let erop bij het inbedrijfstellen dat altijd eerst het meetstation en dan pas in het basisstation in bedrijf wordt gesteld.

4.1. Meetstation

- Open het deksel van het **batterijvakje** (32), verwijder de contactonderbreker en sluit het deksel van het **batterijvakje** (32) weer.
- Druk bij herhaling op de **CH-toets** (29) om het kanaal te selecteren waarop het meetstation uitzendt. Op de display wordt **CH1, CH2 of CH3** weergegeven.
- Druk op de **°C/°F**-toets (31) teneinde bij de temperatuurweergave tussen °C en °F om te schakelen.
- Sluit vervolgens het deksel van het batterijvakje weer.

4.2. Basisstation

Open het deksel van het **batterijvakje** (25), verwijder de contactonderbreker en sluit het deksel van het **batterijvakje** (25) weer.

4.3. Batterij vervangen

Aanwijzing – Batterijen vervangen



- Denk er na het vervangen van de batterijen van het meet- of basisstation steeds aan dat er een nieuwe synchronisatie van deze stations moet worden uitgevoerd.
- Verwijder daartoe de batterijen uit het andere station en plaats ze opnieuw of vervang ze eventueel als dat nodig is.

Meetstation

- Indien het symbool  (3) wordt weergegeven, vervang dan de 2 AAA-batterijen van het meetstation door 2 nieuwe batterijen.
- Open het batterijvakje (32), verwijder de verbruikte batterijen, voer deze volgens de lokale milieuvorschriften af en plaats twee nieuwe AAA-batterijen. Let daarbij op de juiste polariteit van (+) en (-). Sluit vervolgens weer het deksel van het batterijvakje.

Basisstation

- Indien het symbool  (5) wordt weergegeven, vervang dan de 3 AA-batterijen in het basisstation door 3 nieuwe batterijen.
- Open het batterijvakje (25), verwijder de verbruikte batterijen, voer deze volgens de lokale milieuvorschriften af en plaats 3 nieuwe AA-batterijen. Let daarbij op de juiste polariteit van (+) en (-). Sluit vervolgens weer het deksel van het batterijvakje (25).

5. Montage

Aanwijzing – Montage



- Het is aan te raden het basis- en meetstation allereerst op de gewenste plaatsen van opstelling zonder montage naar te zetten en alle instellingen - zoals in **6. Gebruik en werking** is beschreven – uit te voeren.
- Monteer pas na een correcte instelling en stabiele draadloze verbinding het/de station/s.

Aanwijzing



- Het bereik van de draadloze verbinding tussen het meet- en basisstation bedraagt in het open veld max. 30 m.
- Let er vóór de montage op dat de draadloze verbinding niet door storende signalen of obstakels zoals gebouwen, bomen, voertuigen, hoogspanningskabels o.a. negatief wordt beïnvloed.
- Vergewis u er vóór de definitieve montage van dat er tussen de gewenste plaatsen van opstelling voldoende ontvangst c.q. een stabiele draadloze verbinding bestaat.
- Let er bij de montage van het meetstation op dat dit tegen direct zonlicht en regen beschermd is gepositioneerd.
- De internationale standaardhoogte voor het meten van de luchttemperatuur bedraagt 1,25 m (4 ft) boven het maaiveld.

Waarschuwing



- Schaf in de vakhandel speciaal resp. geschikt montage materiaal aan voor de montage aan de beoogde wand.
- Vergewis u ervan dat er geen defecte of beschadigde onderdelen worden gemonteerd.
- Tijdens de montage nooit geweld of grote kracht gebruiken. Dit kan het product beschadigen.
- Controleer vóór de montage of de wand waaraan het product wordt bevestigd, het aan te brengen gewicht kan dragen en vergewis u ervan dat er zich bij de montageplaats in de wand geen elektrische bedrading, water-, gas- of andere leidingen bevinden.

5.1. Basisstation

- Zet het basisstation met behulp van de voet op een vlakke ondergrond neer.
- Als alternatief kunt u het basisstation met behulp van de uitsparing op de achterzijde aan een muur monteren.

5.2. Meetstation

- Het meetstation kunt u tevens op een vlakke ondergrond buiten opstellen.
- Het is aan te raden het meetstation veilig en stevig met behulp van de uitsparing (30) aan een buitenwand te monteren.

6. Gebruik en werking

Aanwijzing

Houd de + -toets (22) of de - -toets (23) ingedrukt om de waarden sneller te kunnen selecteren.

6.1. Verbinding met het meetstation

Na het plaatsen van de batterijen zoekt het basisstation automatisch naar een verbinding met het meetstation en voert de eerste configuratie uit.

Aanwijzing

- De eerste configuratie duurt ca. 3 minuten.
- Tijdens de poging om een verbinding tot stand te brengen, knippert het zendsymbool Meetstation (1).
- Gebruik gedurende deze tijd de toetsen niet! Anders kunnen er fouten en onnauwkeurigheden bij de waarden en de overdracht ervan optreden.
- Deze procedure is voltooid zodra de meetwaarden voor binnen (6) en buiten (4) worden weergegeven.
- Indien er bij herhaling geen signaal wordt ontvangen, houdt u de **Channel**-toets (24) gedurende ca. 3 seconden ingedrukt om het handmatig zoeken naar het signaal te starten.

6.2. Basisinstellingen en handmatige instellingen

Automatische instelling aan de hand van het DCF-signaal

- Na het voor de eerste maal inschakelen van het basisstation en een succesvol tot stand gekomen verbinding tussen basis- en meetstation, begint de klok automatisch met het zoeken naar het DCF-signaal. Tijdens het zoeken knippert het zendsymbool (14) voor de draadloze verbinding.

Indicator (14)	Zoeken naar DCF-signaal
 Knipperende indicator	Actief
 Continu brandende indicator	Succesvol – signaal wordt ontvangen
Geen indicator	Inactief

- Indien er bij herhaling geen signaal wordt ontvangen, houdt u de - -toets (23) gedurende ca. 3 seconden ingedrukt om het handmatig zoeken naar het DCF-signaal te starten. Het zendsymbool (14) begint te knipperen.

Aanwijzing – Instellen van de tijd

- Het zoeken duurt ca. 3 minuten. Indien dit mislukt, wordt het zoeken beëindigd en op het volgende volle uur herhaald. Het zendsymbool (14) gaat uit.
- U kunt ondertussen de tijd en datum handmatig instellen.
- De klok zoekt dagelijks (tussen 01:00 – 05:00 uur) automatisch verder naar het DCF-signaal om mogelijke afwijkingen te corrigeren. Bij een succesvolle signaalontvangst worden de handmatig ingestelde tijd en datum aangepast.

Houd de - -toets (23) opnieuw gedurende ca. 3 seconden ingedrukt om het handmatig zoeken te beëindigen.

Aanwijzing – Zomertijd

De tijd wordt automatisch aangepast aan de zomertijd. Zolang de zomertijd actief is, wordt op de display **DST** weergegeven.

(Handmatige) instellingen

- Houd de - -toets (23) gedurende ca. 3 seconden ingedrukt om het zoeken naar het DCF-signaal te beëindigen. Het zendsymbool (8) gaat uit en u kunt de tijd handmatig instellen.
- Houd de **MODE**-toets (20) gedurende ca. 3 seconden ingedrukt om de volgende instellingen na elkaar uit te voeren:
 - 12/24-uurnotatie
 - Tijdzone
 - Uur (12)
 - Minuut (12)
 - Jaar
 - Maand (8)
 - Dag (7)
 - Dag van de week (10)
- Druk voor het selecteren van de afzonderlijke waarden op de + -toets (22) of de - -toets (23) en bevestig de desbetreffende selectie door op de **MODE**-toets (20) te drukken.
- Druk direct op de **MODE**-toets (20) om de weergegeven ingestelde waarde over te nemen en verder te gaan.
- Indien er gedurende 20 seconden niets wordt ingevoerd, wordt de modus voor de instellingen automatisch verlaten.

Aanwijzing – Tijdzone

- Het DCF-tijdsignaal kan over een enorme oppervlakte worden ontvangen, het komt echter te allen tijde overeen met de CET, die o.a. in Nederland geldt. Denk er daarom aan om in landen met een andere tijdzone het tijdsverschil in te stellen.
- Bevindt u zich bijv. in Moskou, dan is het daar al 3 uur later dan in Nederland. Dan dient u in dit geval dus +3 bij de tijdzone in te stellen. De klok zal zich dan altijd, na ontvangst van het DCF-signaal resp. in relatie tot de handmatig ingestelde tijd, automatisch 3 uur later instellen.

Aanwijzing – Dag van de week

U kunt voor de weergave van de dag van de week de talen Duits (**GE**), Engels (**EN**), Deens (**DA**), Nederlands (**DU**), Italiaans (**IT**), Spaans (**SP**) of Frans (**FR**) selecteren.

Celsius / Fahrenheit

- Druk op de --toets (23) om bij de temperatuurweergave tussen °C en °F om te schakelen.

Wekker (alarm)

Aanwijzing – Wekker



- De alarmmodus 1 stelt - indien geactiveerd - alleen op wekdagen (maandag t/m vrijdag) een weksignaal in werking.
- De alarmmodus 2 stelt - indien geactiveerd - alleen op zaterdag en zondag een weksignaal in werking.

Het alarmsymbool **A1** of **A2** wordt bij instellingen op de secondenpositie van de tijdweergave getoond.

- Druk eenmaal resp. tweemaal op de **ALARM**-toets (21) om het gewenste alarm **A1** of **A2** te laten tonen.
- Houd de **ALARM**-toets (21) gedurende ca. 3 seconden ingedrukt om de wektijd van het weergegeven alarm in te stellen. De weergave van de uren begint te knippen.
- Druk voor het selecteren van de uren van de wektijd op de + -toets (22) of de -toets (23) en bevestig de selectie door op de **ALARM**-toets (21) te drukken. De weergave van de minuten begint te knippen.
- Herhaal deze procedure voor de minuten van de wektijd.
- Indien er gedurende 20 seconden niets wordt ingevoerd, wordt de modus voor de instellingen automatisch verlaten.
- Om het gewenste alarm te selecteren en te activeren resp. te deactiveren drukt u bij herhaling op de **ALARM**-toets (20) om A1 of A2 te selecteren.
- Druk op de --toets (23) om het geselecteerde alarm A1 of A2 te activeren. Het actieve alarm wordt door het alarmsymbool  of  (9) getoond.
- Wordt de wekker dienovereenkomstig in werking gesteld, dan begint het actieve alarmsymbool  (9) te knippen en weerklinkt er een akoestisch weksignaal.
- Druk op een willekeurige toets (behalve de **SNOOZE/LIGHT**-sensor (26)) om het alarm te beëindigen. In andere gevallen eindigt het alarm automatisch na 2 minuten.

Aanwijzing – Snooze-functie



- Tip tijdens het weksignaal op de **SNOOZE/LIGHT**-sensor (26) om de snooze-functie te activeren. Op de display begint nu **Zz** (11) te knippen. Het weksignaal wordt gedurende 5 minuten onderbroken en dan opnieuw in werking gesteld.
- Druk op een willekeurige toets (behalve de **SNOOZE/LIGHT**-sensor (26)) om de snooze-functie en daarmee het alarm te beëindigen.

6.3. Temperatuurtrend

Aanwijzing – Temperatuurtrend



Tijdens de eerste uren dat het station in werking is, is een temperatuurtrendweergave vanwege ontbrekende gegevens, welke pas na verloop van tijd worden opgeslagen, niet mogelijk.

- Het weerstation geeft voor de buiten- (18) en binnentemperatuur (15) een trend weer, zoals deze waarden zich waarschijnlijk in de komende uren zullen ontwikkelen.

Weergave	Trend
	Stijgend
	Bestendig
	Dalend

6.4. Maximale en minimale waarden van de temperatuur

- Het basisstation slaat automatisch de hoogste en laagste waarden van de temperatuur voor zowel binnen als buiten op.
- Druk bij herhaling op de + -toets (22) om tussen de weergave van de actuele temperatuur, hoogste temperatuur (**MAX**) en laagste temperatuur (**MIN**) om te schakelen.
- Houd de + -toets (22) gedurende ca. 3 seconden ingedrukt om de opgeslagen hoogste en laagste waarden te resetten.

6.5. Achtergrondverlichting

Tip op de **SNOOZE/LIGHT**-sensor (26) om de verlichting te activeren.

7. Onderhoud en verzorging

Reinig dit product uitsluitend met een pluisvrije, licht vochtige doek en maak geen gebruik van agressieve reinigingsmiddelen. Let erop dat er geen water in het product binnendringt

8. Uitsluiting van garantie en aansprakelijkheid

Hama GmbH & Co KG aanvaardt geen enkele aansprakelijkheid of garantielaanspraken voor schade of gevolgschade, welke door ondeskundige installatie, montage en ondeskundig gebruik van het product ontstaan of het resultaat zijn van het niet in acht nemen van de bedieningsinstructies en/of veiligheidsinstructies.

9. Technische specificaties

	Basisstation	Buitensensor
Spanningsvoorziening	4,5 V 3 x AA batterij	3,0 V 2 x AAA-batterij Bij buitentemperaturen lager dan 0°C/32°F is het aan te raden om voor de buitensensoren alkaline-batterijen van het formaat AAA te gebruiken.
Meetbereik Temperatuur (°C)	0°C – +50°C / 32°F – +122°F	-20°C – +60°C / -40°F – +140°F
Temperatuur- nauwkeurigheid	+/- 2°C	
Meetstappen Temperatuur	0,1°C/ 0,2°F	0,1°C/ 0,2°F
Radiografische DCF-klok	Ja	Nee
Thermometer	Ja	Nee
Wekfunctie	Ja / 2 alarmfuncties (dual alarm)	Nee
Max. aantal buitensensoren		3
Bereik		≤ 50 m

10. Conformiteitsverklaring



Hierbij verklaar ik, Hama GmbH & Co KG, dat het type radioapparatuur [00186308] conform is met Richtlijn 2014/53/EU. De volledige tekst van de

EU-conformiteitsverklaring kan worden geraadpleegd op het volgende internetadres:

www.hama.com -> 00186308 -> Downloads.

Frequentieband(en)	433 MHz
Maximaal radiofrequent vermogen	0,006 mW

Elementi di comando e indicazioni

Stazione base A

1. Simbolo radio stazione di misurazione
2. Indicazione temperatura esterna max./min.
3. Indicazione batterie quasi scariche stazione di misurazione
4. Indicazione temperatura esterna
5. Indicazione batterie quasi scariche stazione base
6. Indicazione temperatura interna
7. Giorno
8. Mese
9. Simboli sveglia (indicazione con sveglia attiva)
10. Giorno della settimana
11. Indicazione snooze
12. Ora
13. Ora legale
14. Simbolo radio segnale DCF
15. Tendenzia temperatura interna
16. Simbolo indicazione temperatura interna
17. Indicazione temperatura interna max./min.
18. Tendenzia temperatura esterna
19. Indicazione canale radio stazione di misurazione
20. Tasto **MODE** = impostazioni / conferma del valore d'impostazione
21. Tasto **ALARM** = indicazione / impostazione della modalità sveglia
22. Tasto **+** = aumento del valore attuale impostato / richiesta dei valori massimi e minimi memorizzati (MAX/MIN)
23. Tasto **-** = diminuzione del valore attuale impostato / passaggio tra °C e °F / attivazione o disattivazione ricezione manuale del segnale radio DCF
24. Tasto **Channel** = ricerca manuale del segnale dalla stazione di misurazione / scelta canale
25. Vano batterie
26. Sensore **SNOOZE/LIGHT** = interruzione del segnale di sveglia / attivazione della retroilluminazione

B Stazione di misurazione

27. Spia di controllo trasmissione
28. Display
29. Tasto **CH** = scelta canale
30. Foro per montaggio a parete
31. Tasto **°C/°F** = commutazione tra gradi °C e °F
32. Vano batterie

1. Spiegazione dei simboli di avvertimento e delle indicazioni

Avvertenza



Viene utilizzato per contrassegnare le indicazioni di sicurezza oppure per rivolgere l'attenzione verso particolari rischi e pericoli.

Nota



Viene utilizzato per contrassegnare informazioni supplementari o indicazioni importanti.

2. Contenuto della confezione

- Stazione meteo Color EWS-3000 (stazione base per il campo interno / stazione di misurazione per il campo esterno)
- 2 batterie AAA
- 3 batterie AA
- Queste istruzioni per l'uso

3. Indicazioni di sicurezza:

- Il prodotto è concepito per l'uso domestico privato, non commerciale.
- Non mettere in esercizio il prodotto al di fuori dei suoi limiti di rendimento indicati nei dati tecnici.
- Non usare il prodotto in ambienti umidi ed evitare il contatto con gli spruzzi.
- Evitare di mettere in esercizio il prodotto in prossimità di riscaldamento, altre fonti di calore o la luce diretta del sole.
- Non utilizzare il prodotto in zone in cui non sono ammesse le apparecchiature elettroniche.
- Non posizionare il prodotto nelle vicinanze di campi di disturbo, telai metallici, computer, televisori ecc. Gli apparecchi elettronici e gli infissi delle finestre compromettono il funzionamento del prodotto.
- Non fare cadere il prodotto e non sottoporlo a forti scossoni!
- Non aprire il prodotto e non utilizzarlo più se danneggiato.
- Non tentare di aggiustare o riparare l'apparecchio da soli. Fare eseguire qualsiasi lavoro di riparazione al personale specializzato competente.
- Tenere l'imballo fuori dalla portata dei bambini, pericolo di soffocamento!
- Smettere immediatamente il materiale d'imballaggio attenendosi alle prescrizioni locali vigenti.
- Non apportare modifiche all'apparecchio per evitare di perdere i diritti di garanzia.
- Utilizzare il prodotto esclusivamente per lo scopo previsto.
- Proteggere il prodotto da sporcizia, umidità e surriscaldamento e utilizzarlo solo in luoghi asciutti.

Avvertenza – Batterie



- Attenersi sempre alla corretta polarità (scritte + e -) delle batterie e inserirle di conseguenza. La mancata osservanza comporta la perdita di potenza o il rischio di esplosione delle batterie.
- Utilizzare unicamente accumulatori (o batterie) conformi al tipo indicato.
- Prima di inserire le batterie, pulire i contatti e i controcontatti.
- I bambini possono sostituire le batterie solo sotto la sorveglianza degli adulti.
- Non utilizzare batterie di tipi o costruttori diversi, né mischiare batterie vecchie e nuove.
- Togliere sempre le batterie dai prodotti che non vengono utilizzati per un lungo periodo (a meno che non vengano tenuti a portata di mano per un'emergenza).

Avvertenza – Batterie



- Osservare sempre la corretta polarità (dicitura + e -) delle batterie e inserirle di conseguenza. La mancata osservanza comporta la perdita di potenza o il rischio di esplosione delle batterie.
- Non caricare le batterie.
- Non gettare le batterie nel fuoco.
- Conservare le batterie al di fuori della portata dei bambini.
- Non aprire, danneggiare, ingerire o disperdere mai nell'ambiente le batterie. Possono contenere metalli pesanti dannosi e tossici.
- Rimuovere e smaltire immediatamente le batterie scariche.
- Evitare di conservare, caricare e utilizzare la batteria a temperature estreme, e con pressione atmosferica molto bassa (come ad es. ad alta quota).

4. Messa in esercizio

Nota



Attenzione: mettere in funzione sempre prima la stazione di misurazione, quindi la stazione base.

4.1. Stazione di misurazione

- Aprire il **vano batterie** (32), rimuovere l'interruttore di contatto e chiudere nuovamente il **vano batterie** (32).
- Premere ripetutamente il tasto **CH** (29) per selezionare il canale su cui trasmette la stazione di misurazione. Sul display viene visualizzato **CH1**, **CH2** o **CH3**.
- Premere il tasto **°C/°F** (31) per commutare tra °C e °F durante la visualizzazione della temperatura.
- Quindi chiudere il coperchio del vano batterie.

4.2. Stazione base

- Aprire il **vano batterie** (25) e inserire 3 batterie AA con la polarità corretta. Quindi chiudere il coperchio del **vano batterie** (25).

4.3. Sostituzione delle batterie

Nota – sostituzione delle batterie



- Accertarsi che dopo ogni sostituzione delle batterie sulla stazione di misurazione o sulla stazione base avvenga una nuova sincronizzazione delle stazioni.
- Estrarre anche le batterie dall'altra stazione e inserirle nuovamente o, se necessario, sostituirle.

Stazione di misurazione

- Quando viene visualizzato il simbolo  (3), sostituire le 2 batterie AAA della stazione di misurazione con 2 batterie nuove.
- Aprire il vano batterie (32), rimuovere e smaltire le batterie usate e inserire due batterie AAA con la polarità corretta. Quindi chiudere il coperchio del vano batterie.

Stazione base

- Quando viene visualizzato il simbolo  (5), sostituire le 3 batterie AA della stazione base con 3 batterie nuove.
- Aprire il vano batterie (25), rimuovere e smaltire le batterie usate e inserire 3 batterie AA nuove con la polarità corretta. Quindi chiudere il coperchio del vano batterie (25).

5. Montaggio

Nota – Montaggio



- Si consiglia di collocare la stazione base e di misura nel luogo di montaggio desiderato senza montarla e di effettuare tutte le impostazioni come descritto al capitolo **6. Esercizio**.

- Montare la/le stazioni solo dopo avere effettuato l'impostazione corretta e un collegamento radio stabile.

Nota



- La portata della trasmissione radio tra la stazione base e di misurazione all'aperto è di max. 30m.
- Prima del montaggio prestare attenzione che la trasmissione radio non venga impedita da segnali di disturbo o ostacoli come edifici, alberi, veicoli, linee di alta tensione ecc.
- Prima del montaggio definitivo, accertarsi che tra i luoghi di montaggio desiderati vi sia una ricezione sufficiente.
- Durante il montaggio della stazione di misurazione, accertarsi che il luogo d'installazione sia protetto dalla luce diretta del sole e dalla pioggia.
- L'altezza standard internazionale per la misurazione della temperatura dell'aria è pari a 1,25 m (4 ft) dal suolo.

Attenzione



- Procurarsi il materiale di installazione idoneo per il montaggio alla parete prevista presso i rivenditori specializzati.
- Verificare che non vengano montati pezzi difettosi o danneggiati.
- Non usare troppa forza, né violenza durante il montaggio per evitare di danneggiare il prodotto.
- Prima di procedere al montaggio, verificare che la parete sia idonea per il peso da montare e accertarsi che nel punto della parete dove si desidera appendere l'apparecchio non vi siano cavi elettrici, né tubazioni di acqua, gas o altro.

5.1. Stazione base

- Posizionare la stazione base con il piedino di sostegno su una superficie piana.
- In alternativa la stazione base si può fissare alla parete mediante il foro presente sul retro.

5.2. Stazione di misurazione

- Anche la stazione di misurazione si può posizionare con il piedino di sostegno su una superficie piana all'esterno.
- Si consiglia di montare la stazione di misurazione in modo sicuro e stabile su una parete esterna mediante l'apposito foro (30).

6. Esercizio

Nota

Tenere premuto il tasto **+** (22) o il tasto **-** (23) per poter selezionare più rapidamente i valori.



6.1. Connessione alla stazione di misurazione

Dopo avere inserito le batterie, la stazione base ricerca automaticamente la connessione alla stazione di misurazione e avvia la prima configurazione.

Nota



- La prima configurazione dura ca. 3 minuti.
 - Durante il tentativo di connessione, il simbolo radio della stazione di misurazione (1) lampeggia.
 - Non premere alcun tasto in questo lasso di tempo per evitare errori e imprecisioni dei valori e della loro trasmissione.
 - La procedura è conclusa non appena vengono visualizzati i dati di misurazione per l'interno (6) e l'esterno (4).
- Se per diverse volte non viene ricevuto alcun segnale, tenere premuto il tasto **Channel** (24) per ca. 3 secondi, per avviare la ricerca manuale del segnale.



6.2. Impostazioni di base e manuali

Impostazione automatica secondo il segnale DCF

- Dopo la prima accensione della stazione base e la trasmissione tra stazione base e di misurazione, l'orologio inizia automaticamente a cercare un segnale DCF. Durante il processo di ricerca, il simbolo della radio (14) lampeggia.

Indicazione (14)	Ricerca del segnale DCF
 Indicazione lampeggiante	Aktiv
 Indicazione fissa	Ricerca riuscita - il segnale viene ricevuto
Nessuna indicazione	Non attiva

- Se per diverse volte non viene ricevuto alcun segnale, tenere premuto il tasto **-** (23) per ca. 3 secondi, per avviare la ricerca manuale del segnale DCF. Il simbolo radio (14) inizia a lampeggiare.

Nota – Impostazione dell'ora

- Questo procedimento dura circa 3 minuti. Se la ricerca non ha successo, viene terminata e riprende alla prossima ora piena. Il simbolo radio (14) si spegne.
 - In questo lasso di tempo si può effettuare un'impostazione manuale di ora e data.
 - L'orologio continua a cercare automaticamente ogni giorno (tra l'1:00 e le 5:00) il segnale DCF per correggere possibili differenze. Se il tentativo di ricezione ha successo, l'ora e la data impostate manualmente vengono sovrascritte.
- Tenere premuto il tasto **-** (23) per ca. 3 secondi per terminare la ricerca manuale.



Nota – Ora legale

L'orario si regola automaticamente sull'ora legale. Finché è attiva l'ora legale, sul display appare **DST** angezeigt.



Impostazioni (manuali)

- Tenere premuto il tasto **-** (23) per ca. 3 secondi per terminare la ricerca del segnale DCF. Il simbolo della radio (8) si spegne ed è possibile impostare l'ora manualmente.
- Tenere premuto il tasto **MODE** (20) per ca. 3 secondi per effettuare in sequenza le seguenti impostazioni:
 - Formato 12/24 ore
 - Fuso orario
 - Ore (12)
 - Minuti (12)
 - Anno
 - Mese (8)
 - Giorno (7)
 - Giorno della settimana (10)
- Per selezionare i singoli valori, premere il tasto **+** (22) oppure il tasto **-** (23) e confermare la selezione corrispondente premendo il tasto **MODE** (20).
- Premere direttamente il tasto **MODE** (20) per salvare il valore visualizzato e procedere oltre.
- Se per 20 secondi non si effettua alcuna immissione, si esce automaticamente dalla modalità d'impostazione.

Nota – Fuso orario

- Il segnale DCF può essere ricevuto in tutto il mondo ma corrisponde sempre al CET vigente in Germania. Nei paesi con altri fusi orari deve essere considerata la variazione dell'ora.
- Se ci si trova a Mosca, dove l'ora è spostata in avanti di 3 ore rispetto alla Germania, occorre impostare per il fuso orario +3. Dopo la ricezione del segnale DCF o dell'impostazione manuale, l'orologio si porta quindi sempre automaticamente 3 ore avanti.



Nota – Giorno della settimana

I giorni della settimana si possono visualizzare nelle lingue tedesco (**GE**), inglese (**EN**), danese (**DA**), olandese (**DU**), italiano (**IT**), spagnolo (**SP**) o francese (**FR**).



Celsius / Fahrenheit

Premere il tasto – (23) per commutare tra °C e °F durante la visualizzazione della temperatura

Sveglia (Alarm)



Nota – Sveglia



- La modalità allarme 1 fa scattare – se attivata – un segnale di sveglia solo nei giorni feriali (dal lunedì al venerdì).
- La modalità allarme 2 fa scattare – se attivata – un segnale di sveglia solo il sabato e la domenica.

Il simbolo della sveglia **A1** o **A2** viene visualizzato durante le impostazioni nella posizione dei secondi dell'indicazione oraria.

Premere il tasto **ALARM** (21) una volta o due volte per visualizzare l'allarme desiderato **A1** o **A2**.

- Tenere premuto il tasto **ALARM** (21) per ca. 3 secondi per impostare l'orario della sveglia visualizzato. Le cifre delle ore iniziano a lampeggiare.
- Premere il tasto + (22) oppure il tasto – (23) per selezionare le ore della sveglia e confermare la selezione corrispondente premendo il tasto **ALARM** (21). Le cifre dei minuti iniziano a lampeggiare
- Ripetere questo procedimento per selezionare i minuti della sveglia.
- Se per 20 secondi non si effettua alcuna immissione, si esce automaticamente dalla modalità d'impostazione.
- Per selezionare, attivare o disattivare l'allarme desiderato, premere ripetutamente il tasto **ALARM** (20) per scegliere **A1** o **A2**.
- Premere il tasto – (23) per attivare l'allarme scelto **A1** o **A2**. L'allarme attivo viene visualizzato mediante il simbolo di allarme  o  (9).
- Se si attiva la sveglia, il simbolo di allarme attivo  (9) inizia a lampeggiare e viene emesso un segnale di sveglia.
- Premere un tasto qualsiasi (eccetto **SNOOZE/LIGHT** (26)) per terminare la sveglia. Diversamente, la sveglia termina automaticamente dopo 2 minuti.

Nota – Funzione snooze



- Quando suona la sveglia, toccare il sensore **SNOOZE/LIGHT** (26) per attivare la funzione snooze. Sul display inizia a lampeggiare **Zz** (11). La sveglia viene disattivata per 5 minuti, quindi suona nuovamente.
- Premere un tasto qualsiasi (eccetto il sensore **SNOOZE/LIGHT** (26)) per terminare la funzione di snooze, quindi la sveglia.

6.3. Tendenza temperatura

Nota – Tendenza temperatura



Nelle prime ore di esercizio non è possibile visualizzare la tendenza della temperatura a causa della mancanza di dati che vengono memorizzati solo durante il funzionamento.

- La stazione meteo indica per temperatura esterna (18) e temperatura ambiente (15) una tendenza per il possibile sviluppo di questi valori nelle ore successive.

Indicazione	Tendenza
	In aumento
	Costante
	Discendente

6.4. Valori massimi e minimi della temperatura

- La stazione base memorizza automaticamente i valori massimi e minimi della temperatura e dell'umidità dell'aria esterna. In modalità temperatura, premere ripetutamente il tasto + (22) per passare tra l'indicazione della temperatura e dell'umidità dell'aria attuale, della temperatura e dell'umidità dell'aria più bassa (**MIN**) e più alta (**MAX**).
- Tenere premuto il tasto + (22) per ca. 3 secondi per ripristinare i valori massimi e minimi memorizzati.

6.5. Retroilluminazione

Toccare il sensore **SNOOZE/LIGHT** (26) per attivare l'illuminazione.

7. Cura e manutenzione

Pulire il prodotto unicamente con un panno che non lascia pelucchi e appena inumidito e non ricorrere a detergenti aggressivi. Fare attenzione a non fare penetrare acqua nel prodotto.

8. Esclusione di garanzia

Hama GmbH & Co KG non si assume alcuna responsabilità per i danni derivati dal montaggio o l'utilizzo scorretto del prodotto, nonché dalla mancata osservanza delle istruzioni per l'uso e/o delle indicazioni di sicurezza.

9. Dati tecnici

	Stazione base	Sensore esterno
Alimentazione elettrica	4,5 V 4 batterie AA	3,0 V 2 batterie AAA Per temperature esterne al di sotto di 0°C/ 32°F per i sensori esterni si consigliano batterie alcalina di tipo AAA
Campo di misurazione Temperatura (°C)	0°C – +50°C / 32°F – +122°F	-20°C – +60°C / -40°F – +140°F
Precisione della temperatura	+/- 2°C	
Passi di misurazione Temperatura	0,1°C/ 0,2°F	0,1°C/ 0,2°F
Segnale orario via radio DCF	Si	No
Termometro	Si	Si
Funzione di sveglia	Si / 2 allarmi (Dual Alarm)	No
Max. Numero sensore esterno		3
Portata		≤ 50 m

10. Dichiarazione di conformità

 Il fabbricante, Hama GmbH & Co KG, dichiara che il tipo di apparecchiatura radio [00186308] è conforme alla direttiva 2014/53/UE. Il testo completo della dichiarazione di conformità UE è disponibile al seguente indirizzo Internet: www.hama.com -> 00186308 -> Downloads.

Bande di frequenza	433 MHz
Massima potenza a radiofrequenza trasmessa	0,006 mW

Elementy obsługi i sygnalizacji

A Stacja bazowa

1. Symbol sygnału radiowego stacji pomiarowej
2. Maks./min. wskaźnik temperatury zewnętrznej
3. Wskaźnik niskiego stanu baterii stacji pomiarowej
4. Wskaźnik temperatury zewnętrznej
5. Wskaźnik niskiego stanu baterii stacji bazowej
6. Wskaźnik temperatury wewnętrznej
7. Dzień kalendarzowy
8. Miesiąc kalendarzowy
9. Symbole alarmu (wskaźniki przy włączonym alarmie)
10. Dzień tygodnia
11. Wskaźnik drzemki
12. Godzina
13. Czas letni
14. Symbol sygnału radiowego DCF
15. Trend temperatury wewnętrznej
16. Symbol wskaźnika temperatury wewnętrznej
17. Maks./min. wskaźnik temperatury wewnętrznej
18. Trend temperatury zewnętrznej
19. Wskaźnik kanału radiowego stacji pomiarowej
20. Przycisk **MODE** = ustawienia / potwierdzanie ustawionej wartości
21. Przycisk **ALARM** = wskaźnik / ustawianie trybu alarmowego
22. Przycisk **+** = zwiększanie aktualnie ustawianej wartości / wywoływanie zapisanych maksymalnych / minimalnych wartości (MAKS./MIN)
23. Przycisk **-** = zmniejszanie aktualnie ustawionej wartości / zmiana między °C i °F / włączanie / Wyłączenie ręcznego odbioru sygnału radiowego DCF
24. Przycisk **Channel** = ręczne wyszukiwanie sygnału stacji pomiarowej / wybór kanału
25. Schowek na baterie
26. Czujnik **SNOOZE/LIGHT** = przerywanie sygnału budzenia / aktywacja podświetlenia ekranu

B Stacja pomiarowa

27. Kontrolka transferu
28. Wyświetlacz
29. Przycisk **CH** = wybór kanału
30. Otwór do mocowania na ścianie
31. Przycisk **°C/°F** = przełączanie między °C i °F
32. Schowek na baterie

1. Objaśnienie symboli ostrzegawczych i wskazówek

Ostrzeżenie

Używane w celu zwrócenia uwagi na szczególne niebezpieczeństwo lub ryzyko.



Wskazówki

Używane w celu zwrócenia uwagi na szczególnie przydatne informacje.



2. Zawartość opakowania

- Stacja pogodowa Color EWS-3000 (stacja bazowa do stosowania wewnątrz / stacja pomiarowa do stosowania na zewnątrz)
- 2 baterie AAA
- 3 baterie AA
- niniejsza instrukcja obsługi

3. Wskazówki bezpieczeństwa

- Produkt jest przeznaczony do prywatnego, niekomercyjnego użytku domowego.
- Nie stosować produktu poza zakresem mocy podanym w danych technicznych.
- Nie stosować produktu w wilgotnym otoczeniu i chronić go przed bryzgami wody.
- Nie używać produktu w bezpośredniej bliskości ogrzewania, innych źródeł ciepła ani nie wystawiać go na bezpośrednie promieniowanie słoneczne.
- Nie używać produktu w miejscach, gdzie nie jest dozwolone stosowanie urządzeń elektronicznych.
- Nie ustawiać produktu w pobliżu miejsc wywołujących zakłócenia, metalowych ram, komputerów, telewizorów itp. Urządzenia elektroniczne i futryny okienne wpływają negatywnie na działanie produktu.
- Chronić produkt przed upadkiem i silnymi wstrząsami.
- Nie otwierać produktu i nie używać go, gdy jest uszkodzony.
- Nie próbować naprawiać samodzielnie urządzenia. Prace serwisowe zlecać wykwalifikowanemu personelowi fachowemu.
- Materiały opakowaniowe trzymać koniecznie z dala od dzieci, istnieje niebezpieczeństwo uduszenia.
- Materiały opakowaniowe należy natychmiast poddać utylizacji zgodnie z obowiązującymi przepisami miejscowymi.
- Nie modyfikować urządzenia. Prowadzi to do utraty wszelkich roszczeń z tytułu gwarancji.
- Stosować produkt wyłącznie zgodnie z przewidzianym przeznaczeniem.
- Chronić produkt przed zanieczyszczeniem, wilgocią i przegrzaniem oraz stosować go tylko w suchym otoczeniu.

Ostrzeżenie – baterie



- Wkładając baterie, zwrócić koniecznie uwagę na właściwe podłączenie biegunów (znak + i -). Nieprzestrzeganie grozi wyciekami lub wybuchem baterii.
- Używać wyłącznie akumulatorów (lub baterii) odpowiadających podanemu typowi.
- Przed włożeniem baterii wyczyścić styki baterii i przeciwnieległe styki.
- Nie pozwalać dzieciom na wymianę baterii bez nadzoru.
- Nie mieszać starych i nowych baterii ani baterii różnych typów lub producentów.
- Jeżeli produkt nie jest używany przez dłuższy czas, należy wyjąć z niego baterie. (chyba że służą one do zasilania awaryjnego)

Ostrzeżenie – baterie



- Nie zwierać baterii.
- Nie ładować baterii.
- Nie wrzucać baterii do ognia.
- Przechowywać baterie poza zasięgiem dzieci.
- Nie otwierać, nie uszkadzać ani nie połykać baterii, a także chronić je przed kontaktem ze środowiskiem. Mogą one zawierać toksyczne i szkodliwe dla środowiska metale ciężkie.
- Natychmiast usunąć z produktu zużyte baterie i poddać je utylizacji.
- Unikać przechowywania, ładowania i stosowania w ekstremalnych temperaturach i przy bardzo niskim ciśnieniu powietrza (np. na dużych wysokościach).

4. Uruchamianie

Wskazówka



Pamiętać, aby przy uruchamianiu zawsze włączyć najpierw stację pomiarową, a następnie stację bazową.

4.1. Stacja pomiarowa

- Otworzyć schowek na baterię (32), usunąć przerywacz stykowy i ponownie zamknąć schowek na baterię (32).
- Ponownie nacisnąć przycisk **CH** (29), aby wybrać kanał, z którego stacja pomiarowa wysłała sygnały. Na ekranie wyświetlany jest symbol **CH1**, **CH2** lub **CH3**.
- Nacisnąć przycisk **°C/°F** (31), aby przełączyć między jednostkami miary temperatury °C i °F.
- Następnie zamknąć pokrywę schowka na baterię.

4.2. Stacja bazowa

- Otworzyć schowek na baterie (25) i włożyć 3 baterie AA, zwracając uwagę na właściwą biegunowość. Następnie zamknąć pokrywę schowka na baterię.

4.3. Wymiana baterii

Wskazówka – wymiana baterii



- Należy pamiętać, że po każdej wymianie baterii w stacji pomiarowej lub bazowej konieczna jest ponowna synchronizacja obu stacji.
- W tym celu wyjąć baterie z drugiej stacji i ponownie je włożyć lub w razie potrzeby także wymienić.

Stacja pomiarowa

- Jeżeli wyświetlany jest symbol  (3), należy wymienić 2 baterie typu AAA stacji pomiarowej na 2 nowe baterie.
- Otworzyć schowek na baterie (32), wyjąć i zutylizować zużyte baterie i włożyć dwie nowe baterie typu AAA zgodnie z oznaczeniem biegunów. Następnie zamknąć pokrywę schowka na baterie.

Stacja bazowa

- Jeżeli wyświetlany jest symbol  (5), należy wymienić 3 baterie typu AAA stacji bazowej na 3 nowe baterie.
- Otworzyć schowek na baterie (25), wyjąć i zutylizować zużyte baterie i włożyć 3 nowe baterie typu AA zgodnie z oznaczeniem biegunów. Następnie zamknąć pokrywę schowka na baterie (25).

5. Montaż

Wskazówka - montaż



- Zaleca się ustawić najpierw w wybranym miejscu stację bazową i stację pomiarową bez montażu i skonfigurować wszystkie ustawienia – jak opisano w punkcie **6. Obsługa**.
- Zamontować stację dopiero po prawidłowej konfiguracji ustawień i znalezieniu stabilnej łączności radiowej.

Wskazówka



- Zasięg transmisji radiowej między stacją pomiarową i stacją bazową wynosi na otwartym terenie maks. 30 m.
- Przed montażem zwrócić uwagę, aby żadne sygnały zakłócające lub przeszkody, takie jak budynki, drzewa, pojazdy, linie wysokiego napięcia itp., nie wpływały na transmisję radiową.
- Przed ostatecznym montażem upewnić się, czy między wybranymi miejscami ustawienia występuje dostateczny odbiór radiowy.
- Podczas montażu stacji pomiarowej należy pamiętać, aby zamontować ją w miejscu zabezpieczonym przed bezpośrednim promieniowaniem słonecznym i deszczem.
- Międzynarodowa standardowa wysokość dla pomiaru temperatury powietrza wynosi 1,25 m (4 stopy) nad ziemią.

Ostrzeżenie



- Nabyć w specjalistycznym sklepie odpowiednie materiały montażowe do montażu na przewidzianej ścianie.
- Sprawdzić, czy nie są montowane wadliwe bądź uszkodzone części.
- Podczas montażu nigdy nie wywierać nadmiernej siły. Może to spowodować uszkodzenie produktu.
- Przed montażem sprawdzić, czy przewidziana ściana jest odporna na przyjęcie ciężaru mocowanego produktu, i upewnić się, że w miejscu montażu na ścianie nie są zainstalowane przewody elektryczne, wodne, gazowe bądź inne przewody.

5.1. Stacja bazowa

- Za pomocą podpórki ustawić stację bazową na równym podłożu.
- Alternatywnie stację bazową można zamontować na ścianie za pomocą otworu z tyłu stacji.

5.2. Stacja pomiarowa

- Stację pomiarową można także ustawić za pomocą podpórki na równym podłożu na zewnątrz.
- Zaleca się stabilnie i trwale zamontowanie stacji pomiarowej na ścianie zewnętrznej za pomocą otworu (30).

6. Obsługa

Wskazówka

Trzymać wciśnięty przycisk + (22) lub - (23), aby przyspieszyć nastawę wartości.

6.1. Połączenie ze stacją pomiarową



Po włożeniu baterii stacja bazowa automatycznie wyszukuje połączenie ze stacją pomiarową i przeprowadza pierwszą konfigurację.

Wskazówka

- Pierwsza konfiguracja trwa ok. 3 minuty.
- Podczas próby nawiązania połączenia miga symbol sygnału radiowego stacji pomiarowej (1).
- Nie naciskać w tym czasie żadnych przycisków! W przeciwnym razie wartości z ich transmisja mogą zawierać błędy i niedokładne dane.
- Proces jest zakończony, gdy wyświetlane są zmierzone dane dla pomieszczenia (6) i na zewnątrz (4).
- Jeżeli ze stacji pomiarowej ponownie nie zostanie odebrany żaden sygnał, nacisnąć i trzymać wciśnięty przez ok. 3 sekundy przycisk **Channel** (24), aby rozpocząć ręczne wyszukiwanie sygnału.

6.2. Ustawienia podstawowe i konfiguracja ręczna Automatyczne ustawianie wg sygnału czasowego DCF

- Po pierwszym włączeniu stacji bazowej i udanej transmisji sygnałów między stacją bazową i stacją pomiarową, zegar automatycznie rozpoczyna wyszukiwanie radiowego sygnału czasowego DCF. Podczas wyszukiwania symbol sygnału radiowego (14) zaczyna migać.

Wskaźnik (14)	Szukaj sygnału DCF
 Migający wskaźnik	Aktywne
 Stały wskaźnik	Proces powiódł się - sygnał jest odbierany
Brak wskaźnika	Nieaktywne

- Jeżeli sygnał ponownie nie zostanie odebrany, nacisnąć i trzymać wciśnięty przez ok. 3 sekundy przycisk - (23), aby rozpocząć ręczne wyszukiwanie radiowego sygnału czasowego DCF. Symbol sygnału radiowego (14) zaczyna migać.

Wskazówka – ustawianie zegara

- Proces wyszukiwania trwa ok. 7 minut. Jeżeli wyszukiwanie nie powiedzie się, proces wyszukiwania jest przerywany i wznowiany o kolejnej pełnej godzinie. Symbol sygnału radiowego (14) gaśnie.
- W tym czasie można ręcznie ustawić godzinę i datę.
- Zegar będzie codziennie szukał automatycznie (między godziną 01:00 i 05:00) sygnału DCF, aby skorygować ewentualne różnice. Po pomyślnym odbiorze sygnału ręcznie ustawiona godzina i data są nadpisywane.

Ponownie nacisnąć i trzymać wciśnięty przez ok. 3 sekundy przycisk - (23), aby zakończyć proces ręcznego wyszukiwania.

Wskazówka – czas letni

Czas zegara jest automatycznie przestawiany na czas letni. Gdy czas letni jest aktywny, na ekranie wyświetlany jest symbol **DST**.

Ustawienia (ręczne)

- Nacisnąć i trzymać wciśnięty przez ok. 3 sekundy przycisk - (23), aby zakończyć proces wyszukiwania sygnału DCF. Symbol sygnału radiowego (8) gaśnie i można ręcznie ustawiać godzinę.
- Nacisnąć i trzymać wciśnięty przez ok. 3 sekundy przycisk **MODE** (20), aby po kolei dokonać poniższych ustawień:
 - format 12/24-godzinny
 - strefa czasowa
 - godzina (12)
 - minuty (12)
 - rok
 - miesiąc (8)
 - dzień (7)
 - Dzień tygodnia (10)
- Ustawić poszczególne wartości przyciskiem + (22) lub - (23) i potwierdzić wybór przyciskiem **MODE** (20).
- Bezpośrednio nacisnąć przycisk **MODE** (20), aby przejść lub pominąć wyświetlaną ustawioną wartość.
- Jeżeli w ciągu 20 sekund nie zostanie wprowadzona żadna wartość, tryb ustawiania jest automatycznie zamykany.

Wskazówka – strefa czasowa

- Sygnał czasowy DCF może być odbierany na całym świecie, jednakże odpowiada on zawsze strefie czasu środkowoeuropejskiego (CET) obowiązującego w Niemczech. Należy pamiętać, aby w krajach o innej strefie czasowej przesunąć czas.
- Np. w Moskwie jest 3 godziny później niż w Niemczech. Przy strefie czasowej należy wtedy ustawić wartość +3. Po odbiorze sygnału czasowego DCF, wzgl. w odniesieniu do ręcznie ustawionego czasu zegara, zegar ustawia się wtedy zawsze o 3 godziny później.

Wskazówka – dzień tygodnia



Do wskazywania dni tygodnia można wybrać język: niemiecki (GE), angielski (EN), duński (DA), niderlandzki (DU), włoski (IT), hiszpański (SP) lub francuski (FR).

Celsjusz / Fahrenheit

- Nacisnąć przycisk – (23), aby przełączyć między jednostkami miary temperatury °C i °F. **Budzik (Alarm)**

Wskazówka - budzik



- Tryb alarmowy 1 wyzwala – jeżeli jest włączony – sygnał budzenia tylko w dni robocze (od poniedziałku do piątku).
- Tryb alarmowy 2 wyzwala – jeżeli jest włączony – sygnał budzenia tylko w sobotę i niedzielę.

Symbol alarmowy **A1** lub **A2** wyświetlany jest w ustawieniach w miejscu wskazywania sekund zegara.

- Nacisnąć przycisk **ALARM** (21) jedno- lub dwukrotnie, aby wyświetlić wybrany alarm **A1** lub **A2**.
- Nacisnąć i trzymać wciśnięty przez ok. 3 sekundy przycisk **ALARM** (21), aby ustawić czas budzenia wyświetlonego alarmu. Zaczyna migać wskaźnik godzin.
- Nacisnąć przycisk + (22) lub przycisk – (23), aby wybrać godzinę czasu budzenia, i potwierdzić wybór, naciskając przycisk **ALARM** (21). Zaczyna migać wskaźnik minut.
- Powtórzyć powyższe czynności, aby ustawić minuty czasu budzenia.
- Jeżeli w ciągu 20 sekund nie zostanie wprowadzona żadna wartość, tryb ustawiania jest automatycznie zamykany.
- Aby wybrać i włączyć lub wyłączyć żądany alarm **A1** lub **A2**, ponownie nacisnąć przycisk **ALARM** (20).
- Nacisnąć przycisk – (23), aby włączyć wybrany alarm **A1** lub **A2**. Aktywny alarm wyświetlany jest symbol alarmowy lub (9).
- Włączenie budzika sygnalizuje migający aktywny symbol alarmowy (9) i sygnał akustyczny.
- Aby zakończyć alarm, nacisnąć dowolny przycisk (z wyjątkiem **SNOOZE / LIGHT** (26)). W przeciwnym razie zakończy się on automatycznie po upływie 2 minut.

Wskazówka – funkcja drzemki



- W trakcie sygnału alarmowego dotknąć czujnika **SNOOZE / LIGHT** (26), aby włączyć funkcję drzemki. Na ekranie zaczyna migać Zz (11). Sygnał budzenia jest przerywany na 5 minut, a następnie ponownie wyzwala.
- Aby zakończyć funkcję drzemki i tym samym funkcję alarmową, nacisnąć dowolny przycisk (z wyjątkiem czujnika **SNOOZE / LIGHT** (26)).

6.3. Trend temperatury



Wskazówka - trend temperatury

W pierwszych godzinach użytkowania nie jest możliwe wskazanie trendu temperatury ze względu na brakujące dane, które są zapisywane dopiero po pewnym czasie.

- Stacja pogodowa wskazuje trend prawdopodobnych zmian temperatury zewnętrznej - (18) i temperatury w pomieszczeniu (15) w ciągu najbliższych godzin.

Wskaźnik	Trend
	Rosnący
	Stąły
	Opadający

6.4 Maksymalne i minimalne wartości temperatury

- Stacja bazowa automatycznie zapisuje najwyższe i najniższe wartości temperatury na zewnątrz i w pomieszczeniu.
- Nacisnąć kilkakrotnie przycisk + (22), aby przełączyć między wskaźnikami aktualnej temperatury, najwyższej temperatury (**MAX**) i najniższej temperatury (**MIN**).
- Nacisnąć i trzymać wciśnięty przez ok. 3 sekundy przycisk + (22), aby zresetować zapisane najwyższe i najniższe wartości.

6.5. Podświetlenie ekranu

Dotknąć czujnika **SNOOZE/LIGHT** (26), aby włączyć podświetlenie.

7. Czyszczenie

Czyścić produkt tylko przy użyciu niestrzepiącej się, lekko zwilżonej szmatki i nie stosować agresywnych detergentów. Uważać, aby do wnętrza produktu nie wniknęła woda.

8. Wyłączenie odpowiedzialności

Hama GmbH & Co KG nie udziela gwarancji ani nie odpowiada za szkody wskutek niewłaściwej instalacji, montażu oraz nieprawidłowego stosowania produktu lub nieprzestrzegania instrukcji obsługi i/lub wskazówek bezpieczeństwa.

9. Dane techniczne

	Stacja bazowa	Czujnik zewnętrzny
Zasilanie elektryczne	4,5 V 3 baterie AA	3,0 V 2 baterie typu AAA W przypadku temperatur zewnętrznych poniżej 0°C/ 32°F zaleca się zastosowanie w czujnikach zewnętrznych baterii alkalicznych typu AAA.
Zakres pomiarowy Temperatura (°C)	0°C – +50°C / 32°F – +122°F	-20°C – +60°C / -40°F – +140°F
Dokładność temperatury	+/- 2°C	
Rozdzielczość pomiaru Temperatura	0,1°C/ 0,2°F	0,1°C/ 0,2°F
Zegar radiowy DCF	Tak	Nie
Termometr	Tak	Tak
Funkcja budzenia	Tak / 2 alarmy (dual alarm)	Nie
Maks. Liczba czujników zewnętrznych	3	
Zasięg	≤ 50 m	

10. Deklaracja zgodności



Hama GmbH & Co KG niniejszym oświadcza, że typ urządzenia radiowego [00186308] jest zgodny z dyrektywą 2014/53/UE. Pełny tekst deklaracji zgodności UE jest dostępny pod następującym adresem internetowym: www.hama.com -> 00186308 -> Downloads.

Częstotliwość transmisji	433 MHz
Maksymalna moc transmisji	0,006 mW

Kezelőelemek és kijelzők

A bázisállomás

1. Mérőállomás rádió szimbóluma
2. Max/min kijelző külső hőmérséklet
3. A mérőállomás alacsony elemszintjének kijelzője
4. Külső hőmérséklet kijelző
5. A bázisállomás alacsony elemszintjének kijelzője
6. Belső hőmérséklet kijelző
7. Naptári nap
8. Naptári hónap
9. Ébresztő ikon (kijelzés aktív ébresztésnél)
10. A hét napja
11. Szundi kijelzés
12. Időpont
13. Nyári időszámítás
14. Rádiós ikon DCF jel
15. Hőmérséklet tendencia beltéren
16. Belső hőmérséklet kijelző ikon
17. Max/min kijelző belső hőmérséklet
18. Hőmérséklet tendencia kültéren
19. Rádiócsatorna kijelző mérőállomás
20. **MODE** gomb = beállítások/ beállítási érték nyugtázása
21. **ALARM** gomb= riasztási üzemmód kijelzése / beállítás
22. **+** gomb = aktuális beállítási érték növelése / a tárolt legnagyobb, ill. legalacsonyabb érték (MAX/MIN) lehívása
23. **-** gomb = aktuális beállítási érték csökkentése / váltás °C és °F között / manuális DCF rádiójel vételének be- és kikapcsolása
24. **Channel**gomb = a mérőállomás jelének kézi keresése/ csatornaválasztás
25. **Elementartó**
26. **SNOOZE/LIGHT** érzékelő = ébresztőjel megszakítása / háttérvilágítás aktiválása

B Mérőállomás

27. Adatátviteli ellenőrző lámpa
28. Kijelző
29. CH gomb = csatorna kiválasztása
30. Horony falra szereléshez
31. °C/°F gomb = váltás °C és °F között
32. **Elementartó**

1. Figyelmeztető szimbólumok és előírások ismertetése

Figyelmeztetés

Figyelmeztető jeleket használunk a biztonsági tényezők bemutatására, ill. felhívjuk a figyelmet a különleges veszélyekre és kockázatokra.



Hivatkozás

Az itt látható figyelmeztető jeleket használjuk fel, ha kiegészítő információkat közlünk vagy fontos tudnivalókra hívjuk fel a figyelmet.



2. A csomag tartalma

- Időjárás-előrejelző állomás EWS-3000
- (Bázisállomás belterülethez / mérőállomás külső részhez)
- 2 db AAA-elem
- 3 db AA elem
- A jelen kezelési útmutató

3. Biztonsági előírások:

- A termék a magánháztartási, nem üzleti célú alkalmazásra készül.
- Ne üzemeltesse a terméket a műszaki adatokban megadott teljesítményhatárain túl.
- Ne használja a terméket párás környezetben, és kerülje az érintkezést fröccsenő vízzel.
- A terméket ne használja a fűtés és egyéb hőforrások közelében, vagy közvetlen napsütésnek kitéve.
- Ne használja a terméket olyan helyen, ahol elektronikus készülékek nincsenek megengedve.
- Ne tegye a készüléket zavarforrások, fémkeretek, számítógépek, tévékészülékek, stb. közelébe. Az elektronikus készülékek és az ablakkeretek hátrányosan befolyásolják a készülék működését.
- Ne ejtse le a terméket és ne tegye ki heves rázkódásnak.
- Ne nyissa ki a terméket és sérülés esetén ne üzemeltesse tovább.
- Ne kísérlelje meg a készülék saját karbantartását vagy javítását. Bármely karbantartási munkát bizonnyal illetékes szakemberre.
- Feltétlenül tartsa távol a gyermekeket a csomagolóanyagtól, mert fulladásveszély áll fenn.
- Azonnal ártalmatlanítsa a csomagolóanyagot a helyileg érvényes ártalmatlanítási előírások szerint.
- Ne végezzen módosítást a készüléken. Ebben az esetben minden garanciaigény megszűnik.
- A terméket kizárólag az előírt célra használja.
- Óvja meg a terméket szennyeződéstől, nedvességtől és túlmelegedéstől, és kizárólag zárt környezetben használja.

Figyelmeztetés – Elemek



- Feltétlenül ügyeljen az elem megfelelő polarítására (+ és - felirat), és ennek megfelelően tegye be őket. Ennek figyelmen kívül hagyása esetén az elem kifolyásának vagy felrobbanásának veszélye áll fenn.
- Kizárólag a megadott típusnak megfelelő akkumulátort (vagy elemet) használjon.
- Az elem behelyezése előtt tisztítsa meg az elemrínkezőket és az ellenérínkezőket.
- Ne engedje meg a gyermekeknek az elemcserét felügyelet nélkül.
- Ne keverje össze a régi és az új elemeket, valamint a különböző típusú vagy más gyártótól származó elemeket.
- Távolítsa el az elemeket azon termékekből, amelyeket hosszabb ideig nem használ. (kivéve ha azokat vészhelyezetre tartálékolja)
- Ne zárja rövide az elemeket.
- Ne töltse fel az elemeket.

Figyelmeztetés – Elemek



- Ne dobja tűzbe az elemeket.
- Az elemeket gyermekek számára elzárt helyen tárolja.
- Az akkumulátorokat és elemeket soha ne nyissa fel, károsítsa, nyelje le vagy juttassa a környezetbe. Mérgező és környezetre káros nehézfémeket tartalmazhatnak.
- Haladéktalanul távolítsa el a lemerült elemeket a termékből, majd ártalmatlanítsa őket.
- Kerülje a tárolást, a berakodást és a felhasználást szélsőséges hőmérsékleteken és rendkívül alacsony légnyomáson (pl. nagy magasságban).

4. Üzembe helyezés



Hivatkozás

- Ügyeljen arra, hogy üzembe helyezéskor először mindig a mérőállomást, és a bázisállomást csak aztán helyezze üzembe.

4.1. Mérőállomás

- Nyissa ki az **elemfiókot** (32), távolítsa el a megszakítószalagot és zárja vissza az **elemfiókot** (32).
- Nyomja meg ismételten a **CH** gombot (29) a mérőállomás által továbbított csatorna kiválasztásához. A kijelzőn a **CH1**, **CH2** vagy **CH3** felirat jelenik meg.
- Nyomja meg a **°C/°F** gombot (31) a °C és °F hőmérséklet-kijelzés közötti váltáshoz.
- Ezt követően zárja be az elemtartó fedelét.

4.2. Bázisállomás

Nyissa ki az **elemfiókot** (25), távolítsa el a megszakítószalagot és zárja vissza az **elemfiókot** (25).

4.3. Elemcsere



Hivatkozás – Elemcsere

- Ügyeljen arra, hogy a mérő- és bázisállomás minden elemcseréjét követően az állomásokat újra szinkronizálni kell.
- Ehhez vegye ki a másik állomás elemeit, majd helyezze vissza, illetve szükség esetén cserélje ki azokat.

Mérőállomás

- Ha megjelenik a  (3) szimbólum, a mérőállomás 2 db AAA elemét cserélje le 2 újra.
- Nyissa ki az elemtartót (32), vegye ki és ártalmatlanítsa a használt elemeket, majd helyezzen be két új AAA elemet a megfelelő polaritással. Ezt követően zárja be az elemtartó fedelét.

Bázisállomás

- Ha megjelenik a  (5) anzeige wird, ersetzen Sie die 3 AA-Batterien in der Basisstation durch 3 neue Batterien.
- Nyissa ki az elemtartót (25), vegye ki és ártalmatlanítsa a használt elemeket, majd helyezzen be 3 új AA elemet a megfelelő polaritással. Ezt követően zárja be az elemtartó

fedelét (25).

5. Szerelés



Hivatkozás – Szerelés

- Javasoljuk, hogy a bázis- és mérőállomást először felszerelés nélkül helyezze el a kívánt felállítási helyen, és végezze le a beállításokat – a 6. Használat c. részben leírtaknak megfelelően.
- Az állomá(oka)t csak a megfelelő beállítás és stabil rádiós kapcsolat felállítása után szerelje fel.



Hivatkozás

- A rádióátviteli hatótávolság a mérő- és a bázisállomás között szabad területen maximum 50 m.
- Szerelés előtt ügyeljen arra, hogy a rádióátvitelt zavaró jelek vagy akadályok, például épületek, fák, járművek, nagyfeszültségű vezetékek ne befolyásolhassák.
- A végső felszerelés előtt győződjön meg arról, hogy a kívánt felállítási helyek között megfelelő a vétel.
- A mérőállomás felszerelésekor ügyeljen arra, hogy a nap és az eső közvetlen behatásától védett helyet válasszon.
- A szabványos nemzetközi magasság a levegő-hőmérséklet méréséhez a föld felett 1,25 m (4 láb).



Figyelmeztetés

- A megfelelő falon történő szereléshez szerezzen be szakkereskedelemben kapható speciális, illetve arra alkalmas szerelőanyagot.
- Bizonyosodjon meg arról, hogy nem szerel fel hibás, vagy meghibásodott alkatrészeket.
- A szerelésnél ne fejtsen ki túlzott erőt. Ezek ugyanis a termék károsodásához vezethetnek.
- Szerelés előtt ellenőrizze, hogy a kiszemelt fal alkalmas-e a rászerezendő súly megtartására, és bizonyosodjon meg arról, hogy a szerelés helyén nem találhatóak a falban villamossági, víz-, gáz- vagy egyéb vezetékek.

5.1. Bázisállomás

- Állítsa a bázisállomást az állvány segítségével egy egyenes felületre.
- A bázisállomást a hátoldalán lévő horony segítségével a falra is felszerelheti.

5.2. Mérőállomás

- A mérőállomást kültéri egyenes felületen szintén felállíthatja.
- Javasoljuk, hogy a mérőállomást rögzítse stabilan és szorosan egy külső falfelülethez az erre a célra szolgáló horony segítségével (30).

6. Használat

Hivatkozás

Az értékek gyorsabb kiválasztásához tartsa lenyomva a + gombot (22) vagy a – gombot (23).



6.1. Kapcsolódás a mérőállomással

Az elemek behelyezése után a bázisállomás automatikusan megkísérel kapcsolatot létesíteni a mérőállomással, és elvégzi a kezdeti beállításokat.

Hivatkozás





- A kezdeti beállítás kb. 3 percet vesz igénybe.
- A kapcsolódási kísérlet alatt a mérőállomás rádió szimbóluma (1) villog.
- Ezen idő alatt kerülje a gombok bármínemű megnyomását! Ellenkező esetben az értékek, illetve azok átvitele hibás és pontatlan lehet.
- A művelet akkor zárult le, ha a belső (6) és a kültéri (4) mérési adatok megjelennek.
- Ha a bázisállomás többször egymás után nem kap jelet a mérőállomástól, akkor nyomja meg, és kb. 3 mp-ig tartsa lenyomva a Channel (csatorna) gombot (24), hogy elindítsa a jel kézi keresését.

6.2. Alapbeállítások és kézi beállítások

DCF-jel szerinti automatikus beállítás

- A bázisállomás első beállítása és a bázis-, illetve mérőállomás közötti sikeres jelátvitel után az óra automatikusan keresni kezdi a DCF-jelet. A keresés alatt a rádió szimbólum (14) villog.

Kijelzés (14)	DCF-jel keresése
 Villogó kijelző	Aktív
 Tartós kijelzés	Sikeres jelvétel
Nincs kijelzés	Inaktív

- Ha a bázisállomás többször egymás után nem kap jelet, akkor nyomja meg, és kb. 3 mp-ig tartsa lenyomva a – gombot (23), hogy elindítsa a DCF-jel kézi keresését. A rádió szimbólum (14) villogni kezd.

Hivatkozás – A pontos idő beállítása



- A keresés nagyjából 3 percet vesz igénybe. Ha nem sikerülne, a keresés leáll, és a következő egész órában újraindul. A rádió szimbólum (14) kialszik.
- Ezalatt elvégezheti a dátum és az idő kézi beállítását.
- Az óra mindennap (01:00 és 05:00 között) továbbra is automatikusan keresi a DCF-jelet az esetleges különbségeket korrigálja. Sikeres jelvétel esetén felülírja a kézzel beállított időpontot és dátumot.
- Tartsa nyomva újra a – gombot (23) kb. 3 másodpercig a kézi keresés befejezéséhez

Hivatkozás – Nyári időszámítás



Az óra automatikusan állít nyári időszámításra. Amíg a nyári időszámítás aktív, a kijelzőn DST látható.

(Kézi) beállítások

- Tartsa nyomva a – gombot (23) kb. 3 másodpercig a DCF-jel keresésének befejezéséhez. A rádió szimbólum (8) kialszik, és az időpontot manuálisan beállíthatja.
- Nyomja meg, és kb. 3 másodpercig tartsa lenyomva a MODE (üzemmód) gombot (20), hogy egymás után elvégezze az alábbi beállításokat:
 - 12/24 órás formátum
 - Időzóna
 - Óra (12)
 - Perc (12)
 - Év
 - Hónap (8)
 - Nap (7)
 - A hét napja (10)
- Az egyes értékek kiválasztásához nyomja meg a + gombot (22) vagy a – gombot (23), és erősítse meg az adott kiválasztást a MODE gomb (20) megnyomásával.
- Nyomja meg közvetlenül a MODE gombot (20), ha a kijelzett beállítási értéket szeretné átvenni és átugrani.
- Amennyiben 20 mp-ig semmilyen értéket nem ad meg, a rendszer a beállítási üzemmódból automatikusan kilép.

Hivatkozás – Időzóna



- A DCF-jel szélesen fogható, azonban minden esetben a Németországban érvényes CET (Közép-európai idő) szerinti időpontot tartalmazza. Ezt az időeltérést a más időzónájú országokban be kell állítani.
- Ha pl. Moszkvában van, akkor Németországához képest ott már 3 órával több van. Ezért az időzónánál +3 értéket kell beállítania. Az óra ezután a DCF-jel vételét követően, illetve a manuálisan beállított időponthoz képest mindig 3 órával előbbre állítja magát.

Hivatkozás – Időzóna



- A DCF-jel szélesen fogható, azonban minden esetben a Németországban érvényes CET (Közép-európai idő) szerinti időpontot tartalmazza. Ezt az időeltérést a más időzónájú országokban be kell állítani.
- Ha pl. Moszkvában van, akkor Németországához képest ott már 3 órával több van. Ezért az időzónánál +3 értéket kell beállítania. Az óra ezután a DCF-jel vételét követően, illetve a manuálisan beállított időponthoz képest mindig 3 órával előbbre állítja magát.

Hivatkozás – A hét napja



A hét napjait az alábbi nyelveken jelenítheti meg: német (GE), angol (EN), dán (DA), holland (DU), olasz (IT), spanyol (SP) vagy francia (FR).

Celsius / Fahrenheit

- Nyomja meg a – gombot (23) a °C és °F hőmérséklet-kijelzés közötti váltáshoz.

Ébresztő (Alarm)

Hivatkozás – Ébresztő



- Az 1. ébresztő üzemmód – ha be van kapcsolva – hétköznapokon (hétfőtől péntekig) aktiválja az ébresztő jelet.
- Az 2. ébresztő üzemmód – ha be van kapcsolva – csak szombaton és vasárnap aktiválja az ébresztő jelet.

Az idő kijelzés másodpercmutatójánál az **A1** vagy az **A2** ébresztő ikon jelenik meg.

- Nyomja meg egyszer vagy kétszer az **ALARM** (21) gombot, hogy megjelenítse a kívánt A1 vagy A2 ébresztést.
- Nyomja meg, és kb. 3 mp-ig tartsa lenyomva az **ALARM** gombot (21) a kijelzett riasztás ébresztési idejének beállításához. A kijelzett óra villogni kezd.
- Nyomja meg a + gombot (22) vagy a – gombot (23) az ébresztési időpont órájának kiválasztásához, és erősítse meg a megadott értéket az **ALARM** gomb (21) megnyomásával. A kijelzett perc villogni kezd.
- Az ébresztési időpont percének beállításához ismételve meg a fenti műveleteket.
- Amennyiben 20 mp-ig semmilyen értéket nem ad meg, a rendszer a beállítási üzemmódból automatikusan kilép.
- A kívánt ébresztés kiválasztásához, engedélyezéséhez vagy letiltásához nyomja meg többször az **ALARM** (20) gombot az A1 vagy A2 kiválasztásához.
- Nyomja meg a – (23) gombot a kiválasztott A1 vagy A2 ébresztés bekapcsolásához. Az aktiv ébresztést az ébresztő jelzés vagy (9) jelzi.
- Amikor az ébresztő bekapcsol, az alarmszimbólum (9) villogni kezd, és megszólal az ébresztési jel.
- Nyomjon meg egy tetszőleges gombot (a **SNOOZE/LIGHT** (szundi/világítás) érzékelőt (26) kivéve) az ébresztés kikapcsolásához. Ennek hiányában az ébresztő 2 perc után automatikusan kikapcsol.

Hivatkozás – Szundi funkció



- Az ébresztőjel alatt koppintson a **SNOOZE/LIGHT** érzékelőre (26), hogy aktiválja a szundi funkciót. A kijelzőn egy „Zz” (11) felirat kezd villogni. Az ébresztőjel 5 percre megszakad, majd ezután ismét megszólal.
- Nyomjon meg egy tetszőleges gombot (a **SNOOZE/LIGHT** érzékelőt (26) kivéve) a szundítás funkció és ezzel a ébresztés befejezéséhez.

6.3. Hőmérséklet tendencia

Hivatkozás – Hőmérséklet tendencia



A készülék beüzemelését követő első órában az hőmérséklet tendencia kijelzés a hiányzó adatok miatt még nem lehetséges, ezeket a készülék csak működése során tárolja.

- Az időjárás-előrejelző állomás mutat egy tendenciát a külső (18) és a beltéri hőmérsékletéről (15), hogy ezen értékek az elkövetkező órákban feltételezhetően hogyan alakulnak.

Kijelzés	Tendencia
	Emelkedő
	Állandó
	Leeső

6.4. A hőmérséklet min. és max. értékei

- A bázisállomás automatikusan eltárolja a kültéri és a belső hőmérséklet legmagasabb és legalacsonyabb értékeit.
- Nyomja meg újra az + - gombot (22), hogy váltszon az aktuális, legmagasabb (**MAX**) és legalacsonyabb (**MIN**) hőmérséklet kijelzése között.
- Nyomja meg, és kb. 3 másodpercig tartsa lenyomva a + - gombot (22) a legnagyobb és legkisebb tárolt értékek visszaállításához.

6.5. Hättérvilágítás

Koppintson a **SNOOZE/LIGHT** érzékelőre (26) a világítás aktiválásához.

7. Karbantartás és ápolás

Ezt a terméket csak szőszentes, kissé benedvesített kendővel tisztítsa, és ne használjon agresszív tisztítószert. Ügyeljen arra, hogy ne jusson be víz a termékbe.

8. Szavatosság kizárása

A Hama GmbH & Co KG semmilyen felelősséget vagy szavatosságot nem vállal a termék szakszerűtlen telepítéséből, szereléséből és szakszerűtlen használatából, vagy a kezelési útmutató és/vagy a biztonsági előírások be nem tartásából eredő károkat.

9. Műszaki adatok

	Bázisállomás	Külső érzékelő
Tápellátás	4,5 V 3 x AA elem	3,0 V 2 db AAA elem Ha a külső hőmérséklet 0 °C / 32 °F alá esik, a külső érzékelőhöz használjon AAA típusú alkáli-elemeket.
Mérési tartomány Hőmérséklet (°C)	0°C – +50°C / 32°F – +122°F	-20°C – +60°C / -40°F – +140°F
Hőmérséklet-pontosság	+/- 2°C	
Mérési lépésközök Hőmérséklet	0,1°C/ 0,2°F	0,1°C/ 0,2°F
DCF rádióvezérelt óra	Igen	Nem
Hőmérő	Igen	Igen
Ébresztő funkció	Igen/2 ébresztés (Dual Alarm)	Nem
Max. Külső érzékelők száma		3
Hatótávolság		≤ 50 m

10. Megfelelőségi nyilatkozat

 Hama GmbH & Co KG igazolja, hogy a [00186308] típusú rádióberendezés megfelel a 2014/53/EU irányelvnek. Az EU-megfelelőségi nyilatkozat teljes szövege elérhető a következő internetes címen:
www.hama.com -> 00186308 -> Downloads.

Frequenzband/Frequenzbänder	433 MHz
Abgestrahlte maximale Sendeleistung	0,006 mW

Elemente de comandă și afișaje

A Stația de bază

1. Simbol radio stația de măsurare
2. Indicator max/min temperatura exterioară
3. Indicator pentru nivel de încărcare redus al bateriei stației de măsurare
4. Afișaj pentru temperatura exterioară
5. Indicator pentru nivel de încărcare redus al bateriei stației de bază
6. Afișaj pentru temperatura interioară
7. Ziua calendaristică
8. Luna calendaristică
9. Simbolul de alarmă (indicator la alarmă activă)
10. Ziua săptămânii
11. Indicator pentru funcția de repetare a alarmei (snooze)
12. Ora exactă
13. Ora de vară
14. Simbol radio semnal DCF
15. Tendința pentru temperatură - în interior
16. Simbol afișaj temperatura interioară
17. Indicator max/min temperatura interioară
18. Tendința pentru temperatură - în exterior
19. Indicator al canalului radio stația de măsurare
20. Tasta **MODE** = setări / confirmarea unei valori setate
21. Tasta **ALARM** = afișarea / setarea modului de alarmă
22. Tasta **+** = majorarea valorii de setare curente / apelarea valorilor maxime / minime memorate (MAX/MIN)
23. Tasta **-** = reducerea valorii de setare curente / comutarea între °C și °F / activarea / dezactivarea recepției manuale a semnalului radio DCF
24. Tasta **Channel** = căutarea manuală a semnalului stației de măsurare/selectarea canalului
25. Compartimentul bateriilor
26. Senzorul **SNOOZE/LIGHT** = întreruperea semnalului de alarmă / activarea iluminatului de fundal

B Stația de măsurare

27. Bec de control pentru transmisie
28. Display
29. Tasta **CH** = selectarea canalului
30. Decupaj pentru montarea pe perete
31. Tasta **°C/°F** = comutare între °C și °F
32. Compartimentul bateriilor

Vă mulțumim că ați optat pentru un produs Hama. Pentru început vă rugăm să vă lăsați puțin timp și să citiți complet următoarele instrucțiuni și indicații. Vă rugăm să păstrați manualul de utilizare la loc sigur pentru o consultare ulterioară în caz de nevoie. În caz de înstrăinare a aparatului vă rugăm să predați și acest manual noului proprietar.

1. Explicarea simbolurilor de avertizare și a indicațiilor

Avertizare



Se folosește la marcarea instrucțiunilor de siguranță sau la concentrarea atenției în caz de pericol și riscuri mari.

Instrucțiune



Se folosește pentru marcarea informațiilor și instrucțiunilor importante.

2. Conținutul pachetului

- Stație meteo Color EWS-3000 (stație de bază pentru zona interioară / stație de măsurare pentru zona exterioară)
- 2 baterii AAA
- 3 baterii AA
- acest manual de utilizare

3. Bezpečnostní pokyny

- Produsul este conceput numai pentru utilizare privată și nu profesională.
- Nu exploatați produsul în afara limitelor de putere indicate în datele tehnice.
- Nu folosiți produsul în mediu umed și evitați stropirea cu apă.
- Evitați folosirea produsului în imediata apropiere a sistemului de încălzire, a altor surse de căldură sau în radiația solară directă.
- Nu folosiți produsul în zone unde nu sunt admise aparate electronice.
- Nu plasați produsul în apropiere de câmpuri perturbatoare, rame de metal, calculatoare, televizoare, etc. Aparatele electronice precum și ramele ferestrelor influențează negativ funcționarea produsului.
- Nu lăsați produsul să cadă și nu îl supuneți trepidațiilor puternice.
- Nu deschideți produsul și nu-l utilizați în continuare în caz de deteriorare.
- Nu încercați să reparați sau să depanați aparatul. Operațiile de reparații se execută numai de personal de specialitate.
- Nu lăsați copiii să se joace cu materialul pachetului, prezintă pericol de sufocare.
- Reciclarea materialului pachetului se execută conform normelor locale de salubritate în vigoare.
- Nu executați modificări la aparat. În acest fel pierdeți orice drept la garanție.
- Folosiți produsul numai în scopul pentru care a fost conceput.
- Protejați produsul de impurități, umiditate, supraîncălzire și utilizați-l numai în mediu uscat.

Avertizare – Baterii



- Atenție în mod obligatoriu la polaritatea corectă (marcăjele + și -) și introduceți-le corespunzător cu acestea. În cazul nerespectării vă expuneți pericolului scurgerilor sau exploziei bateriilor.
- Utilizați numai acumulatori (sau baterii) corespunzătoare tipului indicat.
- Naintea introducerii bateriilor vă rugăm să curățați contactele acestora precum și contactele contrare.
- Nu permiteți copiilor să schimbe bateriile nesupravegheați.
- Nu amestecați bateriile vechi cu cele noi, precum și baterii de diferite tipuri și producători diferiți.
- Dacă aparatele nu sunt întrebuințate pe perioade mai îndelungate este recomandată scoaterea bateriilor. (În afara cazului că sunt păstrate pentru cazuri de urgență).
- Nu scurtcircuitați bateriile.
- Bateriile nu se încarcă.
- Nu aruncați bateriile în foc.
- Păstrați bateriile astfel încât să nu fie la îndemâna copiilor.
- Bateriile nu se deschid, nu se deteriorează, nu se înghit și nu se aruncă în mediul înconjurător. Pot conține metale grele și toxice, nocive mediului înconjurător.
- Îndepărtați și salubrizați imediat bateriile folosite din produs.
- Evitați depozitarea, încărcarea și folosirea la temperaturi extreme și presiune foarte scăzută a aerului (de ex. la înălțimi mari).

4. Punerea în funcțiune

Instrucțiune



La punere în funcțiune întotdeauna se pornește întâi stația de măsurare și pe urmă stația de bază.

4.1. Stația de măsurare

- Deschideți **compartimentul bateriilor** (32), îndepărtați întrerupătorul contactului și închideți la loc **compartimentului bateriilor** (32).
- Apăsăți în mod repetat tasta **CH** (29), pentru a selecta canalul pe care emite stația de măsurare. Pe display se va afișa **CH1**, **CH2** sau **CH3**.
- Apăsăți tasta **°C/°F** (31), pentru ca la afișajul de temperatură să comutați între °C și °F.
- Închideți apoi capacul compartimentului bateriilor.

4.2. Stația de bază

Deschideți **compartimentul bateriilor** (26) și introduceți 3 baterii AA cu polaritatea corectă. Închideți apoi capacul compartimentului bateriilor.

4.3. Încuirea bateriilor

Instrucțiune – încuirea bateriilor



- Aveți în vedere faptul că după fiecare încuire a bateriilor stației de măsurare sau ale stației de bază trebuie efectuată o resincronizare.
- Pentru aceasta, scoateți bateriile celeilalte stații și introduceți-le din nou sau dacă este nevoie, încuiți-le și pe acestea

Stația de măsurare

- Atunci când este afișat simbolul  (3), încuiți cele 2 baterii AAA ale stației de măsurare cu 2 baterii noi.
- Deschideți compartimentul bateriilor (32), scoateți și eliminați la deșeurile bateriile uzate și introduceți două baterii noi AAA, respectând polaritatea corectă. Închideți apoi capacul compartimentului bateriilor.

Stația de bază

- Atunci când este afișat simbolul  (5), încuiți cele 3 baterii AA din stația de măsurare cu 3 baterii noi.
- Deschideți compartimentul bateriilor (26), scoateți și eliminați la deșeurile bateriile uzate și introduceți 3 baterii AA noi, respectând polaritatea corectă. Apoi închideți capacul (26) al compartimentului bateriilor.

5. Montajul

Instrucțiune – montaj



- Se recomandă ca stația de bază și stația de măsurare să fie așezate mai întâi pe locurile de amplasare dorite, fără realizarea montajului, și să se efectueze toate setările după cum este descris în secțiunea **6. Funcționare**.
- Montați stația/stațiile numai după setarea corectă și o conexiune radio stabilă.

Instrucțiune



- Pe teren în aer liber, raza de acoperire a transmisiei radio între stația de măsurare și stația de bază este de până la 30 m.
- Înaintea montajului, aveți grijă ca transmisia radio să nu fie influențată de bruiaje sau obstacole, cum ar fi clădiri, arbori, vehicule, linii de înaltă tensiune etc.
- Înaintea montajului final, asigurați-vă că recepția este suficientă între locurile de amplasare dorite.
- La montajul stației de măsurare, aveți grijă ca aceasta să fie poziționată protejată împotriva acțiunii directe a soarelui și ploii.
- Înălțimea standard internațională pentru măsurarea temperaturii aerului este de 1,25 m (4 ft) deasupra solului.

Avertizare



- Pentru instalare, procurați-vă din comerțul de specialitate materialele speciale, respectiv adecvate pentru montajul pe perețele prevăzut.
- Asigurați-vă că nu va fi montată nicio componentă defectă sau deteriorată.
- În timpul montajului, nu acționați niciodată cu brutalitate și nu faceți niciodată uz de forță. Acestea pot produce deteriorări ale produsului.
- Înainte de montaj, verificați dacă perețele prevăzut este potrivit pentru greutatea respectivă și asigurați-vă ca la locul montajului să nu fie fire electrice, țevi de apă, gaze sau alte cabluri/conducte.

5.1. Stația de bază

- Amplasați stația de bază pe o suprafață plană, cu ajutorul piciorului suport.
- Alternativ, puteți monta stația de bază pe un perete, prin intermediul decupajului de pe partea posterioară.

5.2. Stația de măsurare

- Stația de măsurare o puteți amplasa de asemenea pe o suprafață plană, în zona exterioră.
- Cu ajutorul decupajului (30) se recomandă montarea stației de măsurare, stabil și sigur pe un perete exterior.

6. Funcționarea

Instrucțiune



Pentru a putea să selectați mai rapid valorile, mențineți apăsată tasta + (22) sau tasta - (23).

6.1. Conexiunea cu stația de măsurare

După introducerea bateriilor, stația de bază caută în mod automat o conexiune cu stația de măsurare și efectuează reglajul inițial.

Instrucțiune



- Reglajul inițial durează cca. 3 minute.
- În timpul încercării de stabilire a conexiunii simbolul radio al stației de măsurare (1) se aprinde intermitent.
- În această perioadă, evitați orice acționare a tastelor! În caz contrar, pot să apară erori sau inadvertențe ale valorilor și transmisiei acestora.
- Procedura este finalizată imediat ce se afișează datele de măsurare pentru zona interioară (6) și zona exterioră (4).
- Dacă în mod repetat nu se recepționează semnal de la stația de măsurare, apăsați și mențineți apăsată tasta **Channel** (24) pentru cca. 3 secunde, pentru a iniția căutarea manuală a semnalului.

6.2. Setări de bază și setări manuale Setare automată conform semnalului DCF

- După prima conectare a stației de bază și transmisia reușită între stația de bază și stația de măsurare, ceasul începe automat căutarea unui semnal DCF. În timpul procesului de căutare, simbolul semnalului radio (14) se afișează intermitent.

Afișaj (14)	Căutare semnal DCF
Afișaj intermitent	Activ
afișare permanentă	A fost găsit - Semnalul se recepționează
Nicio afișare	Inactiv

- Dacă în mod repetat nu se recepționează semnal, apăsați și mențineți apăsată tasta - (23) pentru cca. 3 secunde, pentru a iniția căutarea manuală a semnalului DCF. Simbolul radio (14) începe să se aprindă intermitent.

Instrucțiune – Setarea orei exacte



- Procedura de căutare durează aproximativ 3 minute. Dacă aceasta eșuează, căutarea se încheie și se repetă la următoarea oră fixă. Simbolul semnalului radio (14) dispăre.
- Între timp, puteți efectua setarea manuală a orei și datei
- Ceasul caută în continuare automat, zilnic (între ora 01:00 și ora 5:00) semnalul DCF, pentru a corecta posibile abateri. Când s-a reușit recepționarea semnalului, ora și data setate manual vor fi suprascrise.
- Apăsați din nou și mențineți apăsată tasta - (23) pentru cca. 3 secunde, pentru a încheia procedura manuală de căutare.

Instrucțiune – ora de vară



Ceasul se modifică automat la ora de vară. Atâta timp cât este activă ora de vară, pe display se afișează **DST**.

Setări (manuale)

- Apăsați și mențineți apăsată tasta - (23) timp de cca. 3 secunde, pentru a termina procesul de căutare a semnalului DCF. Simbolul radio (8) se stinge și puteți seta ora manual.
- Apăsați și mențineți apăsată tasta **MODE** (20) timp de cca. 3 secunde, pentru a efectua consecutiv următoarele setări:
 - Format ore 12/24
 - Fusul orar
 - Ora (12)
 - Minutul (12)
 - Anul
 - Luna (8)
 - Ziua (7)
 - Ziua săptămânii (10)

- Pentru selectarea valorilor individuale, apăsați tasta + (22) sau tasta – (23) și confirmați respectiva selecție prin apăsarea tastei **MODE** (20).
- Apăsați direct tasta **MODE** (20), pentru a prelua valoarea de setare afișată și pentru a trece la setarea următoare.
- Dacă timp de 20 secunde nu se efectuează nicio introducere, modul de setare va fi părăsit automat.



Indicație – fus orar

- Semnalul DCF poate fi recepționat pe spații vaste, corespunde însă întotdeauna timpului CET, care este valabil în Germania. Aveți în vedere faptul că în țările cu alt fus orar trebuie luat în considerare decalajul orar.
- Dacă vă aflați de ex. la Moscova, acolo este deja cu 3 ore mai târziu decât în Germania. De aceea, setați la fusul orar +3. După recepționarea semnalului DCF, ceasul se reglează automat, în raport cu ora exactă setată manual, cu 3 ore mai târziu.



Instrucțiune – ziua săptămânii

Pentru afișarea zilei săptămânii puteți alege între limbile germană (**GE**), engleză (**EN**), daneză (**DA**), olandeză (**DU**), italiană (**IT**), spaniolă (**SP**), sau franceză (**FR**).

Celsius / Fahrenheit

- Apăsați tasta – (23), pentru ca la afișarea temperaturii să comutați între °C și °F.

Deșteptător (alarmă)



Indicație – Ceas deșteptător

- Atunci când este activat, modul de alarmă 1 declanșează un semnal de deșteptare numai în zilele din cursul săptămânii (de luni până vineri).
- Atunci când este activat, modul de alarmă 2 declanșează un semnal de deșteptare numai sâmbătă și duminică.

Simbolul de alarmă **A1** sau **A2** va fi afișat la setări, pe poziția secundelor din afișarea orei.

- Apăsați tasta **ALARM** (21) o dată pentru a afișa alarma dorită A1 sau A2.
- Apăsați și mențineți apăsată tasta **ALARM** (21) pentru cca. 3 secunde, pentru a seta ora de deșteptare pentru alarma afișată. Afișajul pentru oră începe să lumineze intermitent.
- Apăsați tasta + (22) sau tasta – (23), pentru a selecta orele pentru timpul de alarmă și confirmați selecția prin apăsarea tastei **ALARM** (21). Afișajul pentru minute începe să lumineze intermitent.
- Repetați acest proces pentru minutele timpului de deșteptare.
- Dacă timp de 20 secunde nu se efectuează nicio introducere, modul de setare va fi părăsit automat.
- Pentru a selecta alarma dorită și pentru a o activa, respectiv dezactiva, apăsați în mod repetat tasta **ALARM** (20), pentru a selecta A1 sau A2.

- Apăsați tasta – (23), pentru a activa alarma selectată, A1 sau A2. Alarma activă va fi indicată prin simbolul de alarmă sau (9).
- Atunci când deșteptătorul este declanșat corespunzător, simbolul de alarmă activ (9) începe să se aprindă intermitent și se emite un semnal de deșteptare.
- Pentru oprirea alarmei apăsați orice tastă (cu excepția (26) **SNOOZE / LIGHT**). În caz contrar, alarma se oprește automat după 2 minute.



Indicație – Funcție de amânare a alarmei (snooze)

- Pentru activarea funcției de amânare a alarmei (snooze), atingeți senzorul **SNOOZE/LIGHT** (26) în timpul semnalului de deșteptare. Pe display se aprinde intermitent **Zz** (11). Semnalul de deșteptare se întrerupe pentru 5 minute și este redeclanșat ulterior.
- Pentru oprirea funcției de amânare a alarmei (snooze) și, astfel, a alarmei, apăsați o tastă oarecare (cu excepția senzorului **SNOOZE/LIGHT** (26)).

6.3. Tendința pentru temperatură



Indicație – tendința pentru temperatură

În primele ore de funcționare, nu este posibilă afișarea unei tendințe a temperaturii din cauza lipsei de date, care vor fi memorate abia în cursul funcționării.

- Stația meteo indică tendința temperaturii exterioare - și a temperaturii ambientale (15), în modul probabil în care acestea vor evolua în următoarele ore.

Afișaj	Tendință
	Crescătoare
	Constantă
	Descrescătoare

6.4. Valorile maxime și minime ale temperaturii

- Stația de bază memorează automat valorile cele mai ridicate și cele mai scăzute ale temperaturii din zona exterioră și cea a camerei.
- Apăsați în mod repetat tasta + (22), pentru a comuta între afișarea temperaturii curente, a temperaturii maxime (**MAX**) și a temperaturii minime (**MIN**).
- Apăsați și mențineți apăsată tasta + (22) pentru cca. 3 secunde, pentru a reseta valorile maxime și minime memorate.

6.5. Iluminatul de fundal

Atingeți senzorul **SNOOZE/LIGHT**-Sensor (26), pentru activarea sistemului de iluminat.

7. Ȫntreținere și revizie

Curățați acest produs numai cu o cârpă fără scame, puțin umedă și nu folosiți detergenți agresivi. Aveți grijă să nu intre apă în produs.

8. Excludere de garanție

Hama GmbH & Co KG nu își asumă nici o răspundere sau garanție pentru pagube cauzate de montarea, instalarea sau folosirea necorespunzătoare a produsului sau nerespectarea instrucțiunilor de folosire sau/și a instrucțiunilor de siguranță.

9. Date tehnice

	Stația de bază	Senzor exterior
Alimentarea cu curent	4,5 V 3 baterii AA	3,0 V 2 baterii AAA La temperaturi exterioare de sub 0°C / 32°F, pentru senzorii de exterior se recomandă baterii cu alcalină de mărime AAA.
Domeniul de măsurare Temperatura (°C)	0°C – +50°C / 32°F – +122°F	-20°C – +60°C / -40°F – +140°F
Precizia temperaturii	+/- 2 °C	
Gradații de măsurare Temperatura	0,1°C/ 0,2°F	0,1°C/ 0,2°F
Ceas radio DCF	Da	Nu
Termometru	Da	Da
Funcție de alarmă	Da / 2 alarme (Dual Alarm)	Nu
Numărul max. de senzori exteriori	3	
Raza de acoperire	≤ 50 m	

10. Declarație de conformitate



Prin prezenta, Hama GmbH & Co KG, declară că tipul de echipamente radio [00186308] este în conformitate cu Directiva 2014/53/UE. Textul integral al declarației UE de conformitate este disponibil la următoarea adresă internet: www.hama.com -> 00186308 -> Downloads.

Banda (benzile) de frecvențe	433 MHz
Puterea maximă	0,006 mW

Ovládací prvky a indikace

A Základna

1. Symbol rádiového spojení se senzorem
2. Zobrazení max./min. venkovní teploty
3. Indikace nízkého stavu baterie senzoru
4. Zobrazení venkovní teploty
5. Indikace nízkého stavu baterie základny
6. Zobrazení vnitřní teploty
7. Den
8. Měsíc
9. Symboly pro budík (zobrazí se, je-li budík aktivní)
10. Den v týdnu
11. Indikace podřimování
12. Čas
13. Letní čas
14. Rádiový symbol signál DCF
15. Trend vývoje vnitřní teploty
16. Symbol zobrazení vnitřní teploty
17. Zobrazení max./min. vnitřní teploty
18. Trend vývoje venkovní teploty
19. Zobrazení rádiového kanálu senzoru
20. Tlačítko **MODE** = nastavení/potvrzení nastavené hodnoty
21. Tlačítko **ALARM** = zobrazení/nastavení režimu budíku
22. Tlačítko **+** = zvýšení aktuální nastavené hodnoty/vyvolání uložených nejvyšších/nejnižších hodnot (MAX/MIN)
23. Tlačítko **-** = snížení aktuální nastavené hodnoty/přepínání mezi °C a °F/aktivace/deaktivace manuálního příjmu rádiového signálu DCF
24. Tlačítko **Channel** = manuální vyhledávání signálu senzoru/výběr kanálu
25. Příhradka na baterie
26. Senzor **SNOOZE/LIGHT** = přerušení signálu buzení/aktivace osvětlení pozadí

B Senzor

27. Kontrolka přenosu
28. Displej
29. Tlačítko **CH** = výběr kanálu
30. Otvor pro nástěnnou montáž
31. Tlačítko **°C/°F** = přepínání mezi °C a °F
32. Příhradka na baterie

Děkujeme, že jste si vybrali výrobek Hama.

Přečtěte si, prosím, všechny následující pokyny a informace.

Uchovávejte tento text pro případné budoucí použití. Pokud výrobek prodáte, nebo darujete předejte tento text novému majiteli

1. Vysvětlení výstražných symbolů a pokynů

Upozornění

Tento symbol označuje bezpečnostní upozornění, která poukazují na určitá rizika a nebezpečí.



Poznámka

Tento symbol označuje dodatečné informace nebo důležité poznámky.



2. Obsah balení

- Meteorologická stanice Color EWS-3000 (základna po vnitřní prostory/senzor pro venkovní prostory)
- 2 baterie typu AAA
- 3 baterie typu AA
- tento návod k použití

3. Bezpečnostní pokyny

- Výrobek je určen pro nekomerční použití v domácnostech.
- Příklad neprovazujte mimo meze výkonu uvedené v technických údajích.
- Výrobek nepoužívejte ve vlhkém prostředí a zabraňte působení stříkající vody.
- Výrobek neprovazujte v bezprostřední blízkosti topení, jiných zdrojů tepla nebo při působení přímého slunečního záření.
- Výrobek nepoužívejte na místech, kde platí zákaz používání elektronických přístrojů.
- Výrobek neumísťte v blízkosti rušivých polí, kovových rámu, počítačů, televizorů, a pod. Elektronické přístroje a rámy oken negativně ovlivňují funkci výrobku.
- Zabraňte pádu výrobku a výrobek nevystavujte velkým otřesům.
- Výrobek neotvírejte a v případě poškození již dále nepoužívejte.
- Do výrobku samovolně nezasahujte a neopravujte ho. Veškeré úkony údržby přenechejte příslušnému odbornému personálu.
- Obalový materiál nepatří do rukou dětí, hrozí nebezpečí udušení.
- Obalový materiál likvidujte ihned podle platných místních předpisů o likvidaci.
- Na výrobku neprovádějte žádné změny. Tím zanikají veškeré záruky ze záruky.
- Výrobek používejte výhradně ke stanovenému účelu.
- Chraňte výrobek před znečištěním, vlhkostí a přehřátím a používejte ho pouze v suchých prostorách.

Upozornění – Baterie



- Při vkládání baterií vždy dbejte na správnou polaritu (+ a -). Při nesprávné polaritě hrozí nebezpečí vytečení baterií nebo exploze.
- Používejte výhradně akumulátory (nebo baterie) odpovídající udanému typu.
- Před vložením baterií vyčistěte všechny kontakty.
- Výměnu baterií dětem vykonávejte pouze pod dohledem dospělé osoby.
- Pro napájení tohoto výrobku nekombinujte staré a nové baterie, ani různé typy a značky baterií
- Vyjměte baterie, pokud se výrobek nebude delší dobu používat. (Výjimku tvoří přístroje určené pro nouzové případy)
- Baterie nepřemostřujte.

Upozornění – Baterie



- Baterie nenabíjejte.
- Baterie nevhazujte do ohně.
- Baterie uchovávejte mimo dosah dětí.
- Baterie nikdy neotvírejte, nepoškozujte, nepolykejte a nevyhazujte do přírody. Mohou obsahovat jedovaté těžké kovy škodící životnímu prostředí.
- Vybité baterie bez odkladu vyměňte a zlikvidujte dle platných předpisů.
- Vyhnete se skladování, nabíjení a používání při extrémních teplotách a extrémně nízkém tlaku vzduchu (např. ve velkých výškách).

4. Uvedení do provozu

Poznámka



Dbejte na to, že při uvádění do provozu musíte nejprve uvést do provozu měřicí stanici, a poté základní stanici.

4.1. Senzor

- Otevřete **příhrádku na baterie (32)**, odstraňte přerušovač kontaktu a **příhrádku na baterie (32)** opět uzavřete.
- Stiskněte několikrát tlačítko **CH** (29) pro výběr kanálu, na kterém bude senzor vysílat. Na displeji se zobrazí **CH1**, **CH2** nebo **CH3**.
- Stiskněte tlačítko **°C/°F** (31) pro přepnutí jednotek u zobrazení teploty z °C na °F.
- Poté uzavřete kryt příhrádky na baterie.

4.2. Základna

Otevřete příhrádku na baterie (26) a dle správné polaroty vložte 3 baterie AA. Poté uzavřete kryt příhrádky na baterie.

4.3. Výměna baterií

Poznámka – výměna baterie



Dbejte na to, že po každé výměně baterií u senzoru nebo základny je třeba provést novou synchronizaci stanic. Za tímto účelem vyjměte baterie i z druhé stanice a znovu je vložte zpět nebo je v případě potřeby také vyměňte.

Senzor

- Zobrazí-li se symbol  (3), vyměňte obě baterie typu AAA v senzoru za 2 nové baterie.
- Otevřete příhrádku na baterie (32), vyjměte a zlikvidujte vybité baterie a dle správné polaroty vložte 3 nové baterie typu AAA. Poté uzavřete kryt příhrádky na baterie.

Základní stanice

- Zobrazí-li se symbol  (5), vyměňte 3 baterie typu AA v základně za 3 nové baterie.
- Otevřete příhrádku na baterie (26), vyjměte a zlikvidujte vybité baterie a dle správné polaroty vložte nové baterie typu AA. Poté uzavřete kryt příhrádky na baterie (26).

5. Montáž

Poznámka – montáž



Doporučujeme základnu a senzor nejprve umístit na požadovaném místě instalace bez montáže a provést všechna nastavení - jak je popsáno v kapitole 6. Provoz popis – provedení.

Stanici/stanice montujte až po správném nastavení a při stabilním rádiovém spojení.

Poznámka



- Rozsah rádiového přenosu mezi senzorem a základnou je na volném prostranství až 30 m.
- Před montáží zkontrolujte, zda nebude rádiový přenos ovlivněn rušivými signály nebo překážkami jako jsou budovy, stromy, vozidla, vysokonapěťová vedení apod.
- Před konečnou montáží se ujistěte, že je mezi požadovanými místy instalace dostatečný příjem.
- Senzor namontujte na místě chráněném před přímým sluncem a deštěm.
- Mezinárodní standardní výška pro měření teploty vzduchu je 1,25 m (4 stopy) nad zemí.

Upozornění



- Speciální resp. vhodný montážní materiál pro montáž na vhodné zdi zakupe ve specializované prodejně.
- Zajistěte, aby nedošlo k montáži vadných nebo poškozených dílů.
- Při montáži nikdy nepoužívejte násilí nebo hrubou sílu. Mohlo by dojít k poškození přístroje.
- Před montáží zkontrolujte, zda zeď, na které chcete stanici umístit, vykazuje dostatečnou nosnost pro instalaci, a ujistěte se, že se na místě montáže ve zdi nenachází elektrické kabely, vodovodní, plynová nebo jiná vedení.

5.1. Základna

- Pomocí podstavce postavte základnu na rovnou plochu.
- Rovněž můžete základnu díky otvoru na zadní straně namontovat na zeď.

5.2. Senzor

- Senzor můžete taktéž umístit na rovné ploše ve vnějším prostoru.
- Doporučujeme měřicí stanici bezpečně a pevně namontovat na venkovní zeď pomocí otvoru (30).

6. Provoz

Poznámka



Pro rychlejší zvolení hodnot držte stisknuto tlačítko **+** (22) nebo tlačítko **-** (23).

6.1. Spojení se senzorem

Po vložení baterií základna automaticky vyhledá spojení se senzorem a provede první nastavení.

Poznámka



- První nastavení trvá cca 3 minuty.
 - Během vyhledávání spojení zabliká rádiový symbol senzoru (1).
 - V této době zabraňte stisku tlačítek! Jinak může u hodnot a jejich přenosu dojít k chybám a nepřesnostem.
 - Proces je ukončen, jakmile jsou zobrazena naměřená data pro vnitřní (6) a venkovní oblast (4).
- Pokud není opakovaně přijímán žádný signál senzoru, stiskněte a po dobu cca 3 sekund držte stisknuto tlačítko **Channel** (24) pro spuštění manuálního hledání signálu.

6.2. Základní nastavení a manuální nastavení Automatické nastavení podle signálu DCF

- Po prvním zapnutí základny a úspěšném přenosu mezi základnou a senzorem zahájí hodiny automaticky vyhledávání signálu DCF. Během vyhledávání zabliká rádiový symbol (14)

Indikace (14)	Vyhledávání signálu DCF
 Blikající indikace	Aktivní
 Trvalá indikace	Úspěšná – příjem signálu
Žádná indikace	Neaktivní

- Pokud není opakovaně přijímán žádný signál senzoru, stiskněte a po dobu cca 3 sekund držte stisknuté tlačítko - (23) pro spuštění manuálního hledání signálu DCF. Začne blikat rádiový symbol (14).

Poznámka – nastavení času



- Tento proces trvá 3 minut. Pokud je neúspěšný, vyhledávání se ukončí a bude se opakovat v další celou hodinu. Rádiový symbol (8) zhasne.
 - Mezitím můžete provést manuální nastavení času a data.
 - Hodiny potom dále automaticky vyhledávají každý den (mezi 01:00 a 05:00 hod.) signál DCF. V případě úspěšného příjmu signálu se manuálně nastavený čas a datum přepíše.
- Stiskněte a po dobu cca 3 sekund držte stisknuto tlačítko – (23) pro ukončení manuálního hledání.

Poznámka – letní čas



- Čas se automaticky přenastaví na letní čas. V době letního času je na displeji zobrazeno **DST** (13).

(Manuální) nastavení

- Stiskněte a přidržte tlačítko – (23) na cca 3 sekundy pro ukončení vyhledávání signálu DCF. Rádiový symbol (8) zhasne a můžete čas nastavit ručně.
- Stiskněte a po dobu cca 3 sekund držte stisknuto tlačítko **MODE** (20) pro postupné provedení těchto nastavení:
 - 24hodinový formát
 - Časové pásmo
 - Hodina (12)
 - Minuta (12)
 - Rok
 - Měsíc (8)
 - Den (7)
 - Den v týdnu (10)
- Pro výběr jednotlivých hodnot stiskněte tlačítko + (22) nebo tlačítko – (23) a každý výběr potvrďte stisknutím tlačítka **MODE** (20).
- Pro převzetí a přeskočení zobrazené nastavené hodnoty stiskněte přímo tlačítko **MODE** (20).
- Pokud po dobu 20 sekund neproběhne žádné zadání, režim nastavení se automaticky ukončí.

Upozornění – časové pásmo



- Signál DCF může být přijímán ve velkém rozsahu, ale vždy odpovídá SEČ, který platí v Německu. Dbejte proto na to, abyste v zemích s jiným časovým pásmem nastavili časový posun.
- Pokud se nacházíte např. v Moskvě, pak je tam o 3 hodiny, než v Německu. Proto u časového pásma nastavte +3. Hodiny se pak vždy po příjmu signálu DCF resp. podle manuálně nastaveného času automaticky o 3 hodiny posunou.

Poznámka – den v týdnu



Pro zobrazení dne v týdnu můžete vybrat jazyk německý (**GE**), anglický (**EN**), dánský (**DA**), nizozemský (**DU**), italský (**IT**), španělský (**SP**) nebo francouzský (**FR**).

Celsius/Fahrenheit

- Stiskněte tlačítko – (23) pro změnu jednotek u indikace teploty mezi °C a °F.



Budík (alarm)



Upozornění – budík

- Režim alarmu 1 spustí – je-li aktivován – signál buzení jen v pracovních dnech (pondělí až pátek).
- Režim alarmu 2 spustí – je-li aktivován – signál buzení jen v sobotu a neděli.

Symbol pro budík A1 nebo A2 se při nastavení zobrazí na místě sekund zobrazení času.

- Stisknete tlačítko **ALARM** (21) jednou nebo dvakrát pro zobrazení požadovaného budíku **A1** nebo **A2**.
- Pro nastavení doby buzení zobrazeného budíku stisknete a držíte stisknuté tlačítko **ALARM** (21) po dobu cca 3 sekund. Začne blikat zobrazení hodin.
- Stisknete tlačítko **+** (22) nebo tlačítko **-** (23) pro výběr hodiny buzení a výběr potvrďte stisknutím tlačítka **ALARM** (21). Začne blikat zobrazení minut.
- Tento postup opakujte po minuty doby buzení.
- Pokud po dobu 20 sekund neproběhne žádné zadání, režim nastavení se automaticky ukončí.
- Pro výběr požadovaného budíku a jeho aktivaci či deaktivaci stisknete opakovaně tlačítko **ALARM** (20) pro výběr A1 nebo A2.
- Stisknete tlačítko **-** (23) pro aktivaci vybraného budíku A1 nebo A2. Aktivní budík se zobrazí jako symbol budíku  nebo  (9).
- Pokud se budík odpovídajícím způsobem zapne, začne symbol aktivního budíku  (9) blikat a zní signál buzení.
- Pro ukončení alarmu stisknete libovolné tlačítko (s výjimkou **SNOOZE/LIGHT** (26)). Jinak se alarm automaticky ukončí po 2 minutách.

Upozornění – funkce podřimování



- Při zvonění budíku stisknete tlačítko **SNOOZE/LIGHT** (26) pro aktivaci funkce podřimování. Na displeji začne blikat **Zz** (11). Signál buzení se na 5 minut přeruší, a poté se opět aktivuje.
- Stisknete libovolné tlačítko (kromě tlačítka **SNOOZE/LIGHT** (26)) pro vypnutí funkce podřimování, a také alarmu.

6.3. Trend vývoje tloty

Upozornění – Teplotní tendence

V prvních hodinách provozu není z důvodu chybějících dat zobrazení trendu vývoje teploty možné, tato data jsou ukládána teprve v průběhu provozu.

- Meteorologická stanice ukazuje pro venkovní (18) a pro vnitřní teplotu (15) trend vývoje, jak se tyto hodnoty budou pravděpodobně vyvíjet v příštích hodinách.

Indikace	Trend vývoje teploty
	Stoupající
	Stálá
	Klesající

6.4 Nejvyšší a nejnižší hodnoty teploty

- Základna ukládá nejvyšší a nejnižší hodnoty teploty ve vnější a vnitřní oblasti automaticky.

- Opakovaně stisknete tlačítko **+** (22) pro přepínání zobrazení aktuální teploty, nejvyšší teploty (**MAX**) a nejnižší teploty (**MIN**).
- Pro vynulování uložených nejvyšších a nejnižších hodnot stisknete a po dobu cca 3 sekund držíte stisknuto tlačítko **+** (22).

6.5. Osvětlení pozadí

Kliknutím na tlačítko **SNOOZE/LIGHT** (26) aktivujete osvětlení.

7. Údržba a čištění

Tento výrobek čistíte pouze mírně navlhčeným hadříkem nepouštějícím vlákna a nepoužívejte agresivní čisticí prostředky. Dbejte na to, aby se do výrobku nedostala voda.

8. Vyloučení záruky

Hama GmbH & Co KG nepřebírá žádnou odpovědnost nebo záruku za škody vzniklé neodbornou instalací, montáží nebo neodborným použitím výrobku nebo nedodržováním návodu k použití a/nebo bezpečnostních pokynů.

9. Technické údaje

	Základna	Senzor
Napájení	4,5 V 3 x baterie typu AA	3,0 V 2 x baterie typu AAA Při venkovních teplotách pod 0 °C/32 °F doporučujeme použít pro venkovní snímače alkalická baterie typu AAA.
Měřicí rozsah Teplota (°C)	0°C – +50°C / 32°F – +122°F	-20°C – +60°C / -40°F – +140°F
Přesnost naměřené teploty	+/- 2 °C	
Rozlišení Teplota	0,1°C/ 0,2°F	0,1°C/ 0,2°F
Rádiové hodiny DCF	Ano	Ne
Teploměr	Ano	Ano
Funkce buzení	Ano/2 budíky (Dual Alarm)	Ne
Max. Počet venkovních čidel		3

	Základna	Senzor
Dosah	≤ 50 m	

10. Prohlášení o shodě

CE Tímto Hama GmbH & Co KG prohlašuje, že typ rádiového zařízení [00186308] je v souladu se směrnicí 2014/53/EU. Úplné znění EU prohlášení o shodě je k dispozici na této internetové adrese:
www.hama.com -> 00186308 -> Downloads.

Kmitočtové pásmo (kmitočtová pásma)	433 MHz
Maximální radiofrekvenční výkon vysílaný	0,006 mW

Ovládacie a indikačné prvky

A Základňa

1. Symbol rádiového spojenia so senzorom
2. Indikácia min./max. vonkajšej teploty
3. Indikácia nízkeho stavu batérie senzora
4. Indikácia vonkajšej teploty
5. Indikácia nízkeho stavu batérie základne
6. Indikácia vnútornej teploty
7. Deň
8. Mesiac
9. Symboly budíka (zobrazené, keď je budík aktívny)
10. Deň v týždni
11. Indikátor driemania
12. Čas
13. Letný čas
14. Symbol rádiového signálu DCF
15. Trend vývoja vnútornej teploty
16. Symbol zobrazenia vnútornej teploty
17. Indikácia min./max. vnútornej teploty
18. Tendencia vonkajšej teploty
19. Indikátor rádiového kanála senzora
20. Tlačidlo MODE = Nastavenia/Potvrdenie nastavenej hodnoty
21. Tlačidlo ALARM = Zobrazenie/nastavenie režimu budenia
22. Tlačidlo + = Zvýšenie aktuálnej hodnoty/Vyvolanie uložených najvyšších/najnižších hodnôt (MAX/MIN)
23. Tlačidlo - = Zníženie aktuálnej hodnoty/prepínanie medzi °C a °F/Aktivácia/Deaktivácia manuálneho príjmu rádiového signálu DCF
24. Tlačidlo Channel = Manuálne vyhľadávanie signálu senzora/výber kanálov
25. Batériová priehradka
26. Snímač SNOOZE/LIGHT = Prerušenie signálu budenia/Aktivácia podsvietenia

B Senzor

27. Kontrolka prenosu
28. Displej
29. Tlačidlo CH = výber kanála
30. Otvor pre nástennú montáž
31. Tlačidlo °C/°F = prepínanie medzi °C a °F
32. Batériová priehradka

Ďakujeme, že ste si kúpili výrobok Hama. Prečítajte si všetky nasledujúce pokyny a informácie. Uchovajte tento návod pre prípadné ďalšie použitie. Ak výrobok predáte alebo darujete, odovzdajte tento návod na použitie novému majiteľovi.

1. Vysvetlenie výstražných symbolov a pokynov

Upozornenie

Tento symbol označuje bezpečnostné upozornenie, ktoré poukazuje na určité riziká a nebezpečenstvá.



Poznámka

Tento symbol označuje dodatočné informácie, alebo dôležité poznámky.



2. Obsah balenia

- Meteo stanica EWS-3000
- (základňa do interiéru / senzor do exteriéru)
- 2 batérie typu AAA
- 3 batérie typu AA
- Tento návod na použitie

3. Bezpečnostné pokyny

- Výrobok je určený len na súkromné použitie.
- Výrobok neprevádzkujte mimo medze výkonu uvedených v technických údajoch.
- Výrobok nepoužívajte vo vlhkom prostredí a chráňte ho pred oprskaním.
- Výrobok nepoužívajte v bezprostrednej blízkosti vykurovacích telies a iných zdrojov tepla ani na priamom slnečnom svetle.
- Výrobok nepoužívajte na miestach, kde nie je používanie elektronických zariadení povolené.
- Výrobok neumiestňujte blízko polí rušenia, kovových rámov, počítačov, TV a pod. Elektronické zariadenia a okenné rámy môžu negatívne ovplyvniť fungovanie výrobku.
- Zariadenie chráňte pred pádmi a nevystavujte ho veľkým otrasom.
- Výrobok neotvárajte a v prípade poškodenia ho už ďalej nepoužívajte.
- Výrobok sa nepokúšajte servisovať ani opravovať sami. Prenehajte to kvalifikovaným odborníkom.
- Obalový materiál nepatrí do rúk malých detí, hrozí nebezpečenstvo udusenía.
- Obalový materiál likvidujte ihneď podľa platných miestnych predpisov o likvidácii.
- Na zariadení nevykonávajte žiadne zmeny. Tým zaniká nárok na záruku.
- Výrobok používajte výhradne na stanovený účel.
- Chráňte výrobok pred znečistením, vlhkosťou a prehriatím a používajte ho len v suchom prostredí.



Upozornenie – Batérie

- Pri vkladani batérií vždy dbajte na správnu polaritu (+ a -). Pri nesprávnej polarite hrozí nebezpečenstvo vytečenia batérií alebo explózie.
- Používajte výhradne akumulátory (alebo batérie) zodpovedajúce udanému typu.
- Pred vložením batérií vyčistite všetky kontakty.
- Deti smú vymieňať batérie iba pod dohľadom dospeléj osoby.
- Na napájanie tohto výrobku nekombinujte staré a nové batérie, ani rôzne typy a značky batérií.
- Ak sa výrobok nebude dlhší čas používať, vyberte z neho batérie. (Výnimkou sú prístroje určené pre núdzové prípady).

Upozornenie – Batérie



- Batérie neskratujte.
- Batérie nenabíjajte.
- Batérie nevhadzujte do ohňa.
- Batérie uchovávajte mimo dosahu detí.
- Batérie nikdy neotvárajte, zabráňte ich poškodeniu, prehltnutiu alebo uniknutiu do životného prostredia. Môžu obsahovať jedovaté ťažké kovy, škodlivé pre životné prostredie.
- Vybité batérie bezodkladne vymeňte a zlikvidujte podľa platných predpisov.
- Vyhybajte sa skladovaniu, nabíjaniu a používaniu pri extrémnych teplotách a extrémne nízkom tlaku vzduchu (ako napr. vo veľkých výškach).

4. Uvedenie do prevádzky

Poznámka



Pri uvádzaní do prevádzky dbajte na to, aby ste vždy najprv uviedli do prevádzky meraciu stanicu a až potom základnú stanicu.

4.1. Senzor

- Otvorte **batériovú priehradku** (32), odstráňte prerušovač kontaktov a **batériovú priehradku** (32) opäť zatvorte.
- Stlačte opakovane tlačidlo **CH** (29), aby ste zvolili kanál, na ktorom vysiela senzor. Na displeji sa zobrazuje **CH1**, **CH2** alebo **CH3**.
- Stlačte tlačidlo **°C/°F** (31), ak chcete prepnúť medzi zobrazením teploty v °C a °F.
- Zatvorte potom kryt batériovej priehradky.

4.2. Základňa

Otvorte batériovú priehradku (26) a vložte 3 batérie typu AA; dbajte na správnu polaritu. Zatvorte potom kryt batériovej priehradky.

4.3. Výmena batérií

Poznámka – výmena batérie



- Myslite na to, že po každej výmene batérií v senzore alebo základni musíte stanicu nanovo zosynchronizovať.
- Vyberte k tomu batérie druhej stanice a opäť ich vložte alebo v prípade potreby ich tiež vymeňte.

Senzor

- Ak sa zobrazí symbol  (3), vymeňte obe batérie typu AAA v senzore za 2 nové batérie.
- Otvorte batériovú priehradku (32), vyberte a zlikvidujte opotrebované batérie a vložte dve nové batérie typu AAA za dodržania správnej polarity. Zatvorte potom kryt batériovej priehradky.

Základňa

- Ak sa zobrazí symbol  (5), vymeňte 3 batérie typu AA v základni za 3 nové batérie.
- Otvorte batériovú priehradku (25), vyberte a zlikvidujte opotrebované batérie a vložte 3 nové batérie typu AA za dodržania správnej polarity. Zatvorte potom kryt batériovej priehradky (25).

5. Montáž

Poznámka – montáž



- Odporúčame základňu a senzor umiestniť najprv na požadované miesta inštalácie bez ich montáže a vykonať všetky nastavenia - podľa postupu opísaného v odseku 6. **Prevádzka.**
- Stanice namontujte až po správnom nastavení a dosiahnutí stabilného rádiového spojenia.

Poznámka



- Dosah rádiového prenosu medzi senzorom a základňou je na voľnom priestranstve až 30 m.
- Pred montážou dbajte na to, aby rádiový prenos nebol ovplyvnený rušivými signálmi alebo prekážkami, ako sú budovy, stromy, vozidlá, vysokonapäťové vedenia atď.
- Pred definitívnu montážou sa ubezpečte, či je medzi požadovanými miestami inštalácie dostatočný príjem.
- Pri montáži senzoru dbajte na to, aby bol umiestnený na takom mieste, kde nebude vystavený účinkom priameho slnečného žiarenia a dažďa.
- Medzinárodná štandardná výška merania teploty vzduchu je 1,25 m (4 ft) nad zemou.

Upozornenie



Pre montáž na určenú stenu siv špecializovanej predajni obstarajte špeciálny resp. vhodný montážny materiál. Zabezpečte, aby ste pre montáž nepoužili chybné alebo poškodené časti. Pri montáži nikdy nepoužívajte násilie alebo veľkú silu. Mohlo by tak dôjsť k poškodeniu výrobku. Pred montážou bezpodmienečne skontrolujte vhodnosť steny pre zavesenie príslušnej hmotnosti a zabezpečte sa, že sa v mieste montáže nenachádza žiadne elektrické, vodovodné, plynové alebo iné vedenie.

5.1. Základňa

- Postavte základňu pomocou stojana na rovnú plochu.
- Prípadne môžete základňu pomocou otvoru na zadnej strane namontovať na stenu.

5.2. Senzor

- Senzor môžete taktiež postaviť na rovnú plochu v exteriéri.
- Odporúčame meraciu stanicu pomocou vybrania (30) bezpečne a pevne namontovať na vonkajšiu stenu.

6. Prevádzka

Poznámka

Keď podržíte tlačidlo + (22) alebo – (23) stlačené, zadávané hodnoty sa budú meniť rýchlejšie



6.1. Spojenie so senzorom

Po vložení batérií základňa automaticky začne vyhľadávať signál zo senzoru a vykoná prvé nastavenie

Poznámka



- Prvé nastavenie trvá asi 3 minút.
 - Počas pokusu o spojenie sa rozblíka symbol rádiového spojenia so senzorom (1).
 - Počas pokusu o pripojenie sa nedotýkajte žiadneho tlačidla! Mohlo by dôjsť k prerušeniu alebo nepresne preneseným údajom.
 - Proces je ukončený, keď sa na displeji zobrazia vnútorné (6) a vonkajšie hodnoty (4).
- Ak základňa neprijíma signál zo senzoru, stlačte a na cca. 2 sekundy podržte tlačidlo **Channel** (24) pre spustenie manuálneho vyhľadávania.

6.2. Základné a manuálne nastavenia

Automatické nastavenie pomocou signálu DCF

- Po prvom zapnutí a úspešnom spojení s bezdrôtovým senzorom spustia hodiny automaticky vyhľadávanie signálu DCF. Počas vyhľadávania bude blikať symbol rádiového signálu (14).

Symbol (14)	Vyhľadávanie DCF signálu
 Bliká	Aktívne
 Trvalo svieti	Úspešné - signál prijatý
Nezobrazený	Neaktívne

- Ak sa opakovane neprijíma žiadny signál, podržte po dobu asi 3 sekúnd stlačené tlačidlo – (23) na spustenie manuálneho hľadania signálu DCF. Rozblíka sa symbol rádiového spojenia (14).

Poznámka – nastavenie času



- Vyhľadávanie trvá cca. 3 minút. Ak vyhľadávanie zlyhá, ukončí sa a zopakuje sa v ďalšiu celú hodinu.
- Medzitým môžete nastaviť čas a dátum manuálne.
- Hodiny každý deň (medzi 01:00 a 05:00) naďalej vyhľadávajú automaticky signál DCF, aby sa mohli opraviť prípadné odchýlky. Po úspešnom prijatí signálu sa ručne nastavené hodnoty času a dátumu prepíšu.

- Pre ukončenie manuálneho vyhľadávania stlačte a na cca. 3 sekundy podržte tlačidlo – (23).

Poznámka – letný čas

Prestavenie na letný čas prebieha automaticky. Keď je aktívny letný čas, zobrazuje sa na displeji **DST**.



(Manuálne) nastavenia

- Stlačte tlačidlo – (23) a podržte ho na cca. 3 sekundy stlačené, ak chcete ukončiť vyhľadávanie signálu DCF. Symbol rádiového spojenia (8) zhasne a teraz môžete čas nastaviť manuálne.
- Stlačte tlačidlo **MODE** (20) a podržte ho cca. 3 sekundy stlačené, ak chcete po sebe vykonať nasledujúce nastavenia:
 - 12/24-hodinový formát
 - Časová zóna
 - Hodina (12)
 - Minúta (12)
 - Rok
 - Mesiac (8)
 - Deň (7)
 - Deň v týždni (10)
- Na zvolenie jednotlivých hodnôt stlačte tlačidlo + (22) alebo tlačidlo – (23) a príslušnú voľbu potvrdte stlačením tlačidla **MODE** (17).
- Ak chcete zobrazenú nastavenú hodnotu prevziať a preskočiť, stlačte priamo tlačidlo **MODE** (20).
- Ak v priebehu 20 sekúnd nezačnete žiadne hodnoty nastavovací režim sa automaticky opustí.

Poznámka – časová zóna



- Je možný rozsiahly príjem signálu DCF, zodpovedá ale vždy SEČ, ktorý platí v Nemecku. Pamätajte preto na nastavenie posunutia času v krajinách s odlišnou časovou zónou.
- Napr. pri pobyte v Moskve je tam už o 3 hodiny neskoršie ako v Nemecku. V časovej zóne preto nastavte +3. Hodiny sa potom vždy po prijímu signálu DCF resp. s ohľadom na manuálne nastavený čas nastaví automaticky o 3 hodiny dopredu.

Poznámka – deň v týždni



Pre zobrazenie dňa v týždni môžete vybrať tieto jazyky: nemecky (GE), anglicky (EN), dánsky (DA), holandský (DU), taliansky (IT), španielsky (SP) alebo francúzsky (FR).

Stupne Celcius/Fahrenheit



- Ak chcete prepnúť medzi zobrazením teploty v °C alebo v °F, stlačte tlačidlo – (23) **Budík (Alarm)**

Upozornenie – budík



- Režimom budenia 1 – ak je aktivovaný – sa signál budenia aktivuje len v dňoch v týždni (pondelok až piatok).
- Režimom budenia 2 – ak je aktivovaný – sa signál budenia aktivuje len v sobotu a nedeľu.

Symbol budenia **A1** alebo **A2** sa zobrazí pri nastaveniach na pozícii sekúnd indikácie času.

- Stlačte tlačidlo **ALARM** (21) jedenkrát, resp. dvakrát na zobrazenie želaného budenia A1 alebo A2.
- Na nastavenie času budenia zobrazovaného budíka stlačte na cca. na 3 sekundy tlačidlo **ALARM** (21). Hodiny začnú blikať.
- Pre nastavenie hodín času budenia stlačte tlačidlo **+** (22) alebo tlačidlo **-** (23) a voľbu potvrdte stlačením tlačidla **ALARM** (21). Minúty začnú blikať
- Tento postup zopakujte pre nastavenie minút času budenia.
- Ak v priebehu 20 sekúnd nezadáte žiadne hodnoty nastavovací režim sa automaticky opustí.
- Na voľbu a aktiváciu, resp. deaktiváciu želaného budenia stlačte opakovane tlačidlo **ALARM** (20), čím zvolíte A1 alebo A2.
- Na aktiváciu zvoleného budenia A1 alebo A2 stlačte tlačidlo **-** (23). Symbol budenia  alebo  (9) indikuje aktívne budenie..
- Pri príslušnej aktivácii budíka sa rozlíka symbol aktívneho budíka  (9) a zaznie signál budenia.
- Stlačte ľubovoľné tlačidlo (okrem **SNOOZE/LIGHT** (26)) na ukončenie budenia. Inak sa ukončí automaticky po 2 minútach.

6.4. Najvyššie a najnižšie hodnoty teploty

- Základňa ukladá automaticky maximálne a minimálne hodnoty teploty vonku a vnútri.
- Stlačte opakovane tlačidlo **+** (22) na prepínanie medzi zobrazovaním aktuálnej teploty, najnižšej teploty (**MIN**) a najvyššej teploty (**MAX**).
- Na vynulovanie uložených maximálnych a minimálnych hodnôt stlačte tlačidlo **+** (22) a podržte ho cca. 3 sekundy stlačené.

6.5 Podsvietenie

Na aktiváciu podsvietenia stlačte snímač **SNOOZE/LIGHT** (26).

7. Údržba a starostlivosť

Zariadenie čistite jemne navlhčenou handričkou, ktorá nezanecháva žmolky. Dbajte na to, aby do výrobku nevnikla voda.

8. Vylúčenie záruky

Firma Hama GmbH & Co KG neručí/nezodpovedá za škody vyplývajúce z neodbornej inštalácie, montáže alebo neodborného používania výrobku alebo z nerespektovania návodu na používanie a/alebo bezpečnostných pokynov.

9. Technické údaje

Upozornenie – funkcia opakovaného budenia



- Na aktiváciu funkcie opakovaného budenia stlačte počas signálu budenia snímač **SNOOZE/LIGHT** (26). Na displeji začne blikať **Zz** (11). Signál budenia sa preruší na 5 minút a následne sa znova spustí.
- Ak chcete ukončiť funkciu opakovaného budenia a tým aj alarm, stlačte ľubovoľné tlačidlo (okrem snímača **SNOOZE/LIGHT** (26)).

6.3. Tendencia teploty

Poznámka - trend vývoja teploty



V priebehu prvých hodín prevádzky indikácia trendu vývoja teploty nie je možná, nakoľko chýbajú údaje, ktoré sa ukladajú v priebehu prevádzky.

- Zariadenie uvádza pre vonkajšiu (18) a vnútornú teplotu (15) tendenciu pravdepodobného vývoja týchto hodnôt v priebehu nasledujúcich hodín.

Symbol	Trend
	Stúpajúci
	Ustálený
	Klesajúci

	Základňa	Senzor
Napájanie	4,5 V 3 x batéria typu AA	3,0 V 2 x batérie typu AAA Pri vonkajšej teplote nižšej ako 0°C/ 32°F odporúčame pre vonkajšie senzory použiť alkalická batérie typu AAA.
rozlíšenie Teplota (°C)	0°C – +50°C / 32°F – +122°F	-20°C – +60°C / -40°F – +140°F
Presnosť teploty	+/- 2 °C	
Kroky merania Teplota	0,1°C/ 0,2°F	0,1°C/ 0,2°F
Hodiny riadené rádiovým signálom DCF	Áno	Nie
Teplomér	Áno	Áno

	Základňa	Senzor
Funkcia budenia	Áno/2 budíky (Dual Alarm)	Nie
Max. Počet vonkajších snímačov	3	
Dosah	≤ 50 m	

10. Vyhlásenie o zhode

CE Hama GmbH & Co KG týmto vyhlasuje, že rádiové zariadenie typu [00186308] je v súlade so smernicou 2014/53/EÚ. Úplné EÚ vyhlásenie o zhode je k dispozícii na tejto internetovej adrese: www.hama.com -> 00186308 -> Downloads.

Frekvenčné pásmo resp. pásma	433 MHz
Maximálny vysokofrekvenčný	0,006 mW

Elementos de comando e indicadores

A Estação base

1. Símbolo de rádio da estação de medição
2. Indicação da temperatura exterior máx./mín.
3. Indicação de carga baixa das pilhas da estação de medição
4. Indicação da temperatura exterior
5. Indicação de carga baixa das pilhas da estação base
6. Indicação da temperatura interior
7. Dia de calendário
8. Mês de calendário
9. Símbolos de alarme (indicação com alarme ativo)
10. Dia da semana
11. Indicação de snooze
12. Hora
13. Hora de verão
14. Símbolo de rádio do sinal DCF
15. Tendência da temperatura interior
16. Símbolo de indicação da temperatura interior
17. Indicação da temperatura interior máx./mín.
18. Tendência da temperatura exterior
19. Indicação do canal de rádio da estação de medição
20. Botão **MODE** = definições/confirmação do valor de definição
21. Botão **ALARM** = indicação/definição do modo de alarme
22. Botão + = aumento do valor de definição actual/acesso aos valores máximos/mínimos guardados (MAX/MIN)
23. Botão - = diminuição do valor de definição actual/comutação entre °C e °F/ativação/desativação da recepção manual do sinal de rádio DCF
24. Botão **Channel** = procura manual do sinal da estação de medição/seleção do canal
25. Compartimento das pilhas
26. Sensor **SNOOZE/LIGHT** = interrupção do sinal de despertar/ativação da retroiluminação

B Estação de medição

27. Luz de controlo da transmissão
28. Visor
29. Botão CH = seleção do canal
30. Abertura para montagem na parede
31. Botão **°C/°F** = comutação entre °C e °F
32. Compartimento das pilhas

Descrição dos símbolos de aviso e das notas

Aviso

É utilizado para identificar informações de segurança ou chamar a atenção para perigos e riscos especiais.



Nota

É utilizado para identificar informações adicionais ou notas importantes.



2. Conteúdo da embalagem

- Estação meteorológica EWS-3000 (estação base para o interior/estação de medição para o exterior)
- 2 pilhas AAA
- 3 pilhas AA
- Este manual de instruções

3. Indicações de segurança

- O produto está previsto apenas para utilização doméstica e não comercial.
- Não utilize o produto fora dos limites de desempenho indicados nas especificações técnicas.
- Não utilize o produto em ambientes húmidos e evite jactos de água.
- Não utilize o produto perto de aquecedores, outras fontes de calor ou directamente exposto à luz solar.
- Não utilize o produto em áreas nas quais não são permitidos aparelhos electrónicos.
- Não coloque o produto na proximidade de campos de interferência, estruturas metálicas, computadores, televisores, etc. Os aparelhos electrónicos e os caixilhos das janelas afetam negativamente o funcionamento do produto.
- Não deixe cair o produto nem o submetta a choques fortes.
- Não abra o produto nem o utilize caso este esteja danificado.
- Não tente fazer a manutenção ou reparar o aparelho. Qualquer trabalho de manutenção deve ser executado por técnicos especializados.
- Mantenha a embalagem fora do alcance de crianças. Perigo de asfixia.
- Elimine imediatamente o material da embalagem em conformidade com as normas locais aplicáveis.
- Não efectue modificações no aparelho. Perda dos direitos de garantia.
- Utilize o produto apenas para a finalidade prevista.
- Proteja o produto contra sujidade, humidade e sobreaquecimento e utilize-o apenas em ambientes secos.

Aviso – Pilhas



- Ao colocar as pilhas, tenha em atenção a polaridade correcta (inscrições + e -). A não observação da polaridade correcta poderá levar ao derrama das pilhas ou explosão.
- Utilize exclusivamente baterias (ou pilhas) que correspondam ao tipo indicado.
- Antes de colocar as pilhas, limpe os contactos das pilhas e os contactos do compartimento.
- Não deixe crianças substituir as pilhas sem vigilância.
- Não utilize pilhas de diferentes tipos ou fabricantes nem misture pilhas novas e usadas.
- Remova as pilhas do produto se este não for utilizado durante um longo período de tempo. (a não ser que seja necessário mantê-las no produto para uma emergência).
- Não curto-circuite as pilhas.
- Não recarregue as pilhas.

Aviso – Pilhas



- Não deite as pilhas para chamas.
- Mantenha as pilhas fora do alcance das crianças. Nunca abra, danifique, ingira ou elimine as pilhas para o ambiente. Estas podem conter metais pesados tóxicos e prejudiciais para o ambiente.
- Retire imediatamente pilhas gastas do produto e elimine-as adequadamente.
- Evite o armazenamento, carregamento e utilização com temperaturas extremas e pressão atmosférica extremamente baixa (como, por exemplo, a grande altitude).

4. Colocação em funcionamento

Nota



Tenha em atenção que, para a colocação em funcionamento, deve ativar primeiro a estação de medição e depois a estação base.

4.1. Estação de medição

- Abra o **compartmento das pilhas** (32), remova a fita entre o contacto e as pilhas e volte a fechar o **compartmento das pilhas** (32).
- Prima repetidamente o botão **CH** (29) para escolher o canal no qual a estação de medição transmite. O visor apresenta a indicação **CH1**, **CH2** ou **CH3**.
- Prima o botão **°C/°F** (31) para comutar a indicação da temperatura entre °C e °F.
- Em seguida, feche a tampa do compartimento das pilhas.

4.2. Estação base

Abra o **compartmento das pilhas** (25), remova a fita entre o contacto e as pilhas e volte a fechar o **compartmento das pilhas** (25).

4.3. Substituir as pilhas

Nota – Substituição das pilhas



- Tenha em atenção que, após cada substituição das pilhas na estação base ou na estação de medição, é necessário efetuar uma nova sincronização das estações.
- Para tal, retire as pilhas da outra estação e volte a colocá-las ou, se necessário, substitua-as também.

Estação de medição

- Se o símbolo  (3) for exibido, substitua as 2 pilhas AAA da estação de medição por 2 pilhas novas.
- Abra o compartimento das pilhas (32), retire e elimine as pilhas usadas e insira duas pilhas AAA novas com a polaridade correta. Em seguida, feche a tampa do compartimento das pilhas

Estação base

- Se o símbolo  (5) for exibido, substitua as 3 pilhas AA da estação base por 3 pilhas novas. Abra o compartimento das pilhas (25), retire e elimine as pilhas usadas e insira 3 pilhas AA novas com a polaridade correta. Depois, feche a tampa do compartimento das pilhas (25).

5. Montagem

Nota – Montagem



- Recomenda-se colocar primeiro a estação base e a estação de medição nos locais de instalação pretendidos sem proceder à montagem e efetuar todas as definições, conforme descrito no ponto **6. Operação**.
- Monte as estações apenas após uma configuração correta e uma ligação de rádio estável.

Nota



- O alcance da radiotransmissão entre a estação de medição e a estação base é de 30 m, no máximo, ao ar livre.
- Antes da montagem, certifique-se de que a radiotransmissão não é afetada por sinais de interferência ou obstáculos, como edifícios, árvores, veículos, cabos de alta tensão, etc.
- Antes da montagem final, assegure-se de que existe uma receção suficiente entre os locais de instalação pretendidos.
- Durante a montagem da estação de medição, certifique-se de que esta é posicionada protegida da incidência direta da luz solar e da chuva.
- A altura padrão internacional para a medição da temperatura do ar é de 1,25 m (4 pés) acima do solo.

Aviso



- Para a montagem na parede prevista, adquira material de instalação adequado ou especial num estabelecimento especializado.
- Certifique-se de que não são montadas peças avariadas ou danificadas.
- Ao montar o produto, nunca aplique uma força excessiva. Tal pode danificar o produto.
- Antes da montagem, verifique a adequação da parede relativamente ao peso a aplicar e certifique-se de que, no local de montagem na parede, não existem cabos elétricos, tubos de água ou gás ou outras tubagens.

5.1. Estação base

- Com a ajuda da base de apoio, coloque a estação base sobre uma superfície plana.
- Em alternativa, pode montar a estação base numa parede com o recurso à abertura localizada na parte traseira.

5.2. Estação de medição

- A estação de medição pode ser igualmente colocada sobre uma superfície plana no exterior.
- Recomenda-se montar a estação de medição de forma segura e fixa numa parede exterior com o recurso à abertura (30).

6. Operação

Nota

Mantenha o botão + (22) ou o botão – (23) premido para poder selecionar os valores de forma mais rápida.



6.1. Ligação à estação de medição

Após a colocação das pilhas, a estação base procura automaticamente estabelecer uma ligação à estação de medição e efetua a configuração inicial.

Nota





- A configuração inicial demora cerca de 3 minutos.
 - Durante a tentativa de estabelecer a ligação, o símbolo de rádio da estação de medição (1) pisca.
 - Evite premir qualquer botão durante este tempo! Caso contrário, podem ocorrer erros e imprecisões nos valores e na transmissão dos mesmos.
 - O processo está terminado assim que forem apresentados os dados de medição para o interior (6) e o exterior (4).
- Se não for recebido repetidamente qualquer sinal da estação de medição, mantenha premido o botão **Channel** (24) durante cerca de 3 segundos para iniciar a procura manual do sinal.

6.2. Definições básicas e definições manuais

Definição automática de acordo com o sinal DCF

- Depois de ligar pela primeira vez a estação base e de estabelecer com sucesso a transmissão entre a estação base e a estação de medição, o relógio inicia automaticamente a procura pelo sinal DCF. Durante o processo de procura, o símbolo de rádio (14) pisca.

Indicação (14)	Procura do sinal DCF
 Indicação intermitente	Ativa
 Indicação permanentemente acesa	Bem-sucedida – o sinal é captado
Sem indicação	Inativa

Se não for captado repetidamente qualquer sinal, mantenha o botão – (23) premido durante cerca de 3 segundos para iniciar a procura manual do sinal DCF. O símbolo de rádio (14) começa a piscar.

Nota – Definição da hora



- O processo de procura demora cerca de 3 minutos. Caso este falhe, a procura é terminada e repetida na hora certa seguinte. O símbolo de rádio (14) apaga-se.
- Entretanto, pode efetuar uma definição manual da data e hora.
- O relógio continua a procurar automaticamente o sinal DCF todos os dias (entre as 01:00 horas e 05:00 horas) para corrigir possíveis desvios. Se o sinal for recebido com sucesso, a data e hora definidas manualmente são substituídas.

Mantenha novamente o botão – (23) premido durante cerca de 3 segundos para terminar o processo de procura manual.

Nota – Hora de verão



A hora muda automaticamente para a hora de verão. Enquanto a hora de verão estiver ativa, é apresentada no visor a indicação **DST**.

Definições (manuais)

- Mantenha o botão – (23) premido durante cerca de 3 segundos para terminar o processo de procura do sinal DCF. O símbolo de rádio (8) apaga-se e pode definir a hora manualmente.
- Prima e mantenha o botão **MODE** (20) premido durante cerca de 3 segundos para efetuar as seguintes definições pela ordem indicada:
 - Formato de 12/24 horas
 - Fuso horário
 - Hora (12)
 - Minuto (12)
 - Ano
 - Mês (8)
 - Dia (7)
 - Dia da semana (10)
- Para selecionar os valores individuais, prima o botão + (22) ou o botão – (23) e confirme a seleção relevante, premindo o botão **MODE** (20).
- Prima diretamente o botão **MODE** (20) para assumir o valor de definição exibido e passar para a definição seguinte.
- Se não for efetuada qualquer introdução durante 20 segundos, o modo de definição termina automaticamente.

Nota – Fuso horário



- O sinal DCF pode ser recebido numa ampla extensão. No entanto, corresponde sempre à hora da Europa Central, que é válida na Alemanha. Por conseguinte, em países com outro fuso horário, deve ajustar a diferença horária.
- Caso se encontre, por exemplo, em Moscovo, aí serão 3 horas mais tarde do que na Alemanha. Portanto, defina +3 para o fuso horário. O relógio efetuará depois a definição da hora automaticamente para 3 horas mais tarde após a receção do sinal DCF ou relativamente à hora manualmente definida.

Nota – Dia da semana



Para a indicação do dia da semana, pode selecionar entre os seguintes idiomas: alemão (**GE**), inglês (**EN**), dinamarquês (**DA**), neerlandês (**DU**), italiano (**IT**), espanhol (**SP**) ou francês (**FR**).

Celsius/Fahrenheit

- Prima o botão – (23) para comutar a indicação da temperatura entre °C e °F.

Despertador (alarme)

Nota – Despertador



- O modo de alarme 1, quando ativo, apenas emite um sinal de despertar nos dias de semana (segunda a sexta).
- O modo de alarme 2, quando ativo, apenas emite um sinal de despertar ao sábado e ao domingo.
- Durante a configuração, o símbolo de alarme **A1** ou **A2** é exibido na posição dos segundos da indicação horária.
- Prima o botão **ALARM** (21) uma vez ou duas vezes para exibir o alarme **A1** ou **A2** pretendido.
- Prima e mantenha o botão **ALARM** (21) premido durante cerca de 3 segundos para definir a hora de despertar do alarme indicado. A indicação das horas começa a piscar.
- Prima o botão + (22) ou o botão - (23) para selecionar a hora do sinal de despertar e confirme a seleção, premindo o botão **ALARM** (21). A indicação dos minutos começa a piscar.
- Repita este procedimento para os minutos do sinal de despertar.
- Se não for efetuada qualquer introdução durante 20 segundos, o modo de definição termina automaticamente.
- Para selecionar, ativar ou desativar o alarme pretendido, prima repetidamente o botão **ALARM** (20) para selecionar A1 ou A2.
- Prima o botão - (23) para ativar o alarme A1 ou A2 selecionado. O alarme ativo é indicado através do símbolo de alarme ou (9).
- Quando o despertador for acionado, o símbolo de alarme ativo (9) começa a piscar e é emitido um sinal de despertar.
- Prima qualquer botão (exceto o sensor **SNOOZE/LIGHT** (26)) para terminar o alarme. Caso contrário, este termina automaticamente após 2 minutos.

Nota – Função snooze



- Enquanto o sinal de despertar estiver a tocar, toque no sensor **SNOOZE/LIGHT** (26) para ativar a função snooze. No visor, o símbolo **Zz** (11) começa a piscar. O sinal de despertar é interrompido durante 5 minutos e depois volta a ser acionado.
- Prima qualquer botão (exceto o sensor **SNOOZE/LIGHT** (26)) para interromper a função snooze e, deste modo, desligar o alarme.

6.3. Tendência da temperatura

Nota – Tendência da temperatura



Nas primeiras horas de funcionamento, a indicação da tendência da temperatura não é possível devido à ausência de dados, os quais apenas são memorizados com o decorrer do funcionamento do aparelho.

- Para a temperatura exterior (18) e interior (15), a estação meteorológica apresenta uma tendência de como esta provavelmente se irá desenvolver nas horas seguintes.

Indicação	Tendência
	Crescente
	Constante
	Decrescente

6.4. Valores máximos e mínimos da temperatura

- A estação base memoriza automaticamente os valores máximos e mínimos da temperatura e da humidade do ar no exterior e interior.
- Prima repetidamente o botão + (22) para comutar entre a indicação da temperatura atual, da temperatura máxima (**MAX**) e da temperatura mínima (**MIN**).
- Prima e mantenha o botão + (22) premido durante cerca de 3 segundos para repor os valores máximos e mínimos memorizados.

6.5. Retroiluminação

Toque no sensor **SNOOZE/LIGHT** (26) para ativar a iluminação.

7. Manutenção e conservação

limpe o produto apenas com um pano sem fiapos ligeiramente humedecido e não utilize produtos de limpeza agressivos. Certifique-se de que não entra água para dentro do produto.

8. Exclusão de garantia

A Hama GmbH & Co KG não assume qualquer responsabilidade ou garantia por danos provocados pela instalação, montagem ou manuseamento incorretos do produto e não observação do das instruções de utilização e/ou das informações de segurança.

9. Especificações técnicas

	Estação base	Sensor externo
Alimentação elétrica	4,5 V 3 pilhas AA	3,0 V 2 pilhas AAA No caso de temperaturas exteriores inferiores a 0 °C/32 °F, recomendamos pilhas de alcalina do tamanho AAA para os sensores exteriores.
Amplitude de medição Temperatura (°C)	0 °C – +50 °C/32 °F – +122 °F	-20 °C – +60 °C/-40 °F – +140 °F
Indicação precisa da temperatura	+/- 2 °C	

	Estação base	Sensor externo
Incrementos de medição Temperatura	0,1°C/ 0,2°F	0,1°C/ 0,2°F
Relógio por radiofrequência DCF	Sim	Não
Termómetro	Sim	Sim
Função de despertar	Sim/2 alarmes (Dual Alarm)	Não
Quant. máx. de sensores externos	3	
Alcance	≤ 50 m	

10. Declaração de conformidade

 O(a) abaixo assinado(a) Hama GmbH & Co KG declara que o presente tipo de equipamento de rádio [00186308] está em conformidade com a Diretiva 2014/53/UE. O texto integral da declaração de conformidade está disponível no seguinte endereço de Internet: www.hama.com -> 00186308 -> Downloads.

Banda(s) de frequências	433 MHz
Potência máxima transmitida	0,006 mW

Manöverelement och indikeringar

A Basstation

1. Radiosymbol mätstation
2. Max-/min-indikering utomhustemperatur
3. Indikering för svagt batteri i mätstationen
4. Indikering utomhustemperatur
5. Indikering för svagt batteri i basstationen
6. Indikering inomhustemperatur
7. Kalenderdag
8. Kalendermånad
9. Larmsymboler (indikering vid aktiverat larm)
10. Veckodag
11. Indikering snooze
12. Tid
13. Sommartid
14. Radiosymbol DCF-signal
15. Temperaturtendens inomhus
16. Symbol indikering inomhustemperatur
17. Max/min-indikering inomhustemperatur
18. Temperaturtendens utomhus
19. Indikering radiokanal mätstation
20. **MODE**-knapp = Inställningar/bekräfta inställningsvärde
21. **LARM**-knapp = Indikering/inställning larmläge
22. **+**-knapp = Öka aktuellt inställningsvärde/avläsning av sparade max/min-värden (MAX/MIN)
23. **-**-knapp = Minska aktuellt inställningsvärde/växla mellan °C och °F/aktivering/ inaktivering manuell mottagning DFC-radiosignal
24. **Channel**-knapp = Manuell sökning efter signal från mätstation/kanalval
25. Batterifack
26. **SNOOZE/LIGHT**-sensor = Avbryta väckningssignalen/aktivering bakgrundsbelysning

B Mätstation

27. Kontrollampa överföring
28. Display
29. **CH**-knapp = Kanalval
30. Urtag för väggmontering
31. °C/°F-knapp = Växla mellan °C och °F
32. Batterifack

1. Förklaring av varningssymboler och hänvisningar

Varning

Används för att markera säkerhetshänvisningar eller för att rikta uppmärksamheten mot speciella faror och risker.



Hänvisning

Används för att markera ytterligare information eller viktiga hänvisningar.



2. Förpackningsinnehåll

- Väderstation EWS-3000
- (basstation för inomhusbruk/mätstation för utomhusbruk)
- 2 AAA-batterier
- 3 AA-batterier
- Den här bruksanvisningen

3. Säkerhetsanvisningar

- Produkten är avsedd för privat hemanvändning, inte yrkesmässig användning.
- Använd inte produkten utöver de effektgränser som anges i den tekniska datan.
- Använd inte produkten i en fuktig omgivning och undvik stänkvatten.
- Använd inte produkten alldeles intill elementet, andra värmekällor eller i direkt solskin.
- Använd inte produkten inom områden där elektroniska apparater inte är tillåtna.
- Positionera inte produkten i närheten av störfält, metallramar, datorer och tv-apparater etc. Elektroniska apparater samt fönsterkarmar påverkar produktens funktion negativt.
- Tappa inte produkten och utsätt den inte för kraftiga vibrationer.
- Öppna inte produkten och använd den inte mer om den är skadad.
- Försök inte serva eller reparera produkten själv. Överlåt allt servicearbete till ansvarig fackpersonal.
- Det är viktigt att barn hålls borta från förpackningsmaterialet. Det finns risk för kvävning.
- Kassera förpackningsmaterialet direkt enligt lokalt gällande kasseringsregler.
- Förändra ingenting på produkten. Då förlorar du alla garantianspråk.
- Använd bara produkten till det som den är avsedd för.
- Skydda produkten mot smuts, fukt och överhettning och använd den bara inomhus.

Varning – Batterier



- Var mycket noga med batteripolerna (+ och – märkning) och lägg in batterierna korrekt enligt detta. Beaktas inte detta finns det risk att batterierna läcker eller exploderar.
- Använd enbart uppladdningsbara batterier (eller batterier) som motsvarar den angivna typen.
- Rengör batterikontakterna och motkontakterna innan batterierna läggs i.
- Låt inte barn byta batterier utan uppsikt.
- Blanda inte gamla och nya batterier, inte heller olika sorters batterier eller batterier från olika tillverkare.
- Tag ut batterier ur produkter som inte används under längre tid. (om de inte ska finnas till hands för nödfall)
- Kortslut inte batterierna.
- Ladda inte batterier.
- Kasta inte batterier i öppen eld.
- Förvara batterier utom räckhåll för barn.

Varning – Batterier



- Öppna, skada eller förtär aldrig batterier och släng dem inte i naturen. De kan innehålla giftiga tungmetaller som är skadliga för miljön.
- Förbrukade batterier ska tas ut ur produkten direkt och kasseras.
- Förvara, ladda eller använd inte vid extrema temperaturer och extremt lågt lufttryck (t.ex. på hög höjd).

4. Idrifttagning

Hänvisning



Vid idrifttagningen ska först mätstationen och därefter basstationen tas i drift.

4.1. Mätstation

- Öppna **batterifacket** (32), ta bort kontaktspärren och stäng **batterifacket** (32) igen.
- Tryck upprepad gång på **CH**-knappen (29) för att välja den kanal där mätstationen sänder. På displayen visas **CH1**, **CH2** eller **CH3**.
- Tryck på **°C/°F**-knappen (31) för att växla mellan att visa temperaturen i °C eller °F.
- Stäng sedan locket till batterifacket.

4.2. Basstation

Öppna **batterifacket** (25), ta bort kontaktspärren och stäng **batterifacket** (25) igen.

4.3. Byta batteri

Hänvisning – Batteribyte



- Observera att stationerna måste synkroniseras om efter varje batteribyte i mät- eller basstationen.
- Ta då ut batterierna från den andra stationen och sätt in dem igen, eller byt dem vid behov.

Mätstation

- Byt ut de 2 AAA-batterierna i mätstationen mot 2 nya batterier när symbolen  (3) visas.
- Öppna batterifacket (32), ta ut och avfallshandera de förbrukade batterierna och sätt in två nya AAA-batterier med polerna mot rätt kontakter. Stäng sedan locket för batterifacket

Basstation

- Byt ut de 3 AA-batterierna i mätstationen mot 3 nya batterier när symbolen  (5) visas.
- Öppna batterifacket (25), ta ut och avfallshandera de förbrukade batterierna och sätt in tre nya AA-batterier med polerna mot rätt kontakter. Stäng sedan locket för batterifacket (25).

5. Montering

Hänvisning – Montering



- Vi rekommenderar att bas- och mätstationen först placeras på de önskade installationsplatserna och att alla inställningar görs enligt beskrivningen i **6. Användning**.
- Montera inte stationen förrän alla inställningar är korrekt genomförda och en stabil radioförbindelse har upprättats.

Hänvisning



- Signalöverföringens räckvidd mellan mät- och basstationen uppgår i fri terräng till upp till 30 meter.
- Säkerställ inför monteringen att radioöverföringen inte påverkas genom störande signaler eller hinder som byggnader, träd, fordon, högspänningsledningar och dylikt.
- Säkerställ inför den slutgiltiga monteringen att mottagningen är tillräcklig mellan de önskade installationsplatserna.
- Säkerställ vid montering av mätstationen att denna placeras skyddat mot sol och regn.
- Internationell standardhöjd för mätning av lufttemperaturen uppgår till 1,25 meter (4 fot) över marken.

Varning



- Införskaffa särskilt resp. lämpligt monteringsmaterial i detaljhandeln för monteringen på den valda väggen.
- Säkerställ att inte felaktiga eller skadade delar monteras.
- Använd aldrig våld eller extra kraft vid monteringen. Det kan skada produkten.
- Kontrollera före monteringen att den valda väggen är lämplig för vikten som ska hängas upp och säkerställ också att det inte finns el-, gas- eller andra ledningar och vattenrör i väggen vid monteringsstället.

5.1. Basstation

Ställ upp basstationen på en jämn yta med hjälp av stativet. Basstationen kan även monteras på en vägg med hjälp av urtaget på baksidan

5.2. Mätstation

Mätstationen kan också placeras på en jämn yta utomhus. Vi rekommenderar att mätstationen monteras säkert och fast på en utomhusvägg med hjälp av urtaget (30).

6. Användning

Hänvisning



Håll **+**-knappen (22) eller **-**-knappen (23) nedtryckt för att snabbare välja värdena.

6.1. Anslutning till mätstationen

När batterierna har satts in söker basstationen automatiskt efter en förbindelse till mätstationen och genomför första inställningen.

Hänvisning

- Den första inställningen tar ca 3 minuter.
- Under anslutningsförsöket blinkar radiosymbolen mätstation (1).
- Tryck inte på några knappar under tiden! Det kan leda till att värdena blir felaktiga och till fel vid överföringen av värdena.
- Processen är slutförd när mätdatan för inomhus- (6) och utomhusområdet (4) visas.
- Om ingen signal tas emot av mätstationen upprepade gånger, tryck på och håll **Channel**-knappen (24) nedtryckt i ca 3 sekunder för att starta en manuell sökning efter signalen.

6.2. Grundinställningar och manuella inställningar

Automatisk inställning efter DCF-signal

- När basstationen har startats för första gången och när överföringen mellan bas- och mätstationen är avslutad börjar klockan automatiskt att söka efter DCF-signalen. Under sökningen blinkar radiosymbolen (14).

Indikering (14)	Sökning efter DCF-signal
 Blinkande indikering	Aktiv
 Fast lysande indikering	Klart – signal tas emot
Ingen indikering	Inaktiv

Om ingen signal tas emot upprepade gånger, tryck på och håll —knappen (23) nedtryckt i ca 3 sekunder för att starta en manuell sökning efter DCF-signalen. Radiosymbolen (14) börjar blinka.

Hänvisning – Inställning av tid

- Sökningen tar ca 3 minuter. Om sökningen misslyckas avslutas den och upprepas igen vid nästa heltimme. Radiosymbolen (14) slocknar.
- Under tiden kan man ställa in tid och datum manuellt.
- Klockan fortsätter automatiskt att söka efter DCF-signalen varje dag (01:00 till 05:00) för att korrigera eventuella avvikelser. Om mottagningen fungerar skrivs den manuellt inställda tiden och datumet över.
- Tryck på och håll —knappen (23) nedtryckt igen i ca 3 sekunder för att avsluta den manuella sökningen.

Hänvisning – Sommartid

Klockan ställer automatiskt in sig på sommartid. Så länge sommartiden är aktiv visas **DST** på displayen.

(Manuella) inställningar

- Tryck på och håll —knappen (23) nedtryckt i ca 3 sekunder för att avsluta sökningen efter DCF-signalen. Radiosymbolen (8) slocknar och tiden kan ställas in manuellt.
- Tryck på och håll **MODE**-knappen (20) nedtryckt i ca 3 sekunder för att göra följande inställningar efter varandra:
 - 12/24-timmarsformat
 - Tidszon
 - Timme (12)
 - Minut (12)
 - År
 - Månad (8)
 - Dag (7)
 - Veckodag (10)
- Tryck för att välja de enskilda värdena på +knappen (22) eller –knappen (23) och bekräfta valet med **MODE**-knappen (20).
- Tryck direkt på **MODE**-knappen (20) för att acceptera eller hoppa över det visade inställningsvärdet.
- Om ingen inmatning görs på 20 sekunder lämnar enheten automatiskt inställningsläget.

Hänvisning – Tidszon

- DCF-signalen kan tas emot på långt håll men motsvarar alltid CET, som gäller i Sverige. Observera därför tidsförskjutningen i länder med andra tidszoner.
- Om du t.ex. befinner dig i Moskva är det tre timmar senare där än i Sverige. Ställ därför in tidszonen +3. Klockan ställer alltid om sig automatiskt till 3 timmar senare när DCF-signalen har tagits emot eller jämfört med den manuellt inställda tiden.
- DCF-signalen kan tas emot på långt håll men motsvarar alltid CET, som gäller i Sverige. Observera därför tidsförskjutningen i länder med andra tidszoner.
- Om du t.ex. befinner dig i Moskva är det tre timmar senare där än i Sverige. Ställ därför in tidszonen +3. Klockan ställer alltid om sig automatiskt till 3 timmar senare när DCF-signalen har tagits emot eller i förhållande till den manuellt inställda tiden.

Hänvisning – Veckodag

För visningen av veckodag kan språken tyska (DE), engelska (EN), danska (DA), nederländska (DU), italienska (IT), spanska (SP) eller franska (FR) väljas.

Celsius/Fahrenheit

- Tryck på —knappen (23) för att växla mellan att visa temperaturen i °C och °F.

Väckarklocka (larm)

Hänvisning – Väckarklocka



- Larmläge 1 utlöser – när det är aktiverat – endast en väckningssignal på veckodagar (måndag till fredag).
- Larmläge 2 utlöser – när det är aktiverat – endast en väckningssignal på lördagar och söndagar.

Larmsymbolen A1 eller A2 visas vid inställningar vid tidsindikeringsens sekundposition.

- Tryck en gång på LARM-knappen (21) för att visa önskat larm A1 eller A2.
- Tryck på och håll LARM-knappen (21) nedtryckt i ca 3 sekunder för att ställa in väckningstiden för visat larm. Timindikeringsen börjar blinka.
- Tryck på +-knappen (22) eller på --knappen (23) för att välja timmar för väckningstiden och bekräfta valet med LARM-knappen (21). Minutindikeringsen börjar blinka.
- Gör likadant för minuter för väckningstiden.
- Om ingen inmatning görs på 20 sekunder lämnar enheten automatiskt inställningsläget.
- För att välja önskat larm och aktivera resp. inaktivera det, tryck upprepade gånger på LARM-knappen (20) och välj A1 eller A2.
- Tryck på --knappen (23) för att aktivera önskat larm A1 eller A2. Det aktiva larmet visas med larmsymbolen eller (9).
- När väckarklockan går igång börjar den aktiva larmsymbolen (9) att blinka och det hörs en väckningssignal.
- Tryck på valfri knapp (förutom SNOOZE/LIGHT-sensorn (26)) för att stänga av larmet. Annars stängs larmet automatiskt av efter 2 minuter.

Hänvisning – Snooze-funktion



- Tryck när väckningssignalen ljuder på SNOOZE/LIGHT-sensorn (26) för att aktivera snoozefunktionen. Zz (11) börjar blinka på displayen. Väckningssignalen avbryts i 5 minuter och hörs sedan igen.
- Tryck på valfri knapp (förutom SNOOZE/LIGHT-sensorn (26)) för att stänga av snoozefunktionen och därmed larmet.

6.3. Temperaturtendens

Hänvisning – Temperaturtendens



Under de första timmarna som enheten är igång kan man inte få någon temperaturtendens på grund av databrist, och den sparas först efter hand som enheten är i drift.

- Väderstationen anger en tendens för hur utomhustemperaturen (18) och inomhustemperaturen (15) troligtvis utvecklas under de kommande timmarna.

Indikering	Tendens
	Stigande
	Konstant
	Fallande

6.4. Max- och minvärden för temperatur

- Basstationen sparar automatiskt max- och min-värden för utomhus- och inomhustemperaturen.
- Tryck flera gånger på +-knappen (22) för att växla mellan indikering av aktuell temperatur, högsta temperatur (MAX) och lägsta temperatur (MIN).
- Tryck på och håll +-knappen (22) nedtryckt i ca 3 sekunder för att återställa de sparade max- och min-värdena.

6.5. Bakgrundsbelysning

Tryck på SNOOZE/LIGHT-sensorn (26) för att aktivera belysningen.

7. Service och skötsel

Använd bara en luddfri, lätt fuktad trasa till produktens rengöring och använd inga aggressiva rengöringsmedel.

Var noga med att det inte tränger in vatten i produkten.

8. Garantifriskrivning

Hama GmbH & Co KG övertar ingen form av ansvar eller garanti för skador som beror på olämplig installation, montering och olämplig produktanvändning eller på att bruksanvisningen och/eller säkerhetsanvisningarna inte följs.

9. Tekniska data

	Basstation	Utomhussensor
Strömförsörjning	4,5 V 3x AA-batterier	3,0 V 2x AAA-batterier Vid utomhustemperaturer på under 0 °C/ 32 °F rekommenderas alkaliska batterier av typen AAA för utomhussensorena.
Mätområde Temperatur (°C)	0 °C – +50 °C/32 °F – +122 °F	-20 °C – +60 °C / -40 °F – +140 °F

	Basstation	Utomhussensor
Temperaturnoggrannhet	+/- 2 °C	
Mätsteg Temperatur	0,1 °C/ 0,2 °F	0,1 °C/ 0,2 °F
DCF-radioklocka	Ja	Nej
Termometer	Ja	Ja
Väckningsfunktion	Ja/2 larm (dubbellarm)	Nej
Max. antal utomhussensorer	3	
Räckvidd	≤ 50 m	

10. Försäkrän om överensstämmelse

 Härmed försäkrar Hama GmbH & Co KG, att denna typ av radioutrustning [00186308] överensstämmer med direktiv 2014/53/EU. Den fullständiga texten till EU-försäkrän om överensstämmelse finns på följande webbadress: www.hama.com->00186308->Downloads

Eller de frekvensband	433 MHz
Maximala radiofrekvensseffekt	0,006 mW

Органы управления и индикации**А Основной блок**

1. Значок радиосигнала внешнего датчика
2. Макс./миним. значения температуры наружного воздуха
3. Индикация низкого заряда батарей блока наружного датчика
4. Температура наружного воздуха
5. Индикация низкого заряда батарей основного блока
6. Температура воздуха в помещении
7. Число месяца
8. Месяц
9. Значок будильника (при включенном будильнике)
10. День недели
11. Автоповтор сигнала будильника
12. Время
13. Индикация летнего времени
14. Значок радиосигнала DCF
15. Динамика изменения температуры воздуха в помещении
16. Значок температуры воздуха в помещении
17. Макс./миним. значения температуры в помещении
18. Динамика изменения температуры наружного воздуха
19. Канал связи с блоком наружного датчика
20. Кнопка **MODE** = настройки / подтверждение ввода значения параметра
21. Кнопка **ALARM** = индикация / настройка будильника
22. Кнопка **+** = увеличение текущего значения при настройке / просмотр сохраненных максимальных и минимальных значений (МАКС/МИНИМ)
23. **-** = уменьшение настраиваемого значения / выбор единицы измерения температуры (°C, °F) / включение/выключение принудительного приема радиосигнала DCF
24. Кнопка **Channel** = выбор канала / поиск радиосигнала внешнего датчика вручную
25. Отсек батарей
26. Датчик **SNOOZE/LIGHT** = отключение сигнала будильника / включение подсветки

В Блок внешнего датчика

27. Лампа индикации передачи данных
28. Дисплей
29. Кнопка **CH** = выбор канала
30. Отверстие для настенного монтажа
31. Кнопка **°C/°F** = выбор единицы измерения температуры (°C или °F)
32. Отсек батарей

1. Предупредительные пиктограммы и инструкции**Внимание**

Данным значком отмечены инструкции, несоблюдение которых может привести к опасной ситуации.

**Примечание**

Дополнительная или важная информация.

**2. Комплект поставки**

- Метеорологический прибор «Color EWS-3000» (основной блок для контроля воздуха внутри помещения, блок датчика внешних атмосферных условий)
- 2 батареи AAA
- 3 батареи AA
- Настоящая инструкция

3. Техника безопасности

- Изделие предназначено только для домашнего применения.
- Соблюдать технические характеристики.
- Беречь от влаги и брызг.
- Не эксплуатировать в непосредственной близости с нагревательными приборами и беречь от прямых солнечных лучей
- Не применять в запретных зонах.
- Не размещать рядом с магнитными полями, металлическими рамками, компьютерами, окнами и т.д. Электронные приборы и оконные рамы негативно сказываются на работе изделия.
- Не ронять. Беречь от сильных ударов.
- Изделие не открывать. Запрещается эксплуатировать неисправное изделие.
- Запрещается самостоятельно ремонтировать устройство. Ремонт разрешается производить только квалифицированному персоналу.
- Упаковку не давать детям: опасность асфиксии.
- Утилизировать упаковку в соответствии с местными нормами.
- Запрещается вносить изменения в конструкцию. В противном случае гарантийные обязательства аннулируются.
- Запрещается использовать не по назначению.
- Защитите изделие от грязи, влаги и перегрева и используйте его только в сухих условиях.

Внимание. Батареи

- Соблюдать полярность батарей (+ и -). Несоблюдение полярности может стать причиной взрыва батарей.
- Разрешается применять аккумуляторы только указанного типа.
- Перед загрузкой батарей почистить контакты.
- Запрещается детям заменять батареи без присмотра взрослых.



Внимание. Батареи



- Не применять различные типы или новые и старые батареи вместе.
- В случае большого перерыв в эксплуатации удалить батареи из устройства (кроме случаев, когда изделие применяется в качестве аварийного).
- Не закорачивать контакты батарей.
- Обычные батареи не заряжать.
- Батареи в огонь не бросать.
- Батареи хранить в безопасном месте и не давать детям.
- Не открывайте, не разбирайте, не глотайте и не утилизируйте батареи с бытовым мусором. В батареях могут содержаться вредные тяжелые металлы.
- Израсходованные батареи немедленно удалять из прибора и утилизировать.
- Избегайте хранения, зарядки и использования при экстремальных температурах и экстремально низком атмосферном давлении (например, на большой высоте).

4. Ввод в эксплуатацию

Примечание



При вводе в эксплуатацию всегда сначала необходимо включить блок внешнего датчика, и только затем основной блок.

4.1. Блок внешнего датчика

- Откройте крышку отсека батарей (32), удалите изолятор и закройте крышку отсека батарей (32).
- Несколько раз нажмите кнопку **CH** (29), чтобы выбрать канал внешнего датчика. На дисплее отображается соответствующая индикация: **CH1**, **CH2** или **CH3**.
- Выбор единицы измерения температуры осуществляется кнопкой **°C/°F** (31).
- Закройте крышку отсека батарей.

4.2. Основной блок

- Откройте крышку отсека батарей (25) и вставьте три батареи AA, соблюдая полярность. Закройте крышку отсека батарей.

4.3. Замена батарей

Инструкция - Замена батарей



- После замены батарей основного блока и блока внешнего датчика необходимо заново выполнить синхронизацию блоков.
- Для этого необходимо удалить батареи в том числе из другого блока, а затем снова загрузить их в отсек батарей.

Блок внешнего датчика

- Если отображается значок  (3), замените 2 батареи AAA блока внешнего датчика на 2 новые батареи.
- Откройте отсек батарей (32), удалите и утилизируйте старые батареи. Вставьте две новые батареи AAA, соблюдая полярность. Закройте крышку отсека батарей.

Основной блок

- Если отображается значок  (5), замените 3 батареи AA основного блока на 3 новые батареи.
- Откройте отсек батарей (25), удалите и утилизируйте старые батареи. Вставьте 3 новые батареи AA, соблюдая полярность. Закройте крышку отсека батарей (25).

5. Монтаж

Примечание – Монтаж



- Перед тем как монтировать блоки, рекомендуется сначала завершить настройки в местах будущей установки (**см. 6. Ввод в эксплуатацию и работа**).
- Монтаж следует производить после того, как правильные настройки обеспечат надежную радиосвязь между блоками.

Примечание



- Максимально допустимое расстояние между блоками составляет 30 метров.
- Монтируя блоки, следует учесть, что различные препятствия (стены, деревья, автомобили, высоковольтные линии и др.) создают помехи радиосвязи между блоками.
- Перед монтажом убедитесь, что в местах расположения блоков обеспечивается устойчивая радиосвязь.
- Блок внешнего датчика должен размещаться в месте, защищенном от воздействия прямых солнечных лучей и осадков.

Внимание



- Получить специальное или подходящую установку в магазинах для монтажа на поставленном стене.
- Перед началом эксплуатации убедитесь в отсутствии дефектных или поврежденных деталей.
- При монтаже не применять чрезмерных усилий. В противном случае можно повредить устройство.
- Убедитесь, что стена подходит для монтажа. В стене на месте монтажа не должно быть электрической проводки, газопровода, водопровода и других трубопроводов.

5.1. Основной блок

- С помощью подставки установите основной блок на ровную поверхность.
- Основной блок также можно повесить на стену за отверстие.

5.2. Блок внешнего датчика

- Блок внешнего датчика можно разместить на улице с помощью подставки.
- Внешний блок рекомендуется монтировать на стене с помощью соответствующего паза (30).

6. Эксплуатация

Примечание

Чтобы ускорить изменение значения во время настройки, удерживайте кнопку **+** (22) или кнопку **-** (23).



6.1. Соединение с блоком внешнего датчика

После загрузки батарей основной блок начинает автоматический поиск сигнала внешнего датчика и выполняет операцию ввода устройства в эксплуатацию.





Примечание

- Автоматическая настройка при вводе в эксплуатацию длится ок. 3 минут.
 - Во время поиска радиосигнала мигает значок радиосвязи с внешним датчиком (1).
 - В течение этого времени не нажимайте кнопки устройства! В противном случае может возникнуть сбой точной настройки значений и передачи сигнала.
 - Автоматическая настройка завершена, когда на дисплее начнут отображаться данные измерения внутри помещения (6) и вне помещения (4).
- Если сигнал автоматически принять не удается, нажмите и ок. 3 секунд удерживайте кнопку **Channel** (24), чтобы включить поиск радиосигнала DCF вручную.

6.2. Основные параметры и ручные настройки Автоматический прием радиосигнала DCF

- После первого включения основного блока и установки радиосвязи с блоком внешнего датчика часы прибора автоматически начинают поиск радиосигнала точного времени (DCF). Во время этого процесса на дисплее мигает значок радиосигнала (14).

Индикация (14)	Поиск сигнала DCF
 мигает	активный
 горит непрерывно	сигнал принят успешно
не горит	неактивный

- Если сигнал автоматически принять не удается, нажмите и ок. 3 секунд удерживайте кнопку **-** (23), чтобы включить поиск радиосигнала DCF вручную. Значок радиосигнала (14) мигает.

Настройка часов. Примечания



- Поиск длится около 3 минут. Если сигнал принять не удалось, операция завершается автоматически. Повторная попытка будет произведена в следующий полный час. Значок радиосигнала точного времени (14) гаснет.
- При необходимости часы и календарь можно настроить вручную. Поиск радиосигнала DCF с целью корректировки часов осуществляется каждые сутки (между 01:00 и 05:00). При успешном приеме радиосигнала введенные вручную значения времени и даты заменяются.

Чтобы принудительно завершить поиск радиосигнала, нажмите и ок. 3 секунд удерживайте кнопку **-** (23).

Индикация летнего времени



Переключение на летнее время происходит автоматически. Во время индикации летнего времени на дисплее отображается **DST**.

Настройки (вручную)

- Нажмите и ок. 3 секунд удерживайте кнопку **-** (23), чтобы остановить поиск радиосигнала DCF. Значок радиосигнала (8) не горит. Теперь часы можно настроить вручную.
- Нажмите и около 3 секунд удерживайте кнопку **MODE** (20), чтобы настроить параметры в следующем порядке:
 - Формат индикации времени
 - Часовой пояс
 - Час (12)
 - Минуты (12)
 - Год
 - Месяц (8)
 - Число месяца (7)
 - День недели (10)
- Кнопкой **+** (22) или **-** (23) установите значение и нажмите кнопку **MODE** (20), чтобы подтвердить настройку.
- Чтобы применить отображаемое значение и сразу перейти к следующему параметру, нажмите кнопку **MODE** (20).
- Режим настройки выключается автоматически, если нажатий на кнопки не производилось в течение 20 секунд.

Инструкция - Часовой пояс



- Радиосигнал точного времени DCF соответствует средневропейскому времени. Если часы эксплуатируются в другом часовом поясе, то их необходимо настроить соответствующим образом.
- Например, разница во времени между Москвой и Берлином составляет 3 часа. В Москве, таким образом, необходимо сделать поправку в +3 часа. В этом случае к показателю времени (установленному автоматически по радиосигналу DCF или вручную) часы автоматически будут прибавлять 3 часа.

Инструкция - День недели



Дни недели могут отображаться на следующих языках: немецкий (GE), английский (EN), датский (DA), голландский (DU), итальянский (IT), испанский (SP), французский (FR).

Цельсий/Фаренгейт

- Кнопкой – (23) выберите единицу измерения температуры (°C или °F).

Будильник

Будильник. Инструкция



- Если будильник 1 включен, то он срабатывает только в будни (понеделник-пятница).
- Если будильник 2 включен, то он срабатывает только по выходным (суббота, воскресенье).

При настройке будильников над индикацией секунд отображается значок **A1** или **A2**.

- Нажмите кнопку **ALARM** (21) один раз или два раза, чтобы переключится на будильник **A1** или **A2**.
- Нажмите и около 3 секунд удерживайте кнопку **ALARM** (21), чтобы настроить время срабатывания будильника. Начнет мигать значение часов.
- Кнопкой + (22) или – (23) установите значение часа, затем нажмите кнопку **ALARM** (21), чтобы подтвердить настройку. Начнет мигать значение минут.
- Повторите процедуру для настройки минут.
- Если значение не вводится в течение 20 секунд, режим настройки автоматически выключается.
- Чтобы выбрать/включить/выключить нужный будильник, нажимайте кнопку **ALARM** (20). На дисплее переключается соответствующая индикация (A1/A2).
- Чтобы включить будильник A1 или A2, нажмите кнопку – (23). Включенный будильник отображается значком или (9).
- При срабатывании будильника мигает значок (9), и подается звуковой сигнал.
- Чтобы отключить сигнал, нажмите любую, кроме **SNOOZE/LIGHT** (26). Если сигнал не был отключен вручную, то он автоматически отключится через 2 минуты.

Примечание к функции автоповтора сигнала будильника



- Во время подачи сигнала будильника нажмите датчик **SNOOZE/LIGHT** (26), чтобы включить функцию автоповтора сигнала. На дисплее мигает индикация Zz (11). Подача сигнала прерывается на 5 минут, после чего сигнал подается снова.
- Чтобы отключить функцию автоповтора сигнала будильника и сам сигнал, нажмите любую кнопку, кроме **SNOOZE/LIGHT** (26).

6.3. Динамика изменения температуры



Динамика изменения температуры

В первые часы после ввода в эксплуатацию функция прогноза погоды не работает из-за отсутствия необходимых данных, которые сохраняются только во время эксплуатации.

- Прибор отображает прогноз изменений наружной температуры (18) и температуры в помещении (15).

Индикация	Динамика изменений
	повышается
	понижается
	убывающий

6.4. Максимальные и минимальные значения температуры

- Зафиксированные максимальные и минимальные значения наружной и комнатной температуры автоматически сохраняются в памяти прибора.
- Нажимайте кнопку + (22), чтобы переключать индикацию текущей температуры, минимальной температуры (**MIN**) и максимальной температуры (**MAX**).
- Нажмите и около 3 секунд удерживайте кнопку + (22), чтобы удалить сохраненные максимальное и минимальное значения.

6.5. Подсветка

- Чтобы включить подсветку, нажмите датчик **SNOOZE/LIGHT** (26).

7. Уход и техническое обслуживание

Чистку изделия производить только безворсовой слегка влажной салфеткой. Запрещается применять агрессивные чистящие средства. Следите за тем, чтобы в устройство не попала вода.

8. Отказ от гарантийных обязательств

Компания Napa GmbH & Co KG не несет ответственность за ущерб, возникший вследствие неправильного монтажа, подключения и использования изделия не по назначению, а также вследствие несоблюдения инструкции по эксплуатации и техники безопасности.

9. Технические характеристики

	Основной блок	Блок наружного датчика
Питание	4,5 В 3 батареи AA	3,0 В 2 батареи AAA При наружной температуре ниже 0° C / 32° F во внешних датчиках рекомендуется использовать щелочная батареи AAA.
Диапазон измерения Температура (°C)	0°С – +50°С / 32°F – +122°F	-20°С – +60°С / -40°F – +140°F
Точность температуры	+/- 2 °C	
Шаг шкалы Температура	0,1°С/ 0,2°F	0,1°С/ 0,2°F
Часы с коррекцией по радиосигналу точного времени	Да	Нет
Термометр	Да	Да
Функция будильника	Да / 2 будильника	Нет
Макс. количество наружных датчиков	3	
Дальность действия	≤ 50 m	

10. Декларация производителя

CE Настоящим компания Hama GmbH & Co KG заявляет, что радиооборудование типа [00186308] отвечает требованиям директивы 2014/53/ЕС. С полным текстом декларации о соответствии требованиям ЕС можно ознакомиться здесь: www.hama.com -> 00186308 -> Downloads.

Диапазон/диапазоны частот	433 MHz
Максимальная излучаемая мощность	0,006 mW

Контролни елементи и индикации

A Основна станция

1. Символ за радиосигнал на измервателната станция
2. Индикация Max/Min на външната температура
3. Индикация за нисък заряд на батерията на измервателната станция
4. Индикация за външната температура
5. Индикация за нисък заряд на батерията на основната станция
6. Индикация за вътрешната температура
7. Календарен ден
8. Календарен месец
9. Символи за аларма (индикация при активна аларма)
10. Ден от седмицата
11. Индикация за дрямка
12. Час
13. Лятно часово време
14. Символ за радиосигнал DCF
15. Тенденция за развитието на вътрешната температура
16. Символ Индикация за вътрешната температура
17. Индикация Max/Min на вътрешната температура
18. Тенденция за развитието на външната температура
19. Индикация за радиоканала на измервателната станция
20. Бутон **MODE** = настройки/потвърждение на настроената стойност
21. Бутон **ALARM** = показване/настройка на режим Аларма
22. Бутон + = увеличаване на настроената актуална стойност/извикване на запаметените най-високи/най-ниски стойности (MAX/MIN)
23. Бутон - = намаляване на актуално настроената стойност/смяна между °C и °F/активиране/деактивиране на ръчното приемане на DCF радиосигнал
24. Бутон **Channel** = ръчно търсене на сигнал на измервателната станция/избор на канал
25. Отделение за батерии
26. Датчик **SNOOZE/LIGHT** = прекъсване на сигнала за събуждане/активиране на фоновото осветление

B Измервателна станция

27. Контролна лампа за предаване на стойности
28. Дисплей
29. Бутон CH = избор на канал
30. Отвор за стенен монтаж
31. Бутон °C/°F = превключване между °C и °F
32. Отделение за батерии

1. Обяснение на предупредителните символи и указания

Вниманив



Използват се за обозначаване на указания за безопасност или за насочване на вниманието към особени опасности и рискове.

Забележка

Използват се за допълнително обозначаване на информацията или важни указания.



2. Съдържание на опаковката

- Метеорологична станция EWS-3000 (основна станция за използване на закрито/измервателна станция за използване на открито)
- 2 батерии AAA
- 3 батерии AA
- тази инструкция за употреба

3. Забележки за безопасност

- Продуктът е предвиден за лична, нестопанска битова употреба.
- Не използвайте продукта извън неговите граници на мощността, посочени в техническите данни.
- Не използвайте продукта във влажна среда и избягвайте водни пръски.
- Не използвайте продукта в непосредствена близост до отоплителни уреди, други източници на топлина или на директна слънчева светлина.
- Не използвайте продукта в зони, в които не са разрешени електронни продукти.
- Не поставяйте продукта в близост до смущаващи полета, метални рамки, компютри и телевизори и т. н. Електронните уреди и рамките на прозорците нарушават функцията на продукта.
- Не позволявайте на продукта да пада и не го излагайте на силни вибрации.
- Не отваряй продукта и при повреда не продължавай да го използваш.
- Не се опитвайте сами да обслужвате или ремонтирате продукта. Оставете всякаква техническа поддръжка на компетентните специалисти.
- Задължително дръжте малките деца далече от опаковъчния материал, има опасност от задушаване.
- Изхвърлете опаковъчния материал веднага съгласно действащите на място разпоредби за изхвърляне на отпадъци.
- Не правете промени в уреда. Така ще загубите право на всякакви гаранционни претенции.
- Използвайте продукта само за предвидената цел.
- Пазете продукта от замърсяване, влага и прегряване и го използвайте само в сухи помещения.

Вниманив – Батерии



- Задължително внимавайте за правилното разположение на полюсите (надписи + и -) на батериите и ги поставете по съответния начин. При неспазване има опасност от изтичане или експлозия на батериите.
- Използвайте само акумулатори (или батерии), които съответстват на посочения тип.

Вниманив – Батерии



- Преди поставяне на батериите почистете контактите на батериите и насрещните контакти.
- Не разрешавайте на децата да сменят батерии без надзор.
- Не смесвайте стари и нови батерии и батерии от различен тип или производител.
- Махайте батериите от продукти, които не се използват по-дълго време. (освен ако те се поддържат в готовност за спешни случаи)
- Не свързвайте батериите накъсо.
- Не зареждайте батериите.
- Не хвърляйте батериите в огън.
- Съхранявайте батериите, недостъпни за деца.
- Батериите никога не бива да бъдат отворяни, повреджани, гълтани или изхвърляни в природата. Те могат да съдържат тежки метали, които са отровни или опасни за околната среда.
- Махнете от продукта и незабавно изхвърлете изхабените батерии.
- Избягвайте съхранение, зареждане и използване при екстремни температури и изключително ниско въздушно налягане (напр. на големи височини).

4. Пускане в експлоатация

Забележка



При пускането в експлоатация имайте предвид, че винаги първо се пуска в експлоатация измервателната станция, а след това основната станция.

4.1. Измервателна станция

- Отворете отделението за **батериите (32)**, отстранете прекъсващата лента и отново затворете отделението за **батериите (32)**.
- Чрез последователно натискане на бутон **СН (29)** изберете канала, на който предава измервателната станция. На дисплея се показва **СН1, СН2** или **СН3**.
- Натиснете бутон **°C/°F (31)**, за да превключите индикацията на температурата между **°C и °F**.
- След това затворете капака на отделението за батериите.

4.2. Основна станция

- Отворете отделението за **батериите (25)**, отстранете прекъсващата лента и отново затворете отделението за **батериите (25)**.

4.3. Смяна на батериите

Забележка – Смяна на батериите



- Имайте предвид, че след всяка смяна на батериите измервателната и основната станция трябва да се синхронизират.
- За целта извадете батериите от другата станция и ги поставете отново или при необходимост сменете и тях.

Измервателна станция

- Когато се покаже символът  (3), заменете двете батерии AAA на измервателната станция с две нови батерии.
- Отворете отделението за батериите (32), извадете и изхвърлете изтощените батерии и поставете две нови батерии AAA, като спазвате поляритета. След това затворете капака на отделението за батериите.

Основна станция

- Когато се покаже символът  (5), заменете трите батерии AA на основната станция с трите нови батерии.
- Отворете отделението за батериите (25), извадете и изхвърлете изтощените батерии и поставете три нови батерии AA, като спазвате поляритета. След това затворете капака на отделението за батериите (25).

5. Монтаж

Забележка – Монтаж



- Препоръчва се първоначално да разположите основната и измервателната станция на местата за монтаж, без да ги монтирате, и да предприемете всички настройки, както е описано в точка 6. Експлоатация.
- Монтирайте станцията/ите едва след правилна настройка и осигуряване на стабилна радиовръзка.

Забележка



- На открито обхватът на радиосигнала между измервателната и основната станция достига до 30 м.
- Преди монтажа обърнете внимание радиосигналът да не се смущава от сигнали или препятствия, като сгради, дървета, автомобили, електрически далекопроводи и др.
- Преди окончателния монтаж се уверете, че между избраните места за монтаж има достатъчно добро приемане.
- При монтажа на измервателната станция внимавайте да я позиционирате така, че да е защитена от пряка слънчева светлина и дъжд.
- Международният стандарт за височината на измерване на температурата на въздуха е 1,25 м (4 фута) над земята.

Вниманив



- За монтажа върху предвидената стена си набавете специален или пригоден монтажен материал от специализираните магазини.
- Уверете се, че за монтажа не се използват дефектни или повредени части.
- Никога не прилагайте сила при монтажа. Това може да повреди продукта.
- Преди монтажа задължително проверете пригодността на предвидената стена за теглото, което ще бъде монтирано, и се уверете, че на мястото на монтажа в стената не преминават електрически кабели, водопроводи, газопроводи или други тръбопроводи.

5.1. Основна станция

- Разположете основната станция с помощта на опорния крак върху равна повърхност.
- По желание може да монтирате основната станция на стена, като използвате отвора на задната страна.

5.2. Измервателна станция

- Може също така да поставите измервателната станция на открито върху равна повърхност.
- Препоръчва се измервателната станция да бъде здраво монтирана на външна стена с помощта на отвора (30).

6. Експлоатация

Забележка



Дръжте натиснат бутон + (22) или бутон - (23), за да избирате стойностите по-бързо.

6.1. Свързване с измервателната станция

След поставянето на батериите основната станция автоматично търси и установява първоначална връзка с измервателната станция.



Забележка



- Първоначалното установяване на връзка продължава около 3 минути.
- По време на установяването на връзка символът за радиосигнал на измервателната станция (1) мига.
- Не предприемайте никакво действие на бутони през това време! В противен случай могат да възникнат грешки и неточности в стойностите и тяхното предаване.
- Процесът е приключил, когато се покажат данните от вътрешното (6) и външното (4) измерване.
- Ако отново не бъде приет сигнал от измервателната станция, натиснете и задръжте натиснат бутон **Channel** (24) за около 3 секунди, за да стартирате ръчното търсене на сигнал.

6.2. Основни настройки и ръчно настройване Автоматично настройване по DCF сигнал

- След първото включване на основната станция и успешно предаване между основната и измервателната станция часовникът автоматично започва търсене на DCF сигнала. По време на процеса на търсене символът за радиосигнал (14) мига.

Индикация (14)	Търсене на DCF сигнал
 Мигаща индикация	Активно
 Непрекъсната индикация	Успешно – сигналът се приема
Без индикация	Неактивно

Ако отново не бъде приет сигнал, натиснете и задръжте натиснат бутон - (23) за около 3 секунди, за да стартирате ръчното търсене на сигнал. Символът за радиосигнал (14) започва да мига.

Забележка – Настройване на часа



- Процесът на търсене продължава около 3 минути. Ако е неуспешно, търсенето се прекратява и се повтаря в началото на следващия пълен час. Символът за радиосигнал (14) изгасва.
- През това време може да предприемете ръчна настройка на часа и датата.
- Часовникът ежедневно продължава да търси автоматично DCF сигнал (между 01:00 и 05:00 часа), за да коригира възможни отклонения. При успешно приемане на сигнал се записват ръчно настроените дата и час.

- Натиснете и задръжте отново натиснат бутон - (23) за около 3 секунди, за да прекратите процеса на ръчно търсене.

Забележка – Лятно часово време



Част автоматично се пренастройва на лятно часово време. Щом лятното часово време е активирано, на дисплея се показва **DST**.

(Ръчни) настройки

- Натиснете и задръжте натиснат бутон - (23) за около 3 секунди, за да прекратите процеса на търсене на DCF сигнал. Символът за радиосигнал (8) изгасва и можете да настроите часа ръчно.
- Натиснете и задръжте натиснат бутон **MODE** (20) за около 3 секунди, за да предприемете последователно следните настройки:
 - 12/24-часов формат
 - Часова зона
 - Час (12)
 - Минута (12)

- Година
- Месец (8)
- Ден (7)
- Ден от седмицата (10)
- Изберете отделните стойности чрез натискане на бутон **+** (22) или бутон **-** (23) и потвърдете съответния избор чрез натискане на бутон **MODE** (20).
- Натиснете направо бутон **MODE** (20), за да приемете и прескочите показаната стойност на настройката.
- Ако в продължение на 20 секунди не последва въвеждане, режимът за настройване се напуска автоматично.



Забележка – Часова зона

- DCF сигналът може да се приеме на отдалечени места, но винаги съответства на централноевропейското време за Германия. Затова в държави в различна часова зона имайте предвид да настроите часовата разлика.
- Ако например се намирате в Москва, там времето е с 3 часа напред в сравнение с Германия. Затова при часовата зона настройте +3. Тогава след приемане на DCF сигнал, съответно спрямо ръчно настроен час, часовникът автоматично се измества с 3 часа напред.



Забележка – Ден от седмицата

За показване на дните от седмицата можете да изберете от езиците немски (**GE**), английски (**EN**), датски (**DA**), холандски (**NE**), италиански (**IT**), испански (**SP**) или френски (**FR**).

Целзий/Фаренхайт

- Натиснете бутон **-** (23), за да превключите индикацията за температура между °C и °F.

Будилник (аларма)



Забележка – Будилник

- Режим на аларма 1 – ако е активиран – подава сигнал за събуждане само в дните от понеделник до петък.
- Режим на аларма 2 – ако е активиран – подава сигнал за събуждане само в дните събота и неделя.

При настройките символът за аларма **A1** или **A2** се показва на мястото на секундите в индикацията на часа.

- Натиснете един път или съответно два пъти бутон **ALARM** (21), за да се покаже желаната аларма **A1** или **A2**.
- Натиснете и задръжте натиснат бутон **ALARM** (21) за около 3 секунди, за да настроите времето за събуждане на показаната аларма. Индикацията на часа започва да мига.
- Натиснете бутон **+** (22) или бутон **-** (23), за да изберете часа на събуждане, и потвърдете избора си чрез натискане на бутон **ALARM** (21). Индикацията за минутите започва да мига.
- Повторете същите стъпки за настройването на минутите на събуждане.
- Ако в продължение на 20 секунди не последва въвеждане,

режимът за настройване се напуска автоматично.

- За да изберете желаната аларма и за да я активирате, съответно деактивирате, натискайте последователно бутон **ALARM** (20), за да изберете A1 или A2.
- Натиснете бутон **-** (23), за да активирате или деактивирате избраната аларма A1 или A2. Активната аларма се показва чрез символа за аларма или (9).
- Ако будилникът се задейства, символът за съответната активна аларма (9) започва да мига и се чува сигнал за събуждане.
- Натиснете произволен бутон (без датчика **SNOOZE/LIGHT** (26)), за да спрете алармата. В противен случай тя ще спре автоматично след 2 минути.



Забележка – Функция „Дрямка“

- За да активирате функция „Дрямка“, натиснете датчика **SNOOZE/LIGHT** (26), докато трае сигналът за събуждане. На дисплея започва да мига **Zz** (11). Сигналът за събуждане прекъсва за 5 минути и след това се задейства отново.
- Натиснете произволен бутон (без датчика **SNOOZE/LIGHT** (26)), за да прекратите функцията „Дрямка“, а с това и алармата.

6.3. Тенденция в развитието на температура



Забележка – Тенденция в развитието на температура

В първите няколко часа от експлоатацията показването на тенденцията в развитието на температурата не е възможно поради липсата на данни, които се запаметяват едва в хода на експлоатацията.

- Метеорологичната станция показва тенденцията за вероятното развитие на стойностите през следващите часове на външната температура (18) и на температурата в помещението (15).

Индикация	Тенденция
	Повишение
	Без промяна
	Понижение

6.4. Максимални и минимални стойности на температурата

- Основната станция автоматично съхранява най-високите и най-ниските стойности на външната и вътрешната температура.
- Натискайте последователно бутон **+** (22), за да преминавате между показването на актуалната, най-високата (**MAX**) и най-ниската (**MIN**) температура.
- Натиснете и задръжте натиснат бутон **+** (22) за около 3 секунди, за да възстановите запаметените най-високи и най-ниски стойности.

6.5. Фоново осветление

Докоснете датчика **SNOOZE/LIGHT** (26), за да активирате осветлението.

7. Техническо обслужване и поддръжка

Почиствайте този продукт само с леко навлажнена кърпа, която не пуска власинки, и не използвайте агресивни почистващи препарати. Внимавайте да не попада вода в продукта. Никога не потапяйте метеорологичната станция, респ. датчика във вода. Избягвайте пръскане с вода. **8. Изключване на гаранция**

Хама ГмБХ & Ко. КГ не поема никаква отговорност или гаранция за повреди в резултат на неправилна инсталация, монтаж и неправилна употреба на продукта или неспазване на упътването за обслужване и/или инструкциите за безопасност.

9. Технически данни

	Основна станция	Външен датчик
Електрозахранване	4,5 V 3 x AA батерии	3,0 V 2 батерии AAA При външни температури под 0°C/32°F за външните датчици се препоръчват алкална батерии с размер AAA.
Диапазон Температура (°C)	0°C – +50°C / 32°F – +122°F	-20°C – +60°C / -40°F – +140°F
Температурна точност	+/- 2°C	
Стъпки на измерване Температура	0,1°C/ 0,2°F	0,1°C/ 0,2°F
DCF радиочасовник	да	Не
Термометър	да	да
Функция „Събуждане“	Да/2 аларми (двойна аларма)	Не

	Основна станция	Външен датчик
Макс. Брой външни датчици		3
Обхват		≤ 50 m

10. Декларация за съответствие



С настоящото Hama GmbH & Co KG декларира, че типът радиосистема [00186308] съответства на основните изисквания на директива 2014/53/EU.

Пълният текст на ЕС декларацията за съответствие е на разположение на следния интернет адрес: www.hama.com -> 00186308 -> Downloads.

Радиочестотен диапазон / Радиочестотни диапазони	433 MHz
Излъчена максимална мощност на предаване	0,006 mW

Στοιχεία χειρισμού και ενδείξεις

A Κύρια μονάδα

1. Σύμβολο ασύρματης λήψης της μονάδας μέτρησης
2. Ενδειξη μέγιστης/ελάχιστης εξωτερικής θερμοκρασίας
3. Ενδειξη χαμηλής στάθμης μπαταρίας της μονάδας μέτρησης
4. Ενδειξη εξωτερικής θερμοκρασίας
5. Ενδειξη χαμηλής στάθμης μπαταρίας της κύριας μονάδας
6. Ενδειξη εσωτερικής θερμοκρασίας
7. Ημερολογιακή ημέρα
8. Ημερολογιακός μήνας
9. Σύμβολα ειδοποίησης (ενδείξεις όταν είναι ενεργοποιημένη η ειδοποίηση)
10. Ημέρα της εβδομάδας
11. Ενδειξη για αναβολή αφύπνισης
12. Ώρα
13. Θερμινή ώρα
14. Σύμβολο ασύρματης λήψης σήματος DCF
15. Τάση θερμοκρασίας στον εσωτερικό χώρο
16. Σύμβολο ένδειξης εσωτερικής θερμοκρασίας
17. Ενδειξη μέγιστης/ελάχιστης εσωτερικής θερμοκρασίας
18. Τάση θερμοκρασίας στον εξωτερικό χώρο
19. Ενδειξη ασύρματου πομπού της μονάδας μέτρησης
20. Πλήκτρο **MODE** = Ρυθμίσεις/ επιβεβαίωση της τιμής ρύθμισης
21. Πλήκτρο **ALARM** = Ενδειξη/ ρύθμιση λειτουργίας ειδοποίησης
22. Πλήκτρο **+** = Αύξηση της τρέχουσας τιμής ρύθμισης/ εμφάνιση των αποθηκευμένων μετρώσεων/ ελάχιστων τιμών (MAX/MIN)
23. Πλήκτρο **-** = Μείωση της τρέχουσας τιμής ρύθμισης / αλλαγή μεταξύ °C και °F / ενεργοποίηση/ απενεργοποίηση χειροκίνητης λήψης ασύρματου σήματος DCF
24. Πλήκτρο **Channel** = Χειροκίνητη αναζήτηση σήματος της μονάδας μέτρησης/επιλογή καναλιού
25. Θήκη μπαταριών
26. Αισθητήρας SNOOZE/LIGHT = Διακοπή του σήματος αφύπνισης / ενεργοποίηση του φωτισμού οθόνης

B Μονάδα μέτρησης

27. Ενδεικτική λυχνία μετάδοσης
28. Οθόνη
29. Πλήκτρο CH = Επιλογή καναλιού
30. Εγκοπή για επιτοίχια τοποθέτηση
31. Πλήκτρο °C/°F = Αλλαγή μεταξύ μονάδων °C και °F
32. Θήκη μπαταριών

1. Επεξήγηση συμβόλων προειδοποίησης και υποδείξεων

Προειδοποίηση



Χρησιμοποιείται για τη σήμανση υποδείξεων ασφαλείας ή για να επιστήσει την προσοχή σε ιδιαίτερες κινδύνους.

Υπόδειξη



Χρησιμοποιείται για τη σήμανση επιπλέον πληροφοριών ή σημαντικών υποδείξεων.

2. Περιεχόμενα συσκευασίας

- Μετεωρολογικός σταθμός EWS-3000 (Κύρια μονάδα για εσωτερικό χώρο / μονάδα μέτρησης για εξωτερικό χώρο)
- 2 μπαταρίες AAA
- 3 μπαταρίες AA
- Αυτό το εγχειρίδιο χρήσης

3. Υποδείξεις ασφαλείας

- Το προϊόν προορίζεται για σκοπούς οικιακής χρήσης.
- Μην χρησιμοποιείτε τη συσκευή εκτός των ορίων απόδοσης που περιγράφονται στα τεχνικά χαρακτηριστικά.
- Μην χρησιμοποιείτε το προϊόν σε υγρό περιβάλλον και αποφεύγετε τις σταγόνες νερού.
- Μην χρησιμοποιείτε το προϊόν κοντά σε καλοριφέρ, άλλες πηγές θερμότητας ή σε σημεία όπου δέχεται άμεση ηλιακή ακτινοβολία.
- Μην χρησιμοποιείτε το προϊόν σε περιοχές όπου δεν επιτρέπονται ηλεκτρονικές συσκευές.
- Μην τοποθετείτε το προϊόν κοντά σε πεδία παρεμβολών, μεταλλικά πλαίσια, υπολογιστές, τηλεοράσεις κλπ. Οι ηλεκτρονικές συσκευές καθώς και τα πλαίσια των παραθύρων επηρεάζουν αρνητικά τη λειτουργία του προϊόντος.
- Το προϊόν δεν επιτρέπεται να πέφτει κάτω, ούτε και να δέχεται δυνατά χτυπήματα.
- Μην ανοίγετε το προϊόν και μην το χρησιμοποιείτε αν χαλάσει.
- Μην επιχειρήσετε να συντηρήσετε ή να επισκευάσετε τη συσκευή εσείς οι ίδιοι. Οι εργασίες συντήρησης πρέπει να γίνονται από εξειδικευμένα άτομα.
- Τα παιδιά δεν επιτρέπεται να έρχονται σε επαφή με το υλικό της συσκευασίας, υπάρχει κίνδυνος ασφυξίας.
- Απορρίψτε κατευθείαν το υλικό συσκευασίας σύμφωνα με τους ισχύοντες τοπικούς κανονισμούς απόρριψης.
- Μην κάνετε μετατροπές στη συσκευή. Κατ' αυτόν τον τρόπο παύει να ισχύει η εγγύηση.
- Το προϊόν πρέπει να χρησιμοποιείται αποκλειστικά για το σκοπό που προβλέπεται.
- Πρέπει να προστατεύετε το προϊόν από βρομιά, υγρασία και υπερθέρμανση και να το χρησιμοποιείτε μόνο σε στεγνά περιβάλλοντα.

Προειδοποίηση – Μπαταρίες



- Προσέξτε οπωσδήποτε τη σωστή πολικότητα (επιγραφή + και -) των μπαταριών και τοποθετήστε τις ανάλογα. Η μη τήρηση μπορεί να οδηγήσει σε διαρροή του υγρού ή σε έκρηξη των μπαταριών.
- Χρησιμοποιείτε αποκλειστικά απλές ή επαναφορτιζόμενες μπαταρίες του προβλεπόμενου τύπου.
- Πριν την τοποθέτηση των μπαταριών καθαρίστε τις επαφές των μπαταριών και τις επαφές του προϊόντος.
- Τα παιδιά δεν επιτρέπεται να αλλάζουν μπαταρίες χωρίς επίβλεψη.
- Μην μερδεύετε παλιές και καινούριες μπαταρίες, καθώς και μπαταρίες διαφορετικού τύπου και κατασκευαστή.

Προειδοποίηση – Μπαταρίες



- Αφαιρέστε τις μπαταρίες από προϊόντα που δεν έχουν χρησιμοποιηθεί για μεγάλο χρονικό διάστημα (εκτός αν θέλετε να τα χρησιμοποιήσετε σε περιπτώσεις έκτακτης ανάγκης)
- Μην βραχυκυκλώνετε τις μπαταρίες.
- Μην φορτίζετε τις απλές μπαταρίες.
- Μην πετάτε τις μπαταρίες στην φωτιά.
- Φυλάτε τις μπαταρίες μακριά από παιδιά.
- Οι μπαταρίες δεν πρέπει να ανοίγονται, να καταστρέφονται, να καταπίνονται ή να καταλήγουν στο περιβάλλον. Μπορεί να περιέχουν δηλητηριώδη και βλαβερά για το περιβάλλον βαρέα μέταλλα.
- Αφαιρέστε και απορρίψτε τις χρησιμοποιημένες μπαταρίες άμεσα από το προϊόν.
- Μην αποθηκεύετε, φορτίζετε και μην χρησιμοποιείτε τη μονάδα σε ακραίες θερμοκρασίες και υπερβολικά χαμηλή ατμοσφαιρική πίεση (όπως π.χ. σε μεγάλα ύψη).

4. Έναρξη χρήσης



Υπόδειξη

Λάβετε υπόψη ότι κατά την έναρξη χρήσης πρέπει πρώτα να θέσετε σε λειτουργία τη μονάδα μέτρησης και, κατόπιν, την κύρια μονάδα.

4.1. Μονάδα μέτρησης

- Ανοίξτε τη θήκη **μπαταριών** (32), αφαιρέστε την ταινία διακοπής επαφών και κλείστε ξανά τη θήκη **μπαταριών** (32).
- Πατήστε επανειλημμένα το πλήκτρο **CH** (29), για να επιλέξετε το κανάλι στο οποίο θα γίνεται μετάδοση από τη μονάδα μέτρησης. Στην οθόνη θα εμφανιστεί η ένδειξη **CH1**, **CH2** ή **CH3**.
- Για να αλλάξετε την ένδειξη της θερμοκρασίας μεταξύ °C και °F, πατήστε το πλήκτρο **°C/°F** (31).
- Στη συνέχεια, κλείστε το κάλυμμα της θήκης μπαταριών.

4.2. Κύρια μονάδα

Ανοίξτε τη **θήκη μπαταριών** (25), αφαιρέστε την ταινία διακοπής επαφών και κλείστε ξανά τη **θήκη μπαταριών** (25).

4.3. Αντικατάσταση της μπαταρίας



Υπόδειξη – Αντικατάσταση μπαταριών

- Λάβετε υπόψη ότι μετά από κάθε αντικατάσταση μπαταριών στη μονάδα μέτρησης ή στην κύρια μονάδα πρέπει να γίνει νέος συγχρονισμός των μονάδων.
- Γι' αυτό, πρέπει να αφαιρέσετε τις μπαταρίες της άλλης μονάδας, να τις επανατοποθετήσετε ή, αν χρειάζεται, να τις αντικαταστήσετε.

Μονάδα μέτρησης

- Αν εμφανιστεί το σύμβολο  (3), αντικαταστήστε τις 2 μπαταρίες AAA της μονάδας μέτρησης με 2 νέες μπαταρίες.
- Ανοίξτε τη θήκη μπαταριών (32), αφαιρέστε και απορρίψτε τις χρησιμοποιημένες μπαταρίες και τοποθετήστε δύο νέες μπαταρίες AAA με σωστή πολικότητα. Στη συνέχεια, κλείστε το καπάκι της θήκης μπαταριών

Κύρια μονάδα

- Αν εμφανιστεί το σύμβολο  (5), αντικαταστήστε τις 3 μπαταρίες AA της κύριας μονάδας με 3 νέες μπαταρίες.
- Ανοίξτε τη θήκη μπαταριών (25), αφαιρέστε και απορρίψτε τις χρησιμοποιημένες μπαταρίες και τοποθετήστε 3 νέες μπαταρίες AA με σωστή πολικότητα. Στη συνέχεια, κλείστε το καπάκι της θήκης μπαταριών (25).

5. Τοποθέτηση

Υπόδειξη – Τοποθέτηση



- Συνιστάται η αρχική τοποθέτηση της κύριας μονάδας και της μονάδας μέτρησης στο επιθυμητό σημείο χωρίς συναρμολόγηση και η εκτέλεση όλων των ρυθμίσεων, όπως περιγράφονται στο κεφάλαιο **6. Λειτουργία**.
- Εγκαταστήστε τη μονάδα/τις μονάδες αφού γίνει σωστή ρύθμιση και σταθεροποιηθεί η ασύρματη σύνδεση.

Υπόδειξη



- Η ασύρματη μετάδοση ανάμεσα στη μονάδα μέτρησης και την κύρια μονάδα έχει εμβέλεια 30m σε ανοιχτό χώρο.
- Πριν από την τοποθέτηση λάβετε υπόψη ότι η ασύρματη μετάδοση δεν πρέπει να παρεμποδίζεται από παρεμβολές ή εμπόδια, όπως κτίρια, δέντρα, οχήματα, αγωγούς υψηλής τάσης κ.α.
- Πριν από την τελική τοποθέτηση βεβαιωθείτε ότι γίνεται επαρκής λήψη ανάμεσα στα επιθυμητά σημεία τοποθέτησης.
- Κατά την τοποθέτηση της μονάδας μέτρησης, λάβετε υπόψη ότι πρέπει να είναι προστατευμένη από άμεση ηλιακή ακτινοβολία και βροχή.
- Το διεθνές τυπικό υψόμετρο για μέτρηση της θερμοκρασίας αέρα είναι 1,25 m (4 ft) πάνω από το έδαφος.

Προειδοποίηση



- Προμηθευτείτε ειδικά ή ενδεδειγμένα υλικά από το εμπόριο για την τοποθέτηση στον προβλεπόμενο τοίχο.
- Βεβαιωθείτε ότι δεν θα τοποθετήσετε ελαττωματικά ή χαλασμένα εξαρτήματα.
- Κατά τη συναρμολόγηση μην ασκείτε βία ούτε υπερβολική δύναμη. Μπορεί να προκληθεί ζημιά στο προϊόν.
- Πριν από την τοποθέτηση ελέγξτε αν ο προβλεπόμενος τοίχος είναι κατάλληλος για το βάρος που πρόκειται να τοποθετηθεί και βεβαιωθείτε ότι στο σημείο τοποθέτησης στον τοίχο δεν υπάρχουν ηλεκτρικά καλώδια, σωλήνες νερού, αερίου ή άλλου είδους αγωγού.

5.1. Κύρια μονάδα

- Τοποθετήστε την κύρια μονάδα σε μια επίπεδη επιφάνεια μέσω του ποδιού στήριξης.
- Μπορείτε επίσης να τοποθετήσετε την κύρια μονάδα σε τοίχο χρησιμοποιώντας την εγκοπή στην πίσω πλευρά.

5.2. Μονάδα μέτρησης

- Με παρόμοιο τρόπο, μπορείτε να τοποθετήσετε τη μονάδα μέτρησης σε μια επίπεδη επιφάνεια, σε εξωτερικό χώρο.
- Μειωστάτα η ασφαλής και σταθερή τοποθέτηση της μονάδας μέτρησης σε έναν εξωτερικό τοίχο με χρήση της εγκοπής (30).

6. Λειτουργία

Υπόδειξη

Πατήστε παρατεταμένα το πλήκτρο + (22) ή το πλήκτρο – (23), για να επιλέξετε τις τιμές ταχύτερα.

6.1. Σύνδεση με τη μονάδα μέτρησης

Μετά την τοποθέτηση των μπαταριών η κύρια μονάδα αναζητά αυτόματα σύνδεση με τη μονάδα μέτρησης και πραγματοποιεί την αρχική διαμόρφωση.



Υπόδειξη

- Η αρχική διαμόρφωση διαρκεί 3 λεπτά περίπου.
- Κατά την προσπάθεια σύνδεσης αναβοσβήνει το σύμβολο ασύρματης λήψης της μονάδας μέτρησης (1).
- Μην πατάτε τα πλήκτρα όσο διαρκεί αυτή η διαδικασία! Διαφορετικά, μπορεί να παρουσιαστούν σφάλματα και ανακριβείς στις τιμές και τη μετάδοσή τους.
- Η διαδικασία θα ολοκληρωθεί όταν εμφανιστούν τα δεδομένα μέτρησης για τον εσωτερικό (6) και τον εξωτερικό χώρο (4).
- Αν η μονάδα μέτρησης δεν μπορεί να εντοπίσει σήμα μετά από πολλές προσπάθειες, πατήστε παρατεταμένα το πλήκτρο **Channel** (24) για 3 δευτερόλεπτα περίπου, για να ξεκινήσετε τη χειροκίνητη αναζήτηση σήματος.

6.2. Βασικές ρυθμίσεις και χειροκίνητες ρυθμίσεις

Αυτόματη ρύθμιση σύμφωνα με το σήμα DCF

- Μετά την πρώτη ενεργοποίηση της κύριας μονάδας και την επιτυχή μετάδοση ανάμεσα στην κύρια μονάδα και τη μονάδα μέτρησης, το ρολόι ξεκινά αυτόματα την αναζήτηση σήματος DCF. Όσο διαρκεί η αναζήτηση, αναβοσβήνει το σύμβολο ασύρματης λήψης (14).

Ένδειξη (14)	Αναζήτηση σήματος DCF
 Η ένδειξη αναβοσβήνει	Ενεργή
 Η ένδειξη ανάβει σταθερά	Επιτυχής - Γίνεται λήψη του σήματος
Καμία ένδειξη	Ανενεργή

- Αν δεν μπορεί να εντοπιστεί το σήμα μετά από πολλές προσπάθειες, πατήστε παρατεταμένα το πλήκτρο – (23) για 3 δευτερόλεπτα περίπου, για να ξεκινήσετε τη χειροκίνητη αναζήτηση σήματος DCF. Το σύμβολο ασύρματης λήψης (14) θα αρχίσει να αναβοσβήνει.

Υπόδειξη – Ρύθμιση ώρας

- Η διαδικασία αναζήτησης διαρκεί περίπου 3 λεπτά. Αν η αναζήτηση αποτύχει, θα τερματιστεί και θα επαναληφθεί μετά από μία ώρα. Το σύμβολο ασύρματης λήψης (14) θα σβήσει.
- Στο διάστημα αυτό μπορείτε να ρυθμίσετε την ώρα και την ημερομηνία χειροκίνητα.
- Το ρολόι συνεχίζει καθημερινά (μεταξύ 01:00 και 05:00) να αναζητά αυτόματα σήμα DCF, προκειμένου να διορθωθούν τυχόν αποκλίσεις. Αν γίνει επιτυχής λήψη σήματος, θα διαγραφούν η ώρα και η ημερομηνία που ρυθμίστηκαν χειροκίνητα.
- Πατήστε πάλι παρατεταμένα το πλήκτρο – (23) για 3 δευτερόλεπτα περίπου, για να ολοκληρώσετε τη χειροκίνητη αναζήτηση.

Υπόδειξη – Θερμική ώρα

Η ώρα ρυθμίζεται αυτόματα στη θερινή ώρα. Όσο ισχύει η θερινή ώρα, στην οθόνη εμφανίζεται η ένδειξη **DST**.

(Χειροκίνητες) ρυθμίσεις

- Πατήστε παρατεταμένα το πλήκτρο – (23) για 3 δευτερόλεπτα περίπου, για να τερματίσετε την αναζήτηση σήματος DCF. Το σύμβολο ασύρματης λήψης (8) θα σβήσει και μπορείτε να ρυθμίσετε την ώρα χειροκίνητα.
- Πατήστε παρατεταμένα το πλήκτρο **MODE** (20) για 3 δευτερόλεπτα περίπου, για να πραγματοποιήσετε τις παρακάτω ρυθμίσεις με τη σειρά:
 - 12/24ωρη μορφή ώρας
 - Ζώνη ώρας
 - Ωρες (12)
 - Λεπτά (12)
 - Έτος
 - Μήνας (8)
 - Ημέρα (7)
 - Ημέρα της εβδομάδας (10)
- Για να επιλέξετε τις τιμές, πατήστε το πλήκτρο + (22) ή το πλήκτρο – (23) και επιβεβαιώστε την κάθε επιλογή με το πλήκτρο **MODE** (20).
- Πατήστε απευθείας το πλήκτρο **MODE** (20), για να αποδεχτείτε και να παρακάμψετε την εμφανιζόμενη τιμή ρύθμισης.
- Εάν δεν γίνει κάποια εισαγωγή δεδομένων για 20 δευτερόλεπτα, η συσκευή θα εξέλθει αυτόματα από τη λειτουργία ρύθμισης.

Υπόδειξη – Ζώνη ώρας

- Μπορεί να γίνει ευρεία λήψη σήματος DCF, αυτό όμως αντιστοιχεί πάντα στην Ωρα Κεντρικής Ευρώπης (CET) που ισχύει στη Γερμανία. Ως εκ τούτου, σε χώρες με διαφορετική ζώνη ώρας πρέπει να ρυθμίσετε τη διαφορά ώρας.
- Αν βρίσκεστε, για παράδειγμα, στη Μόσχα, η ώρα είναι 3 ώρες μπροστά από αυτήν της Γερμανίας. Ως εκ τούτου, η ζώνη ώρας πρέπει να ρυθμιστεί σε +3. Η ώρα θα ρυθμιστεί αυτόματα 3 ώρες μπροστά, αφού ληφθεί σήμα DCF ή σύμφωνα με την ώρα που ρυθμίστηκε χειροκίνητα.

Υπόδειξη – Ημέρα της εβδομάδας



Για την ένδειξη της ημέρας της εβδομάδας, μπορείτε να επιλέξετε μία από τις εξής γλώσσες: Γερμανικά (**GE**), Αγγλικά (**EN**), Δανικά (**DA**), Ολλανδικά (**DU**), Ιταλικά (**IT**), Ισπανικά (**SP**) ή Γαλλικά (**FR**).

Βαθμοί Κελσίου / Φαρενάιτ

- Για να αλλάξετε την ένδειξη θερμοκρασίας μεταξύ °C και °F, πατήστε το πλήκτρο – (23).



Αφύπνιση (ειδοποίηση)



Υπόδειξη – Αφύπνιση

- Η λειτουργία ειδοποίησης 1 ενεργοποιεί, όταν είναι ενεργή, ένα σήμα αφύπνισης μόνο τις καθημερινές (Δευτέρα έως Παρασκευή).
- Η λειτουργία ειδοποίησης 2 ενεργοποιεί, όταν είναι ενεργή, ένα σήμα αφύπνισης μόνο το Σάββατο και την Κυριακή.

Μετά τη ρύθμιση, το σύμβολο ειδοποίησης A1 ή A2 εμφανίζεται στην ένδειξη ώρας, στη θέση των δευτερολέπτων.

- Πατήστε το πλήκτρο **ALARM** (21) μία φορά, ή δύο φορές αντίστοιχα, για να εμφανιστεί η επιθυμητή ειδοποίηση A1 ή A2.
- Πατήστε παρατεταμένα το πλήκτρο **ALARM** (21) για 3 δευτερόλεπτα περίπου, για να ρυθμίσετε την ώρα αφύπνισης για την εμφανιζόμενη ειδοποίηση. Η ένδειξη ώρας θα αρχίσει να αναβοσβήνει.
- Πατήστε το πλήκτρο + (22) ή το πλήκτρο – (23), για να επιλέξετε την ώρα αφύπνισης και επιβεβαιώστε την επιλογή με το πλήκτρο **ALARM** (21). Η ένδειξη λεπτών θα αρχίσει να αναβοσβήνει.
- Επαναλάβετε τη διαδικασία, για να ρυθμίσετε τα λεπτά της ώρας αφύπνισης.
- Εάν δεν γίνει κάποια εισαγωγή δεδομένων για 20 δευτερόλεπτα, η συσκευή θα εξέλθει αυτόματα από τη λειτουργία ρύθμισης.
- Για να επιλέξετε και να ενεργοποιήσετε ή να απενεργοποιήσετε την επιθυμητή ειδοποίηση, πατήστε επανειλημμένα το πλήκτρο **ALARM** (20), για να επιλέξετε το σύμβολο A1 ή A2.
- Πατήστε το πλήκτρο – (23), για να ενεργοποιήσετε την επιλεγμένη ειδοποίηση A1 ή A2. Η ενεργή ειδοποίηση θα υποδεικνύεται με το σύμβολο ειδοποίησης  ή  (9).
- Όταν ενεργοποιηθεί η αφύπνιση, θα αρχίσει να αναβοσβήνει το ενεργό σύμβολο ειδοποίησης  (9) και θα ακούγεται ένας ήχος αφύπνισης.
- Πατήστε όποιο πλήκτρο θέλετε (εκτός από τον αισθητήρα **SNOOZE/LIGHT** (26)), για να τερματίσετε την ειδοποίηση. Διαφορετικά, ο ήχος θα σταματήσει αυτόματα μετά από 2 λεπτά.

Υπόδειξη – Λειτουργία αναβολής αφύπνισης



- Όσο ρηχί το σήμα αφύπνισης, πατήστε τον αισθητήρα **SNOOZE/LIGHT** (26), για να ενεργοποιήσετε τη λειτουργία αναβολής αφύπνισης. Στην οθόνη θα ξεκινήσει να αναβοσβήνει η ένδειξη **Zz** (11). Το σήμα αφύπνισης θα διακοπεί για 5 λεπτά και, στη συνέχεια, θα ενεργοποιηθεί ξανά.
- Πατήστε όποιο πλήκτρο θέλετε (εκτός από τον αισθητήρα **SNOOZE/LIGHT** (26)) για να τερματίσετε τη λειτουργία αναβολής αφύπνισης και, επομένως, και την ειδοποίηση.

6.3. Τάση θερμοκρασίας

Υπόδειξη – Τάση θερμοκρασίας



Τις πρώτες ώρες λειτουργίας δεν είναι δυνατή η εμφάνιση της τάσης θερμοκρασίας λόγω έλλειψης δεδομένων, αφού αυτά αποθηκεύονται κατά τη διάρκεια της λειτουργίας.

- Ο μετεωρολογικός σταθμός εμφανίζει την τάση για την πιθανή εξέλιξη των τιμών της εξωτερικής (18) και της εσωτερικής θερμοκρασίας (15) κατά τις επόμενες ώρες.

Ένδειξη	Τάση
	Ανοδική
	Σταθερή
	Πτωτική

6.4. Υψηλότερες και χαμηλότερες τιμές θερμοκρασίας

- Η κύρια μονάδα αποθηκεύει αυτόματα τις μέγιστες και ελάχιστες τιμές της θερμοκρασίας σε εξωτερικό και εσωτερικό χώρο.
- Πατήστε επανειλημμένα το πλήκτρο + (22), για να πραγματοποιήσετε εναλλαγή μεταξύ των ενδείξεων τρέχουσας θερμοκρασίας, υψηλότερης θερμοκρασίας (MAX) και χαμηλότερης θερμοκρασίας (MIN)
- Πατήστε παρατεταμένα το πλήκτρο + (22) για 3 δευτερόλεπτα περίπου, για να επαναφέρετε τις αποθηκευμένες μέγιστες και ελάχιστες τιμές.

6.5. Φωτισμός οθόνης

Πατήστε τον αισθητήρα **SNOOZE/LIGHT** (26), για να ενεργοποιήσετε τον φωτισμό.

7. Συντήρηση και φροντίδα

Καθαρίζετε αυτό το προϊόν μόνο με ένα ελαφρώς βρεγμένο πανί χωρίς χνούδια και μην χρησιμοποιείτε επιθετικά καθαριστικά. Στο προϊόν δεν πρέπει να μπει νερό.

8. Απόβλητα εγγύησης

Η εταιρεία Hama GmbH & Co KG δεν αναλαμβάνει καμία ευθύνη ή εγγύηση για ζημιές, οι οποίες προκύπτουν από λανθασμένη εγκατάσταση και συναρμολόγηση ή λανθασμένη χρήση του προϊόντος ή μη τήρηση των οδηγιών λειτουργίας και/ή των υποδείξεων ασφαλείας.

9. Τεχνικά χαρακτηριστικά

	Κύρια μονάδα	Εξωτερικός αισθητήρας
Ηλεκτρική τροφοδοσία	4,5 V 3 x μπαταρίες AA	3,0 V 2 x μπαταρίες AAA Σε εξωτερικές θερμοκρασίες χαμηλότερες από 0°C / 32°F, συνιστάται η χρήση μπαταριών αλκαλική μεγέθους AAA για τους εξωτερικούς αισθητήρες.
Εύρος μέτρησης: Θερμοκρασία (°C)	0°C – +50°C / 32°F – +122°F	-20°C – +60°C / -40°F – +140°F
Ακρίβεια θερμοκρασίας	+/- 2°C	
Βήματα μέτρησης: Θερμοκρασία	0,1°C / 0,2°F	0,1°C / 0,2°F
Όρα μέσω ασύρματου σήματος DCF	Ναι	Όχι
Θερμόμετρο	Ναι	Ναι
Λειτουργία αφύπνισης	Ναι / 2 συναγεμιοί (διπλός συναγεμιοί)	Όχι
Μέγ. αριθμός εξωτερικός αισθητήρας		3
Εμβέλεια		≤ 50 m

10. Δήλωση συμμόρφωσης



Με την παρούσα ο/η Hama GmbH & Co KG, δηλώνει ότι ο ραδιοεξοπλισμός [00186308] πληροί την οδηγία 2014/53/ΕΕ. Το πλήρες κείμενο της δήλωσης συμμόρφωσης ΕΕ διατίθεται στην ακόλουθη ιστοσελίδα στο διαδίκτυο:

www.hama.com -> 00186308 -> Downloads.

Ζώνη συχνότητας/Ζώνες συχνότητας	433 MHz
Μέγιστη εκπεμπόμενη ισχύς	0,006 mW

Käyttöelementit ja näytöt

A Perusasema

- Mittausaseman radioaalto-symboli
- Ulkolämpötilan maksimi-/miniminäyttö
- Mittausaseman alhaisen paristokapasiteetin näyttö
- Ulkolämpötilan näyttö
- Perusaseman alhaisen paristokapasiteetin näyttö
- Sisälämpötilan näyttö
- Kalenteripäivä
- Kalenterikuukausi
- Hälytysymbolit (näyttö hälytyksen ollessa aktiivisena)
- Viikonpäivä
- Torkkutoiminnon näyttö
- Kellonaika
- Kesäaika
- DCG-signaalin radiosymboli
- Sisälämpötilan kehitysuunta
- Sisälämpötilanäytön symboli
- Sisälämpötilan maksimi-/miniminäyttö
- Ulkolämpötilan kehitysuunta
- Mittausaseman radiokanavanäyttö
- MODE**-painike = asetukset / asetusarvon vahvistus
- ALARM**-painike = hälytystilan näyttö/asetukset
- +** -painike = sen hetkisen asetusarvon korottaminen / tallennettujen maksimi-/minimiarvojen tarkasteleminen (MAX/MIN)
- -painike = sen hetkisen asetusarvon alentaminen / vaihto yksiköiden °C ja °F välillä / manuaalisen DVF-radiosignaalin vastaanoton aktivointi/deaktivointi
- Channel-kanava = mittausaseman/kanavavalinnan signaalin manuaalinen haku
- Paristolokero
- SNOOZE/LIGHT**-anturi = herätysignaalin keskeyttäminen / taustavalaistuksen aktivointi

B Mittausasema

- Siirron valvontavalo
- Näyttö
- CH-painike = kanavavalinta
- Seinäasennuksen aukko
- °C/°F-painike = vaihto arvojen °C ja °F välillä
- Paristolokero

1. Varoitus- ja ohjeiden selitykset

Varoitukset

Käytetään turvaohjeiden merkitsemiseen ja huomion kiinnittämiseen erityisiin vaaroihin ja riskeihin.



Ohje

Käytetään lisätietojen tai tärkeiden ohjeiden merkitsemiseen



2. Pakkauksen sisältö

- Sääasema EWS-3000 (perusasema sisätiloihin / mittausasema ulkotiloihin)
- 2 AAA-paristoa
- 3 AA-paristoa
- Tämä käyttöohje

3. Turvaohjeet

- Tuote on tarkoitettu yksityiseen, ei-kaupalliseen kotikäyttöön
- Älä käytä tuotetta sen teknisissä tiedoissa ilmoitettujen suorituskykyrajojen ulkopuolella.
- Älä käytä tuotetta kosteassa ympäristössä, ja vältä roiskevesiä
- Älä käytä tuotetta lämmittimien tai muiden lämmönlähteiden välittömässä läheisyydessä tai suorassa auringonpaisteessa
- Älä käytä tuotetta alueilla, joilla elektroniikkalaitteet eivät ole sallittuja.
- Älä sijoita tuotetta häiriökenttien lähelle, metallikehykset, tietokoneet ja televisiot yms. elektroniset laitteet samoin kuin ikkunoiden puitteet vaikuttavat haitallisesti tuotteen toimintaan.
- Älä päästä laitetta putoamaan, äläkä altista sitä voimakkaalle värähtelylle.
- Älä avaa tuotetta, äläkä käytä sitä enää, jos se on vaurioitunut.
- Älä yritä huoltaa tai korjata laitetta itse. Jätä kaikki huoltotyöt vastuulliselle ammattihenkilöstölle
- Pidä pakkausmateriaalit poissa lasten ulottuvilta, niistä aiheutuu tukehtumisvaara.
- Hävität pakkausmateriaalit heti paikallisten jätehuoltomääräysten mukaisesti.
- Älä tee muutoksia laitteeseen. Muutosten tekeminen aiheuttaa takuun raukeamisen.
- Käytä tuotetta ainoastaan ohjeiden mukaiseen tarkoitukseen.
- Suojaa tuote ilmalta, kosteudelta ja ylikuumenemiselta ja käytä sitä vain kuivissa ympäristöissä.

Varoitus – Paristot



- Varmista ehdottomasti, että paristojen akut (+ ja -) ovat oikein päin, ja aseta ne paikoilleen sen mukaisesti. Jos tätä ohjetta ei noudateta, paristot voivat vuotaa tai räjähtää.
- Käytä ainoastaan akkuja (tai paristoja), jotka vastaavat ilmoitettua tyyppiä.
- Puhdista ennen paristojen asettamista paikalleen paristo- ja vastakontaktit.
- Älä anna lasten vaihtaa paristoja ilman valvontaa.
- Älä sekoita keskenään vanhoja ja uusia paristoja tai erityyppisiä tai eri valmistajan paristoja.
- Ota paristot pois laitteista, jotka ovat pitkään käyttämättä (paitisi jos laitteita pidetään valmiina hätätilanteita varten).
- Älä oikosulje paristoja.
- Älä lataa paristoja.
- Älä heitä paristoja tuleen.
- Säilytä paristot poissa lasten ulottuvilta.
- Älä koskaan avaa, vaurioita tai niele akkuja tai paristoja äläkä anna niiden päätyä luontoon. Ne voivat sisältää myrkyllisiä ja ympäristölle haitallisia raskasmetalleja.
- Poista tyhjentyneet paristot tuotteesta ja hävitä ne viipymättä.
- Vältä säilytystä, lataamista ja käyttöä äärimmäisissä lämpötiloissa ja erittäin alhaisessa ilmanpaineessa (esim. suurissa korkeuksissa).

4. Käyttöönotto



Ohje

Huomaa, että käyttöönoton yhteydessä on ensin otettava käyttöön mittausasema ja vasta sen jälkeen perusasema.

4.1. Mittausasema

- Avaa **paristokotelo** (32), poista kontaktierotin ja sulje **paristokotelo** (32) jälleen.
- Paina uudelleen **CH**-painiketta (29) valitaksesi sen kanavan, jolla mittausasema lähettää. Näytössä näkyy **CH1**, **CH2** tai **CH3**.
- Paina **C/F**-painiketta (31) vaihtaaksesi lämpötilanäyttöä arvojen °C ja °F välillä.
- Sulje sen jälkeen paristokotelon suojus.

4.2. Perusasema

Avaa **paristokotelo** (25), poista kontaktierotin ja sulje **paristokotelo** (25) jälleen.

4.3. Pariston vaihtaminen



Ohje – Paristojen vaihto

- Huomaa, että mittaus- tai perusaseman asemat on synkronisoitava uudelleen jokaisen paristonvaihdon jälkeen.
- Poista paristot sitä varten toisesta asemasta ja aseta ne uudelleen paikoilleen tai vaihda paristot tarvittaessa.

Mittausasema

- Mikäli symboli  näkyy näytössä, korvaa mittausaseman kaksi AAA-paristoa kahdella uudella paristolla.
- Avaa paristokotelo (32), poista ja hävitä käytetyt paristot ja aseta kaksi uutta AAA-paristoa sisään oikeanpuoleisesti. Sulje sen jälkeen paristolokeron suojus.

Perusasema

- Mikäli symboli  (5) näkyy näytössä, korvaa mittausaseman kolme AAA-paristoa kolmella uudella paristolla.
- Avaa paristokotelo (25), poista ja hävitä käytetyt paristot ja aseta kolme uutta AA-paristoa sisään oikeanpuoleisesti. Sulje sen jälkeen paristolokeron kansi (25).

5. Asennus



Ohje – Asennus

- On suositeltavaa sijoittaa perus- ja mittausasema ensin toivottuihin sijoituspaikoihin ilman asennusta ja tehdä kaikki asetukset kuten kohdassa **6. Käyttö** on kuvattu.
- Asenna asema/t vasta, kun asetukset on tehty oikein ja radioaaltoyhteys toimii moitteettomasti.

Ohje



- Radioaaltoyhteyden kantama mittaus- ja perusaseman välillä on 30 metriä vapaassa maastossa ilman esteitä.
- Varmista ennen asennusta, etteivät häiriösignaalit tai esteet, kuten rakennukset, puut, ajoneuvot, korkeajännitejohdot tms. vaikuta radioaaltojen siirtymiseen.
- Varmista ennen lopullista asennusta, että radioaaltojen vastaanotto toimii riittävän hyvin haluttujen sijoituspaikkojen välillä.
- Varmista ennen mittausaseman asennusta, että se on sijoitettu suoralta auringonpaisteelta ja sateelta suojattuun paikkaan.
- Ilman lämpötilan mittaukseen käytettävän kansainvälinen mittauskorkeus on 1,25 m (4 ft) maapinnan yläpuolella.

Varoitus



- Hanki erikoisliikkeestä erityiset tai sopivat asennustarvikkeet seinäasennusta varten.
- Varmista, ettei viallisia tai vaurioituneita osia asenneta.
- Asennuksessa ei saa koskaan käyttää väkivaltaa tai voimaa. Se voi aiheuttaa tuotteen vaurioitumisen.
- Tarkista ennen asennusta, että seinä kestävä siihen kohdistuvan painon, ja varmista, ettei seinässä ole asennuskohdassa sähköjohtoja tai vesi-, kaas- tai muita putkia.

5.1. Perusasema

Pystyttyä perusasema tasaiselle alustalle tukijalkaa käyttäen. Perusaseman voi asentaa vaihtoehtoisesti taustapuolella olevan aukon avulla seinään.

5.2. Mittausasema

Mittausaseman voi myös pystyttää ulkotiloihin tasaiselle alustalle. On suositeltavaa asentaa mittausasema turvallisesti ja tukevasti ulkoseinään aukkoa (30) käyttäen.

6. Käyttö

Ohje

Pidä **+**-painiketta (22) tai **-**-painiketta (23) painettuna voidaksesi valita arvot nopeammin.

6.1. Yhteys mittausasemaan

Perusasema etsii paristojen sisäänasettamisen jälkeen automaattisesti yhteyttä mittausasemaan ja tekee ensiasetukset

Ohje

- Ensiasetusten teko kestää n. kolme minuuttia.
 - Mittausaseman (1) radioaaltosymboli syttyy palamaan yhteydenluontiyhteyden aikana.
 - Kyseisenä aikana ei saa painaa mitään painikkeita! Muutoin arvot voivat olla virheellisiä ja niiden siirto voi epäonnistua.
 - Vaihe on suoritettu loppuun heti kun sisä- (6) ja ulkotilan (4) mittausarvot näytetään.
- Mikäli mittausasema ei vastaanota signaalia tälläkään kertaa, paina ja pidä **Channel**-painiketta (24) painettuna n. kolmen sekunnin ajan signaalin manuaalisen haun käynnistämiseksi.

6.2. Perusasetukset ja manuaaliset asetukset Automaattinen asetusten teko DCF-signaalin mukaan

- Kello käynnistää perusaseman ensimmäisen päällekytkennän ja perus- ja mittausaseman onnistuneen siirron jälkeen automaattisesti DCF-signaalin haun. Radioaaltosymboli (14) syttyy palamaan haun aikana.

Näyttö (14)	DCF-signaalin haku
 Vilkuva näyttö	Aktiivinen
 Jatkuva näyttö	Onnistui - signaali vastaanotetaan
Ei näyttöä	Ei aktiivinen

- Mikäli signaalia ei vastaanoteta tälläkään kertaa, paina ja pidä **-**-painiketta (23) painettuna n. kolmen sekunnin ajan DCF-signaalin manuaalisen haun käynnistämiseksi. Radioaaltosymboli (14) alkaa vilkkumaan.

Ohje – Kellonaika-asetus

- Hakuvaihe kestää noin kolme minuuttia. Mikäli haku epäonnistuu, haku lopetetaan ja toistetaan uudelleen seuraavalla tasatunnilla. Radioaaltosymboli (14) sammuu.
- Voit tehdä sillä aikaa kellonajan ja päivämäärän manuaaliset asetukset.
- Kello hakee edelleen automaattisesti päivittäin (klo 01:00 – 05:00) DCF-signaalia mahdollisten poikkeamien korjaamiseksi. Mikäli signaali vastaanotetaan, näin saatu kellonaika korvaa manuaalisesti asetetun kellonajan ja päiväyksen.

- Paina ja pidä **-**-painiketta (23) uudelleen painettuna n. kolme sekuntia manuaalisen haun lopettamiseksi.

Ohje – Kesäaika

Kellonaika asetetaan automaattisesti kesäajan mukaan. Näytössä näkyy **DST** niin kauan kuin kesäaika on aktiivinen.

(Manuaaliset) asetukset

- Paina ja pidä **-**-painiketta (23) painettuna n. kolme sekuntia DCF-signaalin haun lopettamiseksi. Radiosymboli (8) sammuu ja kellonajan voi asettaa manuaalisesti.
- Paina ja pidä **MODE**-painiketta (20) painettuna noin kolmen sekunnin ajan seuraavien asetusten tekemiseksi peräkkäin:
 - 12/24 tunnin formaatti
 - Aikavyöhyke
 - Tunti (12)
 - Minuutti (12)
 - Vuosi
 - Kuukaus (8)
 - Päivä (7)
 - Viikonpäivä (10)
- Paina yksittäisten arvojen valitsemiseksi **+**-painiketta (22) tai **-**-painiketta (23) ja vahvista valinta painamalla **MODE**-painiketta (20).
- Paina suoraan **MODE**-painiketta (20) näytetyn asetusarvon tallentamiseksi ja yli hyppäämiseksi.
- Mikäli mitään tietoja ei syötetä 20 sekuntiin, asetustilasta poistutaan automaattisesti.

Ohje – Aikavyöhyke



- DCF-signaali voidaan vastaanottaa pitkän matkan päästä. Signaali vastaa aina kuitenkin MEZ-aikaa, joka pätee Saksassa. Siksi on huomattava, että kellonaika on asetettava muiden maiden aikaeron mukaan.
- Esim. Moskovassa kello on kolme tuntia enemmän kuin Saksassa. Aikavyöhykkeeksi on siten asetettava +3. Kello asetetaan silloin aina DCF-signaalin vastaanottamisen jälkeen tai manuaaliseen kellonaikaan viitaten automaattisesti kolme tuntia myöhemmäksi.

Ohje – Viikonpäivä



Viikonpäivänäytöstä voi valita kieleksi saksan (GE), englannin (EN), tanskan (DA), hollannin (DU), italian (IT), espanjan (SP) tai ranskan (FR).

Celsius / Fahrenheit

- Paina – -painiketta (23) vaihtaaksesi lämpötilänäyttöä yksiköiden °C ja °F välillä.

Herätyskello (hälytys)

Ohje – Herätyskello



- Hälytystila 1 laukaisee herätysignaalin - mikäli aktivoitu - vain viikonpäivinä (maanantaista perjantaihin).
- Hälytystila 2 laukaisee herätysignaalin - mikäli aktivoitu - vain lauantaisin ja sunnuntaisin.

Hälytysignaali A1 tai A2 näytetään asetuksissa aikanäytön sekuntikohdassa.

- Paina ALARM-painiketta (21) kerran ja/tai kahdesti halutun hälytyksen A1 tai A2 näyttämiseksi.
- Paina ja pidä ALARM-painiketta (21) painettuna n. kolme sekuntia näytetyn hälytyksen kellonajan asettamiseksi. Tuntinäyttö alkaa vilkkua.
- Paina + -painiketta (22) tai – -painiketta (23) herätysajan tuntien valitsemiseksi ja vahvista valinta painamalla ALARM-painiketta (21). Minuuttinäyttö alkaa vilkkua.
- Toista vaihe herätysajan minuuttien valitsemiseksi.
- Mikäli mitään tietoa ei syötetä 20 sekuntiin, asetustilasta poistutaan automaattisesti.
- Paina uudelleen ALARM-painiketta (20) halutun hälytyksen (A1 tai A2) valitsemiseksi ja aktivoimiseksi ja/tai deaktivoimiseksi.
- Paina – -painiketta (23) valitun hälytyksen A1 tai A2 aktivoimiseksi. Aktiivinen hälytys näytetään hälytysymbolilla 🗨️ hälytysymbolilla 🗨️ (9).
- Mikäli herätyskello laukeaa vastaavasti, aktiivinen hälytysymboli 🗨️ (9) alkaa vilkkua ja herätysignaali kuuluu.
- Paina mitä vain painiketta (paitsi SNOOZE/LIGHT-anturia (26)) hälytyksen lopettamiseksi. Muutoin hälytysääni loppuu automaattisesti kahden minuutin kuluttua.

Ohje – Torkkutoiminto



- Paina herätysignaalin aikana SNOOZE/LIGHT-anturia (26) torkkutoiminnon aktivoimiseksi. Näytössä alkaa vilkkumaan Z (11). Herätysignaali keskeytetään viideksi minuutiksi, minkä jälkeen herätysignaali laukaistaan uudelleen.
- Paina mitä vain painiketta (paitsi SNOOZE/LIGHT-painiketta (26)) torkkutoiminnon ja siten hälytyksen lopettamiseksi.

6.3. Lämpötilan kehitysuunta

Ohje – Lämpötilan kehitysuunta



Lämpötilan kehitysuunnan näyttö ei ole mahdollinen käytön ensimmäisten tuntien aikana puuttuvien tietojen vuoksi. Tiedot tallennetaan vasta käytön aikana.

- Sääasema ilmoittaa ulkolämpötilalle (18) ja huonelämpötilalle (15) arvon arvojen todennäköisestä muuttumisesta seuraavien tuntien aikana

Näyttö	Kehitysuunta
	Nouseva
	Samana pysyvä
	Laskeva

6.4. Lämpötilan ylin ja alin arvo

- Perusasema tallentaa lämpötilan korkeimmat ja matalimmat arvot ulkona ja sisätiloissa.
- Paina uudelleen + -painiketta (22) vaihtaaksesi sen hetkisen lämpötilan, korkeimman lämpötilan (MAX) ja matalimman lämpötilan (MIN) näytön välillä
- Paina ja pidä + -painiketta (22) painettuna n. kolme sekuntia tallennettujen korkeimpien ja matalimpien arvojen palauttamiseksi

6.5. Taustavalaistus

Painele SNOOZE/LIGHT-anturia (26) valaistuksen aktivoimiseksi.

7. Hoito ja huolto

Puhdista tämä tuote ainoastaan nukkaamattomalla, kevyesti kostutetulla liinalla äläkä käytä syövyttäviä puhdistusaineita. Varmista, ettei tuotteen sisään pääse vettä.

8. Vastuun rajoitus

Hama GmbH & Co KG ei vastaa millään tavalla vahingoista, jotka johtuvat epäasianmukaisesta asennuksesta tai tuotteen käytöstä tai käyttöohjeen ja/tai turvaohjeiden vastaisesta toiminnasta.

9. Tekniset tiedot

	Basisstation	Außensensor
Virransyöttö	4,5 V 3 x AA-paristo	3,0 V 2 AAA-paristoa Ulkolämpötilojen ollessa alle 0 °C/ 32 °F ulkoantureille suositellaan koon AAA alkali.
Mittausalue Lämpötila (°C)	0 °C – +50 °C / 32 °F – +122 °F	-20 °C – +60 °C / -40 °F – +140 °F
Lämpötilan tarkkus	+/- 2°C	
Mittausvaiheet Lämpötila	0,1 °C/ 0,2 °F	0,1 °C/ 0,2 °F
DCF-radiokello	Kyllä	Ei
Lämpömittari	Kyllä	Kyllä
Herätystoiminto	Kyllä / 2 hälytystä (Dual Alarm)	Ei
Maks. ulkoanturien lukumäärä		3
Kantama		≤ 50 m

10. Vaatimustenmukaisuusvakuutus



Hama GmbH & Co KG vakuuttaa, että radiolaitetyyppi [00186308] on direktiivin 2014/53/EU mukainen.

EU-vaatimustenmukaisuusvakuutuksen täysimittainen

teksti on saatavilla seuraavassa internetosoitteessa:

www.hama.com -> 00186308 -> Downloads.

Radiotaajuudet	433 MHz
Suurin mahdollinen lähetysteho radiotaajuuksilla	0,006 mW

hama

Hama GmbH & Co KG
86652 Monheim / Germany

Service & Support

 www.hama.com

 +49 9091 502-0

D

GB



All listed brands are trademarks of the corresponding companies. Errors and omissions excepted, and subject to technical changes. Our general terms of delivery and payment are applied.